

Technaxx® * Manual del usuario

Sistema estéreo con Internet DAB+ TX-178

Antes de usar el aparato por primera vez, lea las instrucciones de uso y la información de seguridad cuidadosamente.



Este aparato no está destinado a ser utilizado por personas (incluidos los niños) con capacidades físicas, sensoriales o mentales reducidas, o por personas sin experiencia o conocimientos, a menos que sean supervisadas o instruidas en el uso de este aparato por una persona responsable de su seguridad. Los niños deben ser supervisados para garantizar que no jueguen con este aparato.

Conserva este manual de usuario para referencia futura o para compartir el producto con cuidado. Haga lo mismo con los accesorios originales de este producto. En caso de garantía, póngase en contacto con el distribuidor o la tienda donde se compró este producto.

Disfrute su producto. * Comparta sus experiencias y opinión en uno de los portales de internet bien conocidos.

Índice

Consejos	3	Red.....	20
Instrucciones de seguridad	3	Fecha y hora	21
Advertencias.....	4	Alarma.....	21
Características	5	Temporizador	22
Descripción general del producto	6	Reproducción programada....	22
Mando a distancia	7	Idioma.....	23
Símbolos de pantalla.....	7	Suavizador	23
Antes de comenzar	8	Pantalla	23
Primer encendido	9	Gestión de energía.....	23
Menú principal (Modos).....	11	Temporizador de reposo	24
Radio por internet.....	11	Meteorología	24
USB.....	13	Configuración DAB/FM	24
FM	14	Configuración de radio local..	25
DAB/DAB+	15	Configuración de reproducción	25
Exploración rápida DAB:	15	25
CD	16	Menú	25
AUX.....	16	Ecualizador	25
Bluetooth	17	Continuar al encender.....	25
Otros modos que pueden		Dispositivo	26
habilitarse.....	17	Actualización del software.....	26
Radio local	17	Restablecer valores por defecto	26
Radio para dormir	17	26
Podcast	18	Resolución de problemas.....	27
UPnP.....	18	Especificaciones técnicas	28
Centro de medios.....	19	Soporte	29
Temporizador	19	Cuidado y mantenimiento.....	29
Alarma.....	19	Declaración de cumplimiento ...	29
Configuración	19	Eliminación	29
Indicación de hora.....	19		

Consejos

- Asegúrese de colocar el cable de forma que se evite el riesgo de tropiezos.
- No aguante ni transporte nunca el dispositivo por el cable de alimentación.
- No pince ni pellizque el cable de alimentación.
- Asegúrese de que el cable de alimentación y el adaptador no entren en contacto con agua, vapor u otros líquidos.
- A intervalos regulares tiene que comprobar la funcionalidad de toda la instalación, el apriete y posibles daños para evitar defectos del dispositivo.
- Use el producto exclusivamente para su finalidad y exclusivamente en uso doméstico.
- No dañe el producto. Las acciones siguientes pueden dañar el producto: Tensión incorrecta, accidentes (incluyendo líquidos o humedad), mal uso o abuso del producto, instalación defectuosa o incorrecta, problemas de alimentación, incluyendo subidas de tensión o daños por rayos, infestación de insectos, manipulación o modificación del producto por personas que no sean personal de servicio autorizado, exposición a materiales anormalmente corrosivos, inserción de objetos extraños en la unidad, uso de accesorios no aprobados.
- Consulte y obedezca todas las advertencias y precauciones del manual del usuario.

Instrucciones de seguridad

- No toque el dispositivo con las manos mojadas o húmedas.
- El dispositivo solamente puede usarse con la tensión descrita en el panel posterior y en la unidad de alimentación.
- No coloque este dispositivo cerca de humedad o agua.
- No ponga el dispositivo sobre una superficie inestable. La unidad podría dañarse o podría lesionar a personas. Cualquier instalación adicional debe realizarse solamente de acuerdo con las instrucciones del fabricante u obtenidas del fabricante.
- El cable está apantallado y aísla la corriente. No ponga ningún objeto sobre el cable, haría perder la función protectora. Evite tensar en exceso el cable, especialmente en las tomas y conectores.
- Si quiere desconectar el enchufe de la toma, tire siempre del enchufe, no del cable. El cable podría romperse.
- Para proteger la unidad durante una tormenta eléctrica, o cuando se deje sin atender durante un tiempo prolongado, desconéctelo de la toma de corriente. Evitará daños por caída de rayos.
- No sobrecargue las tomas de corriente, los cables extensores no otro cableado, puede provocar un riesgo de incendio o electrocución.
- No introduzca ningún objeto en las aperturas de la unidad, dado que la corriente pasa por ciertas zonas y el contacto puede causar incendio o electrocución.

- Desenchufe el producto de la toma de corriente para limpiarlo.
- No use limpiadores líquidos ni en aerosol. El dispositivo solamente debe limpiarse con una gamuza humedecida.
- No conecte dispositivos adicionales no recomendados por el fabricante.
- Las aperturas de la carcasa se usan para ventilación, de forma que el dispositivo no se sobrecaliente. Siempre deben mantenerse libres.

Advertencias

- No desmonte el TX-178, puesto que podría provocar un cortocircuito o daños.
- Advertencia de la batería: Un uso indebido de la batería puede provocar fuego o quemaduras químicas. La batería puede explotar en caso de daño.
- Cuando el dispositivo funcione en el modo de entrada AUX, no (!) aumente el volumen de su teléfono móvil, PC, reproductor MP3/MP4, CD, DVD etc. en gran medida, ya que se podría producir un estallido sónico o distorsión del sonido. En este caso, bajar el volumen del teléfono móvil, PC, reproductor MP3/MP4, CD, DVD o dispositivo. El sonido se normalizará rápidamente.
- No modifique, repare o retire sin la orientación de un profesional.
- No utilice líquidos corrosivos ni volátiles para limpiar.
- No deje caer ni agite el TX-178 ya que podrían romperse las placas de circuitos o la mecánica interna.
- Mantenga el TX-178 en un entorno seco y ventilado. Evite la humedad y temperatura elevadas.
- Este TX-178 no es resistente al agua; manténgalo alejado de la humedad.
- Mantenga el dispositivo lejos de los niños pequeños.

Características

- Potente receptor: Internet, sintonizador radio DAB+ y FM para la máxima diversidad de programas
- Potencia plena: potente sonido estéreo gracias a una salida máx. de 20 vatios (2x 10W RMS)
- Inalámbrico y práctico: Función Bluetooth V5.0 para emisión inalámbrica para teléfono o tableta
- Reproductor de CD para reproducir CD clásicos (MP3, CD-R, CD-RW)
- Todo a la vista: clara pantalla a color TFT iluminada de 2,4" (6cm)
- Entrada y salida: conexión de dispositivos audio adicionales mediante entrada AUX, salida de línea y puerto USB (para disco USB hasta 32GB)
- Fácil uso: controlador liso multifunción o mando a distancia para un uso práctico
- Elegante: aspecto elegante en una carcasa de alta calidad
- Antena telescópica DAB+ y FM integrada
- Función de reloj, temporizador y alarma
- Emisión mediante estándar UPnP

Descripción general del producto

Vista frontal

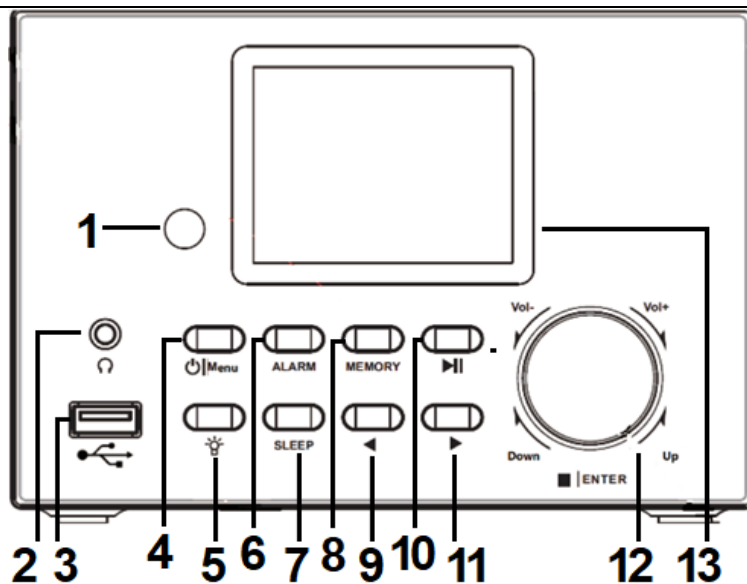

1	Receptor del mando a distancia	8	Botón de memoria
2	Toma de auriculares (LINE OUT)	9	Botón izquierda
3	Puerto USB para reproducción	10	Botón de reproducción/pausa
4	Botón de encendido y menú	11	Botón derecha
5	Botón de suavizado	12	Girar mando: Volumen/ ARRIBA/Abajo Pulsar mando: Intro/Detener
6	Botón ALARMA		
7	Botón reposo	13	Pantalla LCD de 2,4" (6cm)

Vista posterior

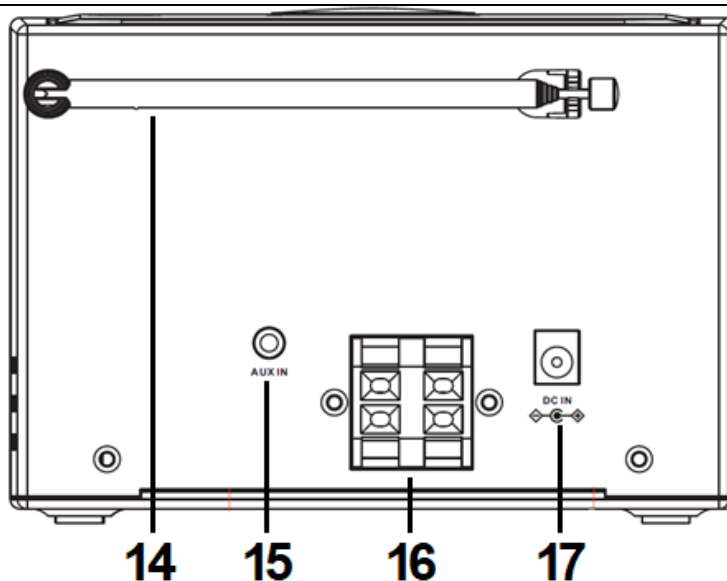

14	Antena telescópica	16	Salida altavoz D/I (6ohmios)
15	Entrada Aux	17	ENTRADA CC (12V/2,5A)

Mando a distancia

1	Botón de espera / encendido		
2	Activar/desactivar silencio		
3	Menú- Menú principal		
4	Prestablecido- emisoras guardadas, favoritos, etc.		
5	Explorar- exploración DAB/FM		
6	Ecualizador - Establecer tono		
7	Retroceder una pista		
8	Reproducir/pausa		
9	Avanzar una pista		
10	Botón detener reproducción		
11	Botón meteorología		
12	Botón alarma		
13	Botón cursor arriba	14	Botón cursor izquierda
15	Intro - Confirmar selección	16	Botón cursor derecha
17	Botón cursor abajo	18	V- Reducir volumen
19	V+ Aumentar volumen	20	0.....9 Recuperar favoritos / Memoria; introducir letras y números
21	Suavizador	22	z z z Reposo

Símbolos de pantalla

Se está estableciendo la conexión, dispositivo funcionando	Sin conexión inalámbrica	Conexión inalámbrica establecida
Recepción de radio FM: Mono	Recepción de radio FM: Estéreo	Selección de función de radio FM
Selección de función AUX	Apagar altavoz	Buscar
Alarma activa	Emisora de radio internet guardada como preestablecida	Emisora de radio FM guardada

Antes de comenzar

Para usar radio internet son necesarios los requisitos siguientes:

1. Router WiFi con conexión a internet
2. El router WiFi necesita soportar transmisión de 2,4GHz y estándar WiFi (802.11b/g/n).

Instalación de batería (mando a distancia):

1. Pulse la pestaña de la tapa de baterías y levántela.
2. Instale dos (2) baterías de tamaño AAA en el compartimiento de baterías según la imagen de la derecha y las indicaciones de polaridad dentro del compartimiento de baterías.
3. Vuelva a colocar la tapa de baterías.

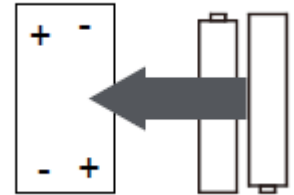

Precauciones con la batería

Siga estas precauciones cuando use una batería en este dispositivo:

- Use exclusivamente el tamaño y tipo de batería especificado.
- Asegúrese de seguir la polaridad correcta cuando instale la batería como se indica en el compartimiento de batería (instrucciones del fabricante). Una batería invertida puede dañar el dispositivo.
- No mezcle distintos tipos de baterías juntos (p. ej. alcalinas y carbono-zinc) ni baterías usadas con nuevas.
- Si las baterías del dispositivo se gastan o no va a usar el dispositivo durante un tiempo prolongado, saque las baterías para evitar daños o lesiones por posibles fugas de las baterías.
- No intente recargar baterías no diseñadas para recargarse; pueden sobrecalentarse y estallar.
- No deseche las baterías en el fuego. Las baterías podrían explotar o tener fugas.
- Limpie los contactos de las baterías y del dispositivo antes de instalar baterías.

Conexión de altavoz:

El altavoz a la **IZQUIERDA** se conecta a la **Toma L (16)** de la parte posterior del TX-178.

1. Conecte el cable rojo del altavoz a la toma roja.
2. Conecte el cable negro del altavoz a la toma negra.

El altavoz a la **DERECHA** se conecta a la **Toma R (16)** de la parte posterior del TX-178.

1. Conecte el cable rojo del altavoz a la toma roja.
2. Conecte el cable negro del altavoz a la toma negra.

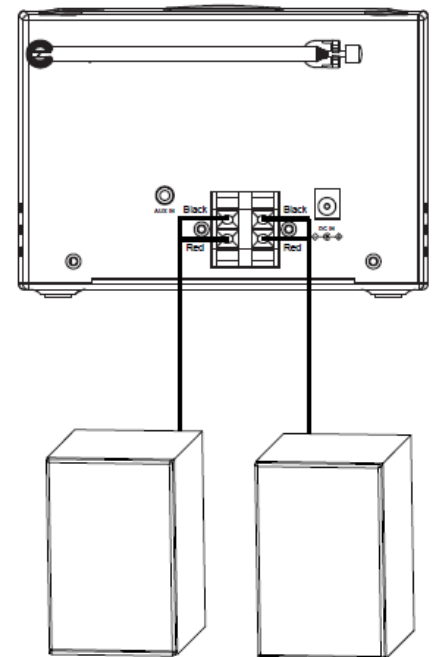

Compartimiento de CD:

Retire el disco de papel protector del compartimiento de CD antes de introducir un CD. No sacar el disco de papel protector causará problemas con la reproducción. **Precaución:** ¡No sacar el disco de papel protector puede causar un incendio! ¡Retírelo antes del uso!

Primer encendido

Establezca el idioma, confirme la política de privacidad de Mu mediaU y prepare la red.

Nota: WiFi permite la transferencia de datos en distancias cortas, de menos de 20 metros, sin necesidad de cables entre los dispositivos; paredes y techos pueden reducir la potencia de la conectividad WiFi.

1. Conecte el adaptador de alimentación a la parte posterior del TX-178 y el otro extremo a una toma de alimentación. El TX-178 se encenderá y activará.

2. Elija el idioma para usar el TX-178. Girando el mando (12) del TX-178 y pulsándolo (Intro) tras localizar el idioma correcto. O use las flechas arriba (13) o abajo (17) en el mando a distancia para elegir el idioma y confirme pulsando Intro (15).



3. Configurar la red WiFi

3.1 Active “¿Comprobar red al encender?” pulse Sí. Hará que el dispositivo compruebe la red WiFi cada vez que se encienda el TX-178 y se conecte automáticamente con la red guardada disponible.

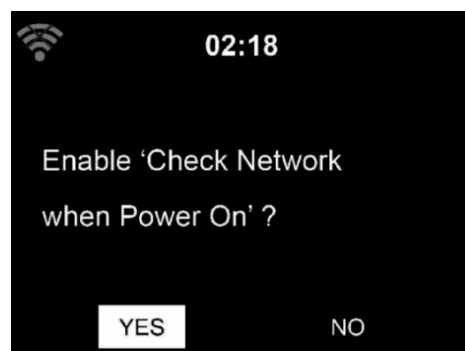

3.2 ¿Desea configurar la red ahora? - Seleccione Sí para establecer manualmente la conexión a la red.

- Seleccione Sí (WPS) (Solo para routers WPS). Pulse a continuación el botón WPS en su router.

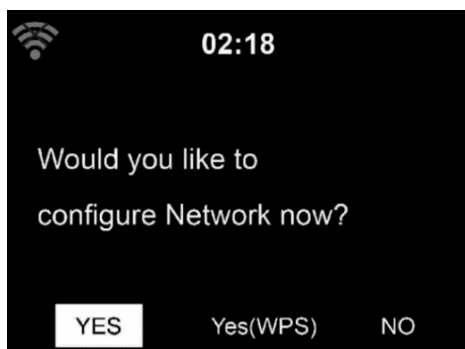

3.3 Si responde 'Sí', la pantalla pasa a buscar la red WiFi, y en un breve tiempo aparecerá una lista de redes WiFi disponibles.

Seleccione su red y confirme con Intro. Si su WiFi está protegida por clave, se le solicitará introducir su clave.

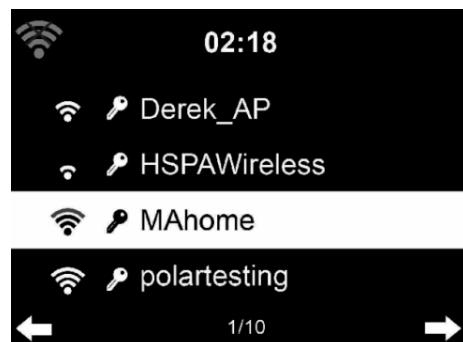

Nota:

- El número de barras en el símbolo inalámbrico delante del nombre de red (SSID) muestra la potencia de señal relativa de la red.
- El símbolo de la llave indica que la red está protegida con clave.
- Si el TX-178 no encuentra ninguna red WiFi y aparece "No se han encontrado redes inalámbricas" en pantalla, cambie la posición del TX-178 si es necesario y compruebe su router WiFi. A continuación vuelva a buscar WiFi.

3.4 Introduzca la clave usando los botones del TX-178 o los números y letras del mando a distancia.

Nota: La clave distingue mayúsculas y minúsculas.

- Puede cambiar el carácter girando el mando (15) e introduzca la clave WiFi. Cuando esté en la letra deseada, pulse ► (11) para pasar a la siguiente introducción. Puede pulsar ◀ (9) para ir a la introducción anterior. Pulse el mando (15) para introducir y guardar la clave.

- También puede usar el mando a distancia.

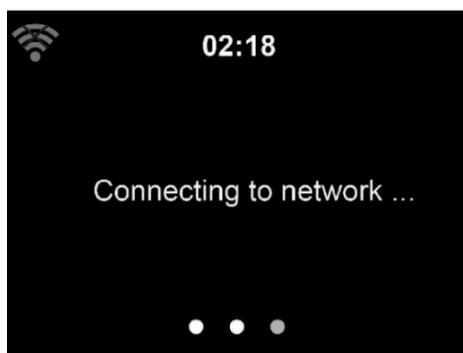

◀ Pase al espacio de introducción anterior, puede sobrescribir la introducción
▶ Pase al espacio de introducción siguiente, se guardará la última introducción

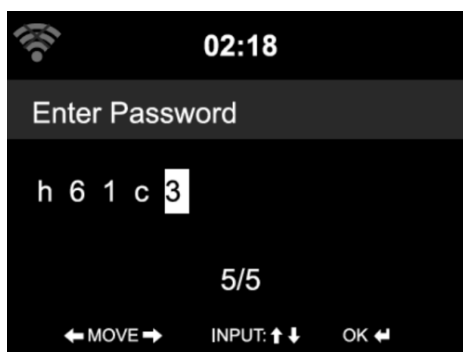

▲ ▼ Seleccionar número/letra

Intro Confirma toda la entrada

Puede tardar unos segundos en establecerse la conexión a la red.

Cuando se haya establecido la conexión, aparecerá el menú principal con los elementos de menú:

- Radio por internet: Acceder a emisoras de radio mundiales
- USB: Reproducir sus archivos audio guardados en disco USB
- FM: Escuchar sus emisoras de radio analógica locales

- DAB/DAB+: Escuchar sus emisoras de radio digital locales
- CD: Reproducir música de sus CD clásicos
- AUX: Reproducir música de fuentes externas
- Bluetooth: Reproducir música de su teléfono o tableta
- Configuración: Diversas configuraciones del sistema

Pulse el botón  para pasar a modo espera. Se mostrará la hora, fecha y cualquier hora de alarma activa en pantalla.

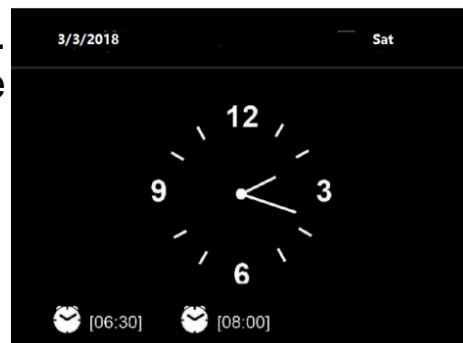

Menú principal (Modos)

Cambie por los modos girando el mando (12) o pulsando los botones de flecha (14, 16) en el mando a distancia. Pulse el mando (12) o el botón Intro (15) en el mando para abrir el modo. Para moverse por el submenú del modo, use el mando (12) y las flechas (9, 11) o los botones de flecha (13, 14, 16, 17) en el mando, así como el botón Intro (15).

Use el botón Menú (4) del dispositivo o el botón Menú (3) del mando para volver al menú principal, donde puede elegir entre los distintos modos.

Radio por internet

Seleccione el modo Radio por internet en el menú principal y confirme con Intro.

Mis favoritos:

Lista de emisora preestablecidas favoritas.

En la pantalla de reproducción de emisora, mantenga pulsado **Preestablecido** (4) o **Memoria** (8) para añadirla. Pulse el botón intro (15) o el mando (12) para guardar la emisora como favorita. Aparecerá el símbolo  en la línea superior de la pantalla cuando el dispositivo esté guardando.

Si la emisora seleccionada se ha guardado, no podrá volver a guardarla. Las emisoras guardadas se muestran en este menú. También puede pulsar Preestablecido o Memoria para acceder a la lista de emisoras guardadas.

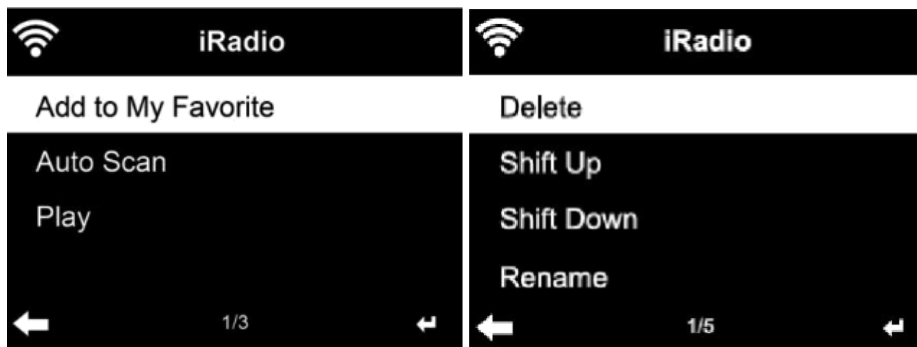

En la lista de emisoras preestablecidas, muévase a su emisora, pulse Intro para escuchar. También puede pulsar ► para acceder a su submenú para **Borrar** (borra una emisora de radio de la lista de favoritos), **Mover arriba/abajo** en la lista, **Renombrar** (puede dar el nombre que desee a la emisora), o **Reproducir**.

Pulse **PREESTABLECIDO**, y gire el **MANDO** del dispositivo o use ▲ o ▼ del mando a distancia para recuperar la emisora guardada. Dispone de 250 espacios de almacenamiento para sus favoritos.

Emisora de radio (Seleccionar):

Las emisoras están categorizadas en **20 primeras mundiales, Género, País/Ubicación y Destacadas**.

Pulse Intro para continuar a las subcategorías y elija la emisora que desee escuchar.



Para cada emisora, pulse **Intro** para reproducirla directamente. Puede pulsar ► para acceder al submenú – puede **Añadir a favoritos, Exploración automática, o Reproducir**.

Cuando seleccione **Exploración automática**, se reproducirá cada emisora de la subcategoría elegida durante aproximadamente 15 segundos antes de pasar a la siguiente hasta que se hayan reproducido todas. O puede pulsar Intro para detener la función de Exploración automática.

Radio para dormir:

Una lista de emisoras de radio preinstaladas distintas que reproducen sonidos calmantes para que se duerma o calme. Seleccione una con el mando (12) y pulse intro (12). O puede usar los botones de flecha (13, 17) y el botón Intro (15) en el mando para elegir.

Historial:

Lista de las últimas emisoras escuchadas. Puede guardar hasta 10 emisoras del historial.

Para cada emisora, pulse **Intro** para reproducirla directamente. Puede pulsar ► para acceder al submenú – puede **Añadir a favoritos**, **Exploración automática**, o **Reproducir**.

Cuando seleccione **Exploración automática**, se reproducirá cada emisora de la subcategoría elegida durante aproximadamente 15 segundos antes de pasar a la siguiente hasta que se hayan reproducido todas. O puede pulsar Intro para detener la función de Exploración automática.

Servicio:

Buscar emisora de radio- Introduzca el término para buscar la emisora de radio de la lista.

Añadir nueva emisora de radio – Las emisoras añadidas se guardarán en Mis favoritos.

Observe que el máximo de caracteres del nombre de la emisora es de 250.



USB

Seleccione el modo USB en el menú principal y confirme con Intro.

Conecte una unidad USB con un máximo de 32GB (formateada en FAT32). Pase a modo USB. Ahora podrá reproducir las pistas una a una.

NOTA: Si se selecciona una carpeta, sólo se reproducirán las pistas de esa carpeta.

Gire el mando (12) en la unidad o pulse el botón ▲ o ▼ en el mando a distancia para seleccionar la carpeta en el dispositivo USB. Pulse el botón INTRO en el dispositivo y el mando a distancia para reproducir el archivo deseado.

Durante la reproducción:

Pulse el botón ►|| para pausar/reproducir

Pulse el botón ◀◀||▶▶ para retroceder y avanzar de pista

Pulse el botón ◀ para volver a la lista de archivos reproducida actualmente

En Configuración →Configurar reproducción puede cambiar entre Apagado, Repetir todo, Repetir una o Aleatorio

NOTA: Los archivos de audio soportados solamente son MP3 y WMA

FM

Seleccione el modo FM en el menú principal y confirme con Intro. El modo radio FM recibe radio analógica de la banda FM.

Para una mejor recepción, saque la antena telescópica (14) del soporte en la parte posterior del dispositivo y retírela por completo.

Deje que el sistema explore TODAS las emisoras pulsando INTRO en el dispositivo o el mando o mantenga pulsado EXPLORAR (5) en el mando a distancia. Confirme con Sí si desea buscar automáticamente emisoras FM pulsando Intro (12) o Intro (15) en el mando. Las emisoras encontradas se guardarán automáticamente en la lista de emisoras preestablecidas. Para cambiar entre las emisoras almacenadas, pulse los botones ◀/▶.



Alternativamente, puede establecer manualmente las emisoras de radio FM. Pulse el botón ◀ o ▶ en el dispositivo o usando el botón ◀ o ▶ del mando a distancia para buscar emisoras FM. Cada paso mueve 0,05MHz.

Es más rápido encontrar una emisora de radio FM manteniendo pulsado el botón ◀ o ▶ en el dispositivo o usando el botón ◀ o ▶ del mando a distancia para buscar automáticamente la siguiente emisora FM, o pulsar EXPLORAR (5) en el mando a distancia. La indicación de frecuencia comienza a moverse a medida que el TX-178 explora la banda FM. Se detiene cuando recibe una emisora. Puede pulsar ◀ o ▶ en el dispositivo o el mando a distancia para sintonizar la emisora manualmente.

Mantenga pulsado el botón PREESTABLECIDO (4) en el mando a distancia o el botón MEMORIA (8) en el dispositivo para guardar la emisora.

Puede guardar hasta 20 emisoras. Pulse PREESTABLECIDO, y pulse ▲ o ▼ en el mando a distancia o pulse el botón MEMORIA en el dispositivo para recuperar la emisora guardada. Gire el mando (12) para elegir la emisora de radio deseada.

En la lista Preestablecido puede cambiar el orden de las emisoras de radio FM guardadas. Use ▶ en el dispositivo o mando a distancia para mover arriba o abajo la posición.

DAB/DAB+

Seleccione el modo DAB/DAB+ en el menú principal y confirme con Intro. El modo radio DAB/DAB+ recibe radio digital de la banda DAB+.

Para una mejor recepción, saque la antena telescópica (14) del soporte en la parte posterior del dispositivo y retírela por completo.

La pantalla mostrará DAB en la esquina superior izquierda. La primera vez que acceda al modo el dispositivo explorará automáticamente emisoras de radio DAB+. Cuando haya terminado la exploración se guardarán las emisoras de radio.

NOTA: El orden de las emisoras encontradas no puede cambiarse. Solamente puede añadir las emisoras deseadas a la lista de preestablecidos para acceder más rápidamente.

Para escuchar las emisoras de radio DAB+ guardadas, use el mando (12) del dispositivo o los botones ▲ o ▼ del mando a distancia para pasar por las emisoras. Cuando llegue a la emisora deseada pulse el botón INTRO en el mando a distancia o el mando (12) del dispositivo para comenzar a reproducir la emisora.

Exploración rápida DAB:

Pulse el botón Explorar (5) en el mando a distancia para iniciar la exploración. Se le preguntará “¿Borrar lista de emisoras?” Responda con Sí si quiere sustituir la lista actual, responda con No si solamente quiere buscar emisoras adicionales o nuevas, y responda con Salir si quiere cancelar la exploración rápida. Seleccionar Sí o No hace que comience la exploración.

NOTA: Si está reproduciendo una emisora de la lista de preestablecidos no podrá usar la función de exploración pulsando el botón Explorar (5) en el mando. Debe usar el botón ◀ hasta que en la esquina inferior izquierda vea Exploración.

Recuperar preestablecido:

Mantenga pulsado el botón PREESTABLECIDO en el mando a distancia o el botón MEMORIA en el dispositivo para guardar la emisora. Aparecerá el símbolo  en la línea superior de la pantalla cuando el dispositivo esté guardando. Confirme el guardado con el botón Intro. Puede guardar hasta 20 emisoras. Pulse PREESTABLECIDO y pulse ▲ o ▼ en el mando a distancia o pulse el botón MEMORIA en el dispositivo, y use el mando (12) para recuperar una emisora guardada.

CD

Retire el disco de papel protector del compartimiento de CD antes de introducir un CD. No sacar el disco de papel protector causará problemas con la reproducción. **Precaución:** ¡No sacar el disco de papel protector puede causar un incendio! ¡Retírelo antes del uso!

Abra la tapa del CD presionando la esquina marcada con "OPEN". Introduzca un disco CD en el compartimiento de CD. Presione ligeramente el CD hacia abajo por el centro para fijarlo. Cierre la tapa de CD.

Seleccione el modo CD en el menú principal y confirme con Intro. El TX-178 comenzará automáticamente a leer el CD introducido. Si el CD tiene el formato correcto, el TX-178 iniciará la reproducción del CD.

Funcionamiento CD:

Pulse el botón ►|| en el dispositivo o el mando a distancia para iniciar la reproducción.

Pulse el botón ►|| en el dispositivo o el mando a distancia para pausar.

Pulse el botón ■ en el dispositivo (12) o el mando a distancia para detener la reproducción.

Pulse el botón ▲ o ◀/▶ o ▼ en el mando para saltar atrás o adelante a la pista deseada.

Gire el mando (12) en el dispositivo o pulse el botón V- o V+ en el mando para bajar o subir el volumen.

AUX

Seleccione el modo AUX en el menú principal y confirme con Intro. Para ajustar el volumen, gire el mando (12) y los botones de volumen en el dispositivo externo y en el TX-178.

Se puede reproducir música directamente desde un dispositivo conectado por cable AUX. Para escuchar música, enchufar un extremo del cable AUX-IN de 3,5mm en el conector AUX-IN (15) y el otro extremo en el conector AUX-OUT (toma de auriculares) del reproductor MP3, teléfono inteligente, PC o reproductor de CD.

NOTA: En modo AUX, solamente funcionan vol-/vol+. Pulsando el botón Silencio (2) en el mando puede silenciar el TX-178, pero la canción seguirá reproduciéndose, dado que procede de un dispositivo externo. Cambie canciones en el dispositivo externo en modo AUX.

Bluetooth

Seleccione el modo Bluetooth en el menú principal y confirme con Intro. Asegúrese de que no haya otro dispositivo Bluetooth conectado a la radio. Aparecerá "Bluetooth desconectado" en pantalla.

Active el modo Bluetooth en el dispositivo que quiera conectar. Busque La radio en la lista de dispositivos detectados en el dispositivo Bluetooth (consulte el manual de instrucciones del dispositivo). Cuando los dispositivos se hayan encontrado, la radio aparecerá como "**Technaxx TX-178**" en el dispositivo Bluetooth.

Seleccione **Technaxx TX-178** de la lista. Si necesita introducir un código PIN introduzca 0000 (cuatro ceros). Ciertos dispositivos pueden solicitar también que apruebe la conexión.

Cuando la conexión sea correcta aparecerá "Bluetooth Conectado" en la pantalla de la radio. Inicie la reproducción en su dispositivo Bluetooth.

Controle la reproducción desde el dispositivo Bluetooth o desde el TX-178 usando Vol+/Vol- en el TX-178 y el mando a distancia. Ajuste el volumen tanto en el dispositivo Bluetooth como en el TX-178.

NOTA: Active la función Bluetooth en el teléfono y ponga el teléfono a buscar dispositivos Bluetooth. Comprobar las instrucciones en la guía de usuario del teléfono.

Reconexión automática:

Cuando el TX-178 esté apagado, enciéndalo y se reconectará automáticamente al último dispositivo conectado si está al alcance.

Otros modos que pueden habilitarse

Puede habilitar los modos siguientes para que se vean en el menú principal accediendo a Configuración → Menú. Aquí encontrará los modos deshabilitados siguientes.

Radio local

Dispone de un acceso directo a Radio local para acceder fácilmente a la lista de emisoras de su ubicación.

El dispositivo puede usar la dirección IP para detectar su ubicación actual y a continuación generar automáticamente una lista de emisoras de radio locales. Sin embargo, también puede elegir un país distinto.

Radio para dormir

Una lista de emisoras de radio preinstaladas distintas que reproducen sonidos calmantes para que se duerma o calme. Seleccione una con el

mando (12) y pulse intro (12). O puede usar los botones de flecha (13, 17) y el botón Intro (15) en el mando para elegir.

Podcast

En Podcast puede buscar podcasts que le gusten y reproducirlos directamente desde el TX-178 sin conectar un teléfono.

Encontrará las opciones siguientes como submenú: Mis favoritos, País/Ubicación, Género, Historial y Buscar

Mis favoritos: Aquí puede guardar los episodios favoritos del podcast.

NOTA: ¡No puede guardar al artista del podcast como favorito!

País/Ubicación: Los podcast se organizan por País.

Género: Los podcast se organizan por género.

Historial: Encuentre los últimos podcast escuchados.

Buscar: Aquí puede descargar la app gratuita AirMusic, escaneando el código QR de la pantalla. Con esta app puede usar su teléfono como mando a distancia del TX-178 cuando el TX-178 y el teléfono con la app instalada estén en la misma red.

UPnP

Si ha configurado medios compartidos, debería ver el formato de medios compartidos **UPnP**.

Si tiene más de un ordenador que comparta medios, se listan las alternativas. **SELECCIONE** el medio compartido que desee reproducir. A continuación seleccione la carpeta deseada con los archivos de música e inicie la reproducción.

NOTA: No se pueden mostrar videos o imágenes en el TX-178.

NOTA: Si no puede ver su carpeta de medios compartidos en el modo UPnP del TX-178, compruebe si la emisión de medios está habilitada en Windows. Para ello vaya a: "Panel de control\Red e Internet\Red) y Centro de compartido\Opciones de emisión de medios" o busque en Windows "Opciones de emisión de medios"

NOTA: La radio solamente puede leer la pista con nombre de archivo de menos de 40 caracteres. Los caracteres deben estar en un idioma europeo. Si no se puede leer la pista en modo UPnP, puede intentar renombrar el archivo.

Sin embargo, si la pista aún no puede reproducirse, puede intentar convertir el archivo a formato MP3 o WMA.



Centro de medios

El modo Centro de medios combina los modos Podcast, USB y UPnP para tener menos accesos directos en el menú principal. Para obtener información de cada modo revise el manual y compruebe cada punto.

Temporizador

Establezca un temporizador con los botones de flecha del dispositivo o el mando. Inicie el temporizador establecido pulsando el botón Intro. Detenga el temporizador pulsando Intro. Detenga la alarma pulsando cualquier tecla en el mando o el dispositivo.

La configuración máxima del temporizador es de 99:59min, el temporizador mínimo es de 00:01min.

Alarma

Alarma1: Activa/desactiva la alarma. A continuación establezca Repetir (Cada día, Una vez, Lun, Mar, Mié, Jue, Vie, Sáb, Dom), Hora (HH:MM) y Sonido (Pitido, Melodía), Radio por internet, FM, DAB/DAB+, USB, CD).

Alarma2: Activa/desactiva la alarma. A continuación establezca Repetir (Cada día, Una vez, Lun, Mar, Mié, Jue, Vie, Sáb, Dom), Hora (HH:MM) y Sonido (Pitido, Melodía, Radio por internet, FM, DAB/DAB+, USB, CD).

Alarma SIESTA: Establece un tiempo entre 5-120min para poner automáticamente el TX-178 en modo espera. Para detener la alarma pulse Intro para retrasarla otros 5 minutos o pulse el botón  para apagar la alarma.

Volumen de alarma: Establece el volumen de la alarma usada entre 5 y 30.

Configuración

Preparar y configurar el dispositivo.

Indicación de hora

Acceda a la configuración para elegir reloj analógico o digital para visualizarlo en espera. Seleccionando digital, establezca también el color de los números del reloj digital. Confirme su elección pulsando Intro.

Red

Configuración de red inalámbrica:

Activar / desactivar red WiFi.

Cuando active la red WiFi, el sistema buscará automáticamente redes WiFi dentro del alcance del TX-178.

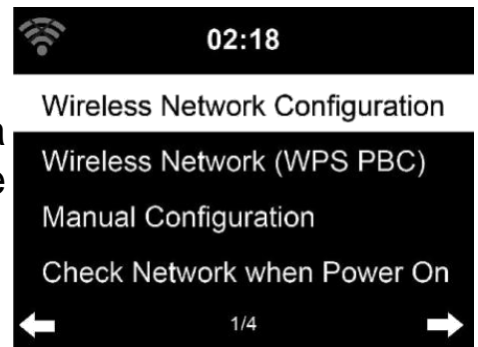

Seleccione el router WiFi adecuado.

Puede consultar el capítulo Primer encendido para la configuración de red detallada.

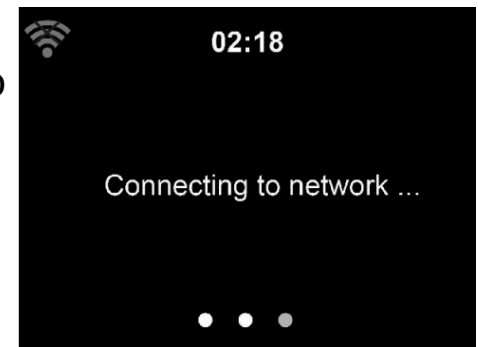

Red inalámbrica (WPS PBC):

Si usa un router con botón WPS/QSS, puede configurar con sencillez la conexión de red mediante la función WPS. Habilite la conexión accediendo a la configuración. A continuación pulse el botón WPS/QSS de su router en menos de 120 segundos. La conexión entre el router y la TX-178 se configurará automáticamente.

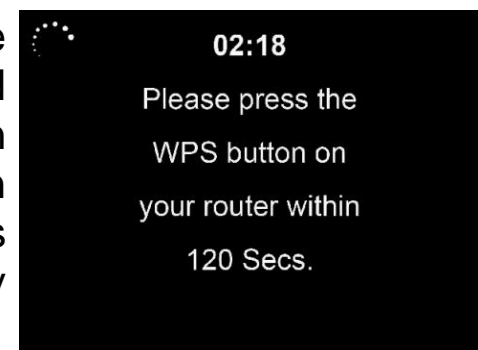

Configuración manual:

Establecer la configuración inalámbrica manualmente. Puede elegir DHCP (IP asignada automáticamente) o introducir manualmente una dirección IP para la conexión de red inalámbrica.

A continuación establezca la SSID y seleccione el código de encriptado para conectar a WIFI.

Si la conexión de red inalámbrica no existe o falla, el icono en la esquina superior izquierda tendrá una equis.

Comprobar red al encender:

Activar / desactivar red WiFi.

Cuando active la red WiFi el sistema buscará automáticamente el Router WiFi disponible. Seleccione el Router WiFi adecuado.

Configurar PIN para APP:

Habilita el PIN para la app para asegurar el acceso al TX-178. La app le solicitará introducir el PIN mostrado en el TX-178. Cuando se desactive la función todas las personas con la app en la misma red WiFi podrán controlar el TX-178.

Fecha y hora

La configuración de fecha y hora solamente puede realizarse si la Radio por internet está conectada a una red inalámbrica.

Establecer fecha y hora:

Configuración manual: Introduzca la fecha y hora usando el mando (12) y los botones ◀ o ▶ en el dispositivo o use los botones de flecha en el mando. Confirme la configuración con Intro.

Detección automática: La radio por internet toma automáticamente la fecha y hora de un servidor central cuando se ha establecido una conexión de red.

NOTA: deberá cambiar manualmente la hora para adaptar el cambio de horario de invierno a horario de verano.

Establecer formato de hora: Mostrar como 12 horas o 24 horas

Establecer formato de fecha: En las posiciones de AAAA (año), MM (mes) y DD (día)-YYYY (AAAA)/MM/DD, DD/MM/YYYY (AAAA) o MM/DD/YYYY (AAAA).

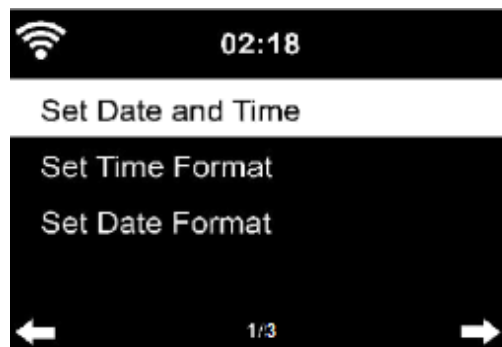

Alarma

Dispone de tres alarmas independientes - 2 alarmas de configuración de hora absoluta (Alarma 1 y Alarma 2) y una alarma con configuración de hora relativa (Alarma SIESTA).

Alarma1: Activa/desactiva la alarma. A continuación establezca Repetir (Cada día, Una vez, Lun, Mar, Mié, Jue, Vie, Sáb, Dom), Hora (HH:MM) y Sonido (Pitido, Melodía, Radio por internet, FM; DAB/DAB+, USB, CD).

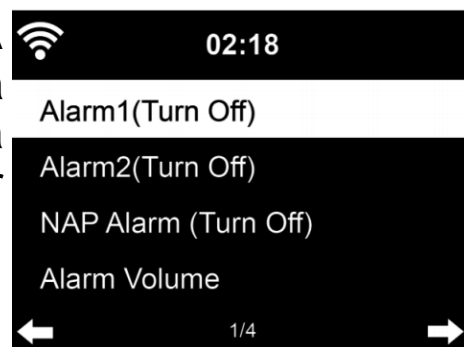

Alarma2: Activa/desactiva la alarma. A continuación establezca Repetir (Cada día, Una vez, Lun, Mar, Mié, Jue, Vie, Sáb, Dom), Hora (HH:MM) y Sonido (Pitido, Melodía, Radio por internet, FM, DAB/DAB+, USB, CD).

Durante la alarma, pulse el botón  para detenerla, pulse cualquier botón en el dispositivo o el mando para acceder al modo descanso. Volverá a activarse la alarma en 5 minutos.

NOTA: La fuente de alarma es las emisoras de radio favoritas si se establece Sonido de alarma en Radio por internet/FM/DAB. Solamente puede establecer la misma emisora de RI/DAB/FM para alarma 1 y alarma 2. Cuando llegue la hora de alarma, si la fuente de alarma es Radio por internet, la unidad conectará a internet si la red establecida está disponible. Por lo tanto puede darse cierto retraso para que la alarma reproduzca radio. Si no se conecta a la red en menos de un minuto, la alarma cambiará automáticamente a melodía.

Alarma SIESTA: Establece un tiempo entre 5-120min para poner automáticamente el TX-178 en modo espera. Para detener la alarma pulse Intro para retrasarla otros 5 minutos o pulse el botón  para apagar la alarma.

Volumen de alarma: Establece el volumen de la alarma usada entre 5 y 30.

NOTA: Cuando la(s) alarma(s) se haya(n) establecido, se mostrará un icono de reloj en la parte inferior de la pantalla. El icono de reloj con la hora de alarma también se mostrará claramente en la pantalla en modo espera.

Temporizador

Establezca un temporizador con los botones de flecha del dispositivo o el mando. Inicie el temporizador pulsando el botón Intro. Detenga el temporizador pulsando Intro. Detenga la alarma pulsando cualquier tecla en el mando o el dispositivo.

La configuración máxima del temporizador es de 99:59min, el mínimo del temporizador es 00:01min

Reproducción programada

Establezca en activado/desactivado. Cuando se establezca en activado puede:

- Repetir: Seleccione Cada día, Una vez, Lun, Mar, Mié, Jue, Vie, Sáb, Dom

- Hora: Establezca la hora de inicio (izquierda) y la hora de fin (derecha)
- Sonido: Seleccione el modo Radio por internet, FM o DAB/DAB+. Seleccione a continuación una emisora de radio de sus favoritos/preestablecidos que vaya a reproducir.

Idioma

Seleccione el idioma OSD: Inglés / Alemán / Español / Francés / Portugués / Holandés / Italiano / Ruso / Sueco / Noruego / Danés / Húngaro / Checo / Eslovaco / Polaco / Turco / Finés / Griego



Suavizador

Configura el brillo de la iluminación en pantalla. Seleccione "**Ahorro de energía**" para establecer el brillo de la iluminación en modo espera, y seleccione "**Activar**" para establecerlo en modo operativo.



Pantalla

Ponga la pantalla en visualización a Color o visualización Monocromo. Los símbolos de los modos se muestran en consecuencia.

Gestión de energía

Configure para pasar a modo espera automáticamente cuando esté en menú o/y sin señal WiFi.

Seleccione el temporizador de gestión de energía (5/15/30min) para establecer la duración de la radio antes de pasar a modo espera automáticamente cuando no la controle.

Seleccione "Desactivar" para ignorar la función de gestión de energía.

Temporizador de reposo

Apaga o establece el tiempo de reposo en 15/30/60/90/120/150/180 minutos. Cuando haya establecido el tiempo, se mostrará un icono de cama con los minutos restantes en la esquina superior derecha y el TX-178 pasará a espera en ese tiempo.

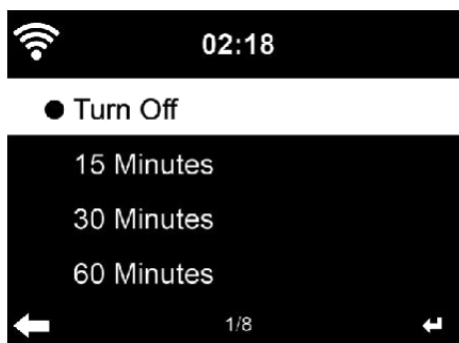

Meteorología

El TX-178 puede mostrar la información meteorológica actual en modo espera. Establezca primero su localización o la localización donde se encuentre el TX-178. Use el mando (12) y el mando a distancia para moverse por el menú. Confirme uno a uno los puntos usando Intro en el dispositivo o el mando a distancia. Establezca Unidad de temperatura (°C o °F) y active Mostrar en espera para que se muestre la meteorología en modo espera.

Cuando esté activado, se mostrará la hora actual y la meteorología alternativamente cada 10 segundos.

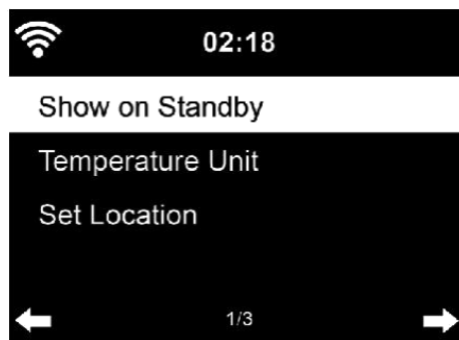

Configuración DAB/FM

Modo FM: Establece la configuración preferida para reproducción FM, Mono o Estéreo.

Sensibilidad FM: Establece las emisoras FM que deben encontrarse en búsqueda automática; Potente (menos emisoras pero mayor calidad), predeterminado (todas las emisoras encontradas) o débil (muchas emisoras pero muchas con interferencias).

Sensibilidad DAB: Establece las emisoras DAB+ que deben encontrarse en búsqueda rápida; Potente (menos emisoras pero mayor calidad), predeterminado (todas las emisoras encontradas) o débil (muchas emisoras pero muchas con interferencias).

Seguimiento de servicio (FM/WiFi): Establece la ubicación que usan las emisoras de radio FM/WiFi.

Seguimiento de servicio (DAB/WiFi): Establece la ubicación que usan las emisoras de radio DAB/WiFi.

Configuración de radio local

Establece la ubicación en la que estén basadas las emisoras de radio por internet:

Detección automática (País), Configuración manual (País), Configuración manual (Estado), Configuración manual (Ciudad), Configuración manual (Código postal de EE.UU.).

Configuración de reproducción

Selecciona el modo de reproducción de USB, CD y UPnP –Apagado (sin repetición ni aleatorio), Repetir todo, Repetir uno, o Aleatorio.

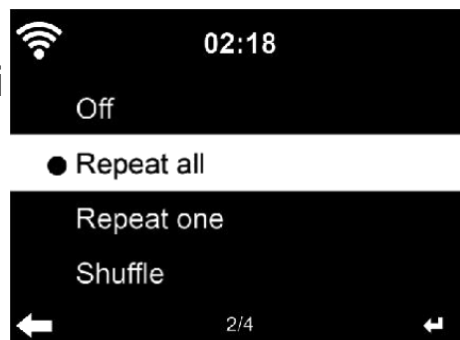

Menú

Aquí puede establecer los accesos directos que se muestran en el menú principal. De forma predeterminada están establecidos los accesos directos: Radio por internet, USB, FM, DAB/DAB+, CD, AUX, Bluetooth.

Ecuador

El ecualizador predeterminado es Normal. Puede cambiarlo a Plano, Jazz, Rock, Banda sonora, Clásica, Pop, o Noticias. En esta configuración puede cambiar individualmente cada ecualizador o establecer el suyo en mi Ecualizador. Pulse ► para acceder a la configuración. Con el mando use los botones de flecha y el botón Intro para cambiar la configuración.

Pulse Ecualizador en el mando a distancia para cambiar entre los modos de Ecualizador para un acceso directo.



Continuar al encender

De forma predeterminada, el sistema vuelve al menú principal cuando se enciende el dispositivo. Si activa esta configuración, tras salir del modo espera, el sistema volverá automáticamente al último modo usado que se haya escuchado antes de apagar el dispositivo.

Dispositivo

Información de sistema: Información de Versión, Emisora de radio e Información inalámbrica (conexión WiFi)

Renombrar (Technaxx TX-178): Aquí puede cambiar el nombre del dispositivo. Afectará al nombre Bluetooth y el nombre UPnP en la red.

APP:

Aquí puede descargar la app gratuita AirMusic, escaneando el código QR de la pantalla. Con esta app puede usar su teléfono como mando a distancia del TX-178 cuando el TX-178 y el teléfono con la app instalada estén en la misma red.

Privacidad:

Muestra el código QR de la política de privacidad de la empresa mediaU.

Actualización del software

Si en el servidor hay una versión de software actualizada, el sistema lo notificará cuando vuelva al menú principal.

O, para actualizaciones futuras con unidad USB, consulte periódicamente nuestro sitio web para buscar actualizaciones de software: (<https://www.technaxx.de/support/>) y busque el nombre de producto TX-178.

Restablecer valores por defecto

Restablece la configuración por defecto.

Tras reiniciar el TX-178, el sistema pasará al menú de configuración Idioma. Pasará automáticamente al menú de configuración Red cuando se seleccione el idioma OSD.



Control remoto mediante app

El control AirMusic le permite controlar la radio por internet desde su teléfono o tableta. En cuanto se conecten los dispositivos por WiFi, aparecerá la misma estructura de menú mostrada en la radio por internet en la app del teléfono/tableta. Puede seleccionar todas las funciones igual que en la radio. Las funciones /elementos de menú seleccionados mostrados en la radio cambiarán según las acciones realizadas en su teléfono.

Si controla la radio por internet mediante app, la conexión UPnP a Windows Media Player puede no ser posible.

Resolución de problemas

Problema	Solución
El dispositivo no se enciende	<ul style="list-style-type: none">- Compruebe si la alimentación está correctamente conectada a la toma de corriente.- Compruebe si el cable de la alimentación está correctamente conectado al dispositivo.- Desenchúfelo, espere 1 minuto y vuelva a conectarlo.
Sin sonido	<ul style="list-style-type: none">- Compruebe si la función de silencio en el mando a distancia está activada (silencio).- Aumente el volumen hasta que vuelva a escuchar sonido
Sin conexión a internet	<ul style="list-style-type: none">- Compruebe que el router WLAN funcione correctamente.- Compruebe que los parámetros en el dispositivo estén correctamente establecidos. Por ejemplo, preste atención a la configuración DHCP.- Ejecute la exploración automática de redes otra vez.- Introduzca la clave correcta (se ha establecido durante la configuración del router).- No seleccione redes externas.- El servidor de internet puede estar temporalmente no disponible o sobrecargado.
Fecha y hora incorrectas	<ul style="list-style-type: none">- Compruebe la configuración de la zona horaria y vuelva a establecerlas.
Bluetooth no conecta con el dispositivo móvil o no reproduce música	<ul style="list-style-type: none">- Compruebe que su dispositivo móvil soporte A2DP.- Asegúrese de que el TX-178 esté en estado encendido.- Asegúrese de que la función Bluetooth esté activada en el teléfono.- Compruebe que el TX-178 está a menos de 10m de su teléfono y que no haya obstrucciones entre el TX-178 y el teléfono, como paredes u otros dispositivos electrónicos.
Problema para reproducir archivos audio de USB	<ul style="list-style-type: none">- Compruebe el correcto formato del archivo audio (MP3 o WMA)- El formato del disco USB debe ser FAT32.- El almacenamiento de datos máximo soportado es de 32GB.- El puerto USB no soporta unidades de disco duro externas (HDD).

Especificaciones técnicas

Modos	Radio por internet / USB / FM / DAB/DAB+ / CD / AUX / Bluetooth
Bluetooth	Versión 5.0; Distancia de transmisión hasta 10m (espacio abierto); Banda de frecuencia 2,4GHz Potencia de transmisión radiada máx. 2,5mW
WiFi	Distancia de transmisión hasta 20m (espacio abierto); Banda de frecuencia 2,4GHz; Potencia de transmisión radiada máx. 18,5mW; IEEE802.11b/g/n Encriptado: WEP, WPA, WPA2(PSK), WPS; Protocolo: TCP/IP, DHCP
Banda de frecuencia FM	87,5-108MHz
Banda de frecuencia DAB+	Banda III, 174-240MHz
Capacidad USB	Hasta 32GB (Formato: FAT32)
Formato de archivos	MP3 / WMA
Toma entrada AUX Auriculares	3,5mm
Formatos de CD	CD-R, CD-RW, MP3
Altavoz / frecuencia / impedancia	2x10W RMS Ø75mm / 100Hz-20kHz / 6Ω
Sensibilidad SNR / DAB+	≤80db / -101dB
Adaptador de alimentación	Entrada: CA 100-240V 50/60Hz máx. 0,8A; Salida: CC 12V / 2,5A
Pantalla	TFT a color 2,4" (6cm)
Controles	8 botones y 1 mando, mando a distancia
Consumo de energía	Máx. 18W / Espera: <2W
Temperatura operativa	0°C hasta +40°C
Material	PC / ABS / Malla de textura
Antena	Antena telescópica
Peso / dimensiones principal	1,0kg / (L) 20,0 x (P) 15,0 x (A) 10,5cm
Longitud del cable adaptador de alimentación	aprox. 140cm
Peso / dimensiones de cada altavoz	0,9kg / (L) 14,0 x (P) 12,0 x (A) 18,5cm
Longitud de cable del altavoz	aprox. 140cm
Contenido embalaje del	Technaxx® Sistema estéreo con Internet DAB+ TX-178, 2 x altavoz, Adaptador de alimentación, mando a distancia, 2xbaterías AAA, manual del usuario

Soporte

Número de teléfono de ayuda técnica: 01805 012643 (14 céntimos/minuto desde líneas fijas en Alemania y 42 céntimos/minuto desde redes móviles). Email gratuito: support@technaxx.de

La asistencia telefónica está disponible de lunes a viernes de 9 a.m. a 1 p.m. y de 2 p.m. a 5 p.m.

Cuidado y mantenimiento

Limpie el aparato sólo con un paño seco o ligeramente húmedo y sin pelusas.

No utilice limpiadores abrasivos para limpiar el aparato.

Este aparato es un instrumento óptico de alta precisión, por lo que para evitar daños, por favor, evite la siguiente práctica:

- Usar el dispositivo a temperaturas ultraelevadas o ultrabajas.
- Mantenerlo o usarlo mucho tiempo en entornos húmedos.
- Usarlo mientras llueve o en el agua.
- Entregarlo o usarlo en entornos con impactos fuertes.

Declaración de cumplimiento



La declaración de cumplimiento UE puede solicitarse en la dirección www.technaxx.de/ (en la barra inferior "Declaración de cumplimiento").

Eliminación



Eliminación del embalaje. Deseche el embalaje según su tipo.

Deseche la caja y el cartón con restos de papel. La película plástica a la recogida de reciclables.



Eliminación de equipos usados (aplicable en la Unión Europea y otros países europeos con recogida separada (recogida de materiales reciclables)) ¡Los equipos usados no deben desecharse con los residuos domésticos! Todo consumidor está legalmente obligado a desechar dispositivos usados que ya no puedan usarse de forma separada de los residuos domésticos, como en un punto de recogida en su municipio o distrito. Así se garantiza que los dispositivos usados se reciclen adecuadamente y se evitan los efectos negativos en el medioambiente. Por ello, los electrodomésticos están marcados con el símbolo que aquí se indica.



¡Las baterías y las baterías recargables no deben desecharse con los residuos domésticos! Como consumidor, está legalmente obligado a entregar todas las baterías y baterías recargables, independientemente de si contienen o no sustancias perjudiciales*, en un punto de recogida en su municipalidad/ciudad o en la tienda, de forma que puedan desecharse de forma respetuosa con el medioambiente. Puedan desecharse de forma inocua.

* marcadas con: Cd = cadmio, Hg = mercurio, Pb = plomo.

¡Devuelva su producto a su punto de recogida con la batería instalada y exclusivamente en estado de descarga!

Fabricado en China

Distribuido por:
Technaxx Germany GmbH & Co. KG
Konrad-Zuse-Ring 16-18,
61137 Schöneck, Alemania

Sistema estéreo con Internet DAB+ TX-178