

Technaxx® * Návod k obsluze

Internetový stereo systém DAB+ TX-178

Před prvním použitím přístroje si prosím, pečlivě přečtete pokyny k používání a bezpečnostní informace.



Tato jednotka není určena pro použití osobami (včetně dětí), které mají snížené fyzické, smyslové nebo duševní schopnosti anebo nedostatek zkušeností či znalostí, pokud nejsou pod dozorem nebo instruovány o tom, jak používat tento přístroj, osobou, zodpovědnou za jejich bezpečnost. Na děti by se mělo dohlížet, aby se zajistilo, že si nebudou hrát s tímto přístrojem.

Tento návod k použití uchovávejte na bezpečném místě k pozdějšímu použití anebo k jeho předání dál s výrobkem. Uchovejte také původní příslušenství tohoto výrobku. V případě uplatnění reklamace, se prosím, obraťte na prodejce nebo na prodejnu, ve které jste tento výrobek zakoupili.

Užívejte si svého výrobku. * Sdílejte své zkušenosti a názory na kterémkoli z oblíbených internetových portálů.

Obsah

Rady	3	Nastavení kódu PIN pro APLIKACI	21
Bezpečnostní pokyny	3	Datum a čas	21
Výstrahy	4	Budík	21
Specifika	5	Časovač	22
Přehled výrobku	6	Naplánované přehrávání	23
Dálkové ovládání	7	Jazyk	23
Symboly na displeji	7	Stmívač	23
Předtím, než začnete	8	Displej	23
První spuštění	9	Řízení výkonu	23
Hlavní nabídka (režimy)	11	Časovač spánku	24
Internetové rádio	11	Počasí	24
USB	13	Nastavení DAB/FM	24
FM	14	Nastavení lokálního rádia	25
DAB/DAB+	15	Nastavení přehrávání	25
Rychlé skenování DAB:	15	Nabídka	25
CD	16	Ekvalizér	25
AUX	16	Znovu zahájit, když je zapnuté napájení	25
Bluetooth	17	Zařízení	25
Další režimy, které je možné aktivovat	17	APPLIKACE:	26
Lokální rádio	17	Soukromí:	26
Rádio na usnutí	18	Aktualizace softwaru	26
Podcast (audiozáznam)	18	Obnovit základní nastavení ...	26
UPnP	18	Odstranění závad	27
Mediální centrum	19	Technické specifikace	28
Časovač	19	Podpora	29
Budík	19	Péče a údržba	29
Konfigurace	20	Prohlášení o shodě	Fehler!
Zobrazení času	20		Textmarke nicht definiert.
Síť	20		

Rady

- Ujistěte se, že jste kabel položili tak, abyste se vyhnuli nebezpečí, že o něj zakopnete.
- Příklad nikdy nedržte nebo nepřenášejte za napájecí kabel.
- Napájecí kabel nikdy nepřipínejte svorkou ani jej nepoškozujte.
- Ujistěte se, že síťový adaptér není v kontaktu s vodou, párou nebo jinými tekutinami.
- Celkovou konstrukci musíte v pravidelných intervalech kontrolovat kvůli funkčnosti, těsnosti a poškození, abyste předešli závadě na zařízení.
- Tento produkt používejte pouze v souladu se zamýšleným použitím a pouze pro domácí použití.
- Výrobek nepoškozujte. Následující úkony mohou produkt poškodit: Nesprávné napětí, nehody (včetně kapalin nebo vlhkosti), nesprávné použití produktu, chybná nebo nesprávná instalace, potíže v napájecí síti, včetně výkonových špiček nebo poškození bleskem, vniknutí hmyzu, úprava nebo modifikace produktu osobami, které nejsou autorizovaným personálem, vystavení abnormálně žíravým materiálům, vložení cizích předmětů do zařízení, použití s neschváleným příslušenstvím.
- Přečtěte si a řiďte se veškerými varováními a upozorněními v uživatelské příručce.

Bezpečnostní pokyny

- Nikdy se zařízení nedotýkejte mokřma nebo vlhkřma rukama.
- Zařizení může být použito při napětí, popsaném na zadním panelu a na jednotce zdroje napětí.
- Toto zařizení nepoužívejte zařizení blízko vody.
- Zařizení nikdy nepokládejte na nestabilní povrch. Jednotka by se mohla poškodit nebo by mohlo dojít ke zranění osob. Jakákoli připevnění by měla být udělána pouze v souladu s pokyny výrobce nebo obdržena od výrobce.
- Kabel je opláštěný a izoluje proud. Na kabel nepokládejte žádné předměty, protože by to mohlo způsobit zničení ochranné funkce. Kabel nevystavujte přílišnému pnutí, obzvláště u zásuvek a zástrček.
- Pokud chcete vytáhnout zástrčku ze zásuvky, tak vždy tahejte za zástrčku a ne za kabel. Jinak by kabel mohl prasknout.
- Na ochranu jednotky během bouře nebo když je ponechána bez dozoru po delší dobu: odpojte ji z elektrické zásuvky. To zabrání poškození při úderu blesku.
- Nepřetěžujte síťové zásuvky, prodluřovací šňůry ani jiné kabely, jelikoř to může mít za následek zasaření elektrickým proudem.
- Do otvorů jednotky nezasunujte žádné předměty, jelikoř v některých místech proudí proud a kontakt může způsobit požár nebo zasaření

elektrickým proudem.

- Před čištěním napájecí kabel odpojte z elektrické zásuvky.
- Nepoužívejte tekuté čističe ani čisticí spreje. Zařízení lze čistit pouze vlhkým hadříkem.
- Nepřipojujte žádná další zařízení, která nejsou doporučena výrobcem.
- Otvory v plášti se používají k větrání, aby se zařízení nepřehřálo. Musejí vždy zůstat volné.

Výstrahy

- TX-178 nerozebírejte, mohlo by to mít za následek zkrat nebo poškození.
- Výstraha o bateriích: Nesprávné použití baterie může způsobit požár nebo chemické popálení. Baterie může v případě poškození explodovat.
- Pokud zařízení funguje v režimu AUX-IN, tak značně nezvyšujte (!) hlasitost vašeho mobilního telefonu, počítače, přehrávače MP3/MP4, CD, DVD atd.; může dojít ke aerodynamickému třesku nebo zkreslení zvuku. V takovém případě snižte buď hlasitost mobilního telefonu, PC, MP3/MP4 přehrávače, CD, DVD nebo přístroje. Zvuk se brzy vrátí do normálu.
- Neupravujte, neopravujte ani neodstraňujte bez odborného vedení.
- K čištění nepoužívejte korozivní ani těkavé kapaliny.
- Nedopusťte, aby TX-178 spadlo na zem, ani s ním netřeste, mohlo by to rozbít vnitřní desky s plošnými spoji nebo mechanické části.
- TX-178 uchovávejte na suchém a dobře větraném místě. Nevystavujte vlhkosti a vysoké teplotě.
- Toto TX-178 není vodotěsné; proto jej uchovávejte mimo vlhká místa.
- Zařízení uchovávejte mimo dosah malých dětí.

Specifika

- Výkonný přijímač: Internet, DAB+ a FM rádiový tuner pro maximální programovou různorodost
- Plný výkon: mohutný stereo zvuk, díky výstupu 20 wattů max. (2x 10W RMS)
- Bezdrátové & pohodlné: Funkce Bluetooth V5.0 pro bezdrátový streaming (přenášení audiovizuálního materiálu) z chytrého telefonu nebo tabletu
- Přehrávač CD k přehrávání starých CD, (MP3, CD-R, CD-RW)
- Vše na dohled: jasný 2,4“ (6 cm), podsvícený TFT barevný displej
- Veškeré podrobnosti: připojení dalších audio zařízení prostřednictvím vstupu AUX, výstup a portu USB (u USB disku až do 32 GB)
- Snadné použití: hladké, pohodlné použití pomocí vícefunkčního ovladače nebo dálkového ovládání.
- Stylový: elegantní vzhled ve velmi kvalitním plášti
- Zabudovaná teleskopická anténa DAB+ & FM
- Hodiny, funkce časovače & budíku
- Přenášení audiovizuálního materiálu prostřednictvím standardu UPnP

Přehled výrobku

Pohled zepředu

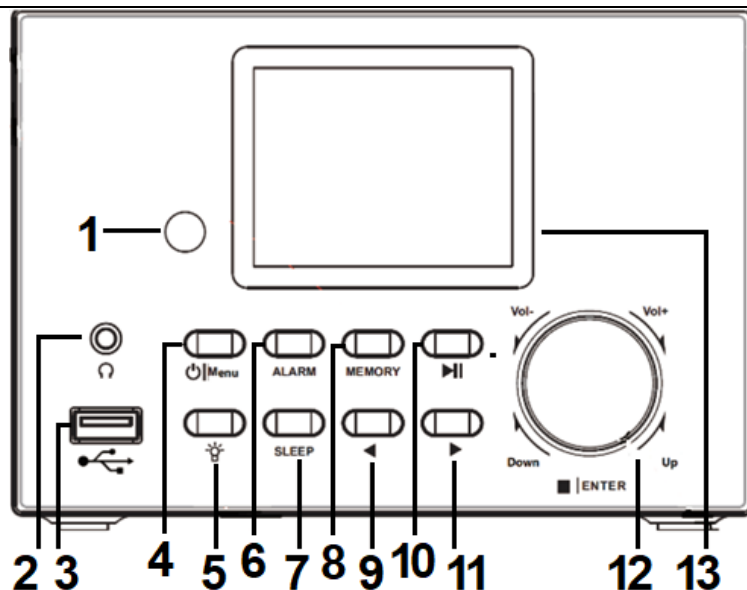

1	Přijímač dálkového ovládání	8	Tlačítko paměti
2	Zdířka na sluchátka (výstup)	9	Levé tlačítko
3	Port USB pro přehrávání	10	Tlačítko pozastavit/přehrát
4	Tlačítko napájení a Nabídky	11	Pravé tlačítko
5	Tlačítko stmívače	12	Otočný knoflík: Hlasitost/nahoru/dolů Stiskací knoflík Zadat/zastavit
6	Tlačítko BUDÍKU		
7	Tlačítko režimu spánku	13	LCD displej 2,4" (6 cm)

Pohled zezadu

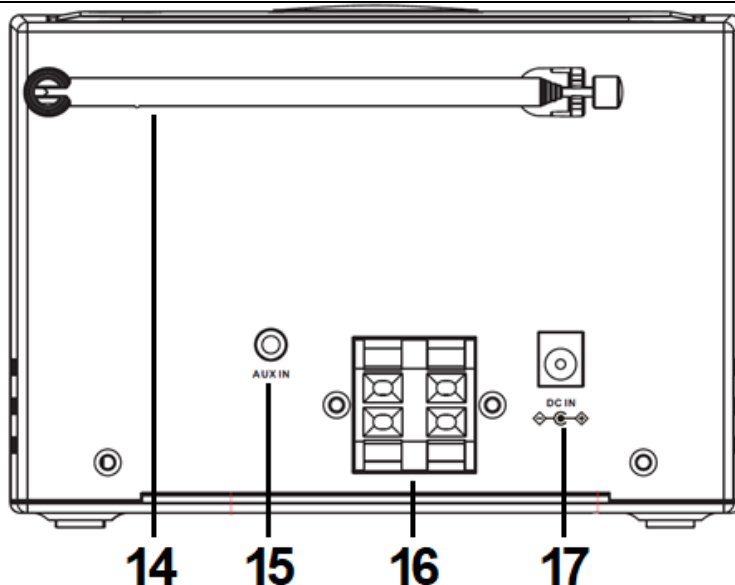

14	Teleskopická anténa	16	Výstup P/L reproduktoru (6 ohmů)
15	AUX in	17	VSTUP DC (12V/2,5A)

Dálkové ovládání

1	Tlačítko pohotovostního režimu/napájení			
2	Přepínač ZAP/VYP zvuku			
3	Nabídka - Hlavní nabídka			
4	Přednastavení - uložené stanice, oblíbené atd.			
5	Skenování - Skenování DAB/FM			
6	Ekvalizér - Nastavení tónu			
7	Jít o jednu skladbu zpět			
8	Přehrát/pozastavit			
9	Jít o jednu skladbu vpřed			
10	Tlačítko zastavit přehrávání			
11	Tlačítko počasí			
12	Tlačítko budíku			
13	Tlačítko posunu kurzoru nahoru		14	Tlačítko posunu kurzoru vlevo
15	Zadat - Potvrdit výběr		16	Tlačítko posunu kurzoru vpravo
17	Tlačítko posunu kurzoru dolů	18	V- Snížit hlasitost	
19	V+ Zvýšit hlasitost	20	0.....9 vyvolání oblíbených/pamět'; zadejte písmena a čísla	
21	Stmívač	22	z^z Režim spánek	

Symbole na displeji

Je navazováno připojení, zařízení funguje	Není bezdrátové spojení	Bezdrátové spojení bylo navázáno
Příjem FM rádia: Mono	Příjem FM rádia: Stereo	Výběr funkce M rádia:
Výběr funkce AUX	Vypnout reproduktor	Vyhledat
Zapnout budík	Stanice internetového rádia byla uložena jako přednastavená	Stanice rádia byla uložena

Předtím, než začnete

Pro používání internetového rádia je nezbytné splnění následujících požadavků:

- 1: WiFi směšovač s připojením k internetu
- 2: WiFi směšovač musí podporovat přenos 2,4GHz a normu WiFi (802.11b/g/n).

Instalace baterií (dálkové ovládání):

- 1: Stiskněte otevírací páčku na krytu baterií a zvedněte ji.
- 2: Nainstalujte dvě (2) x baterie velikosti AAA do přihrádky na baterie, jako na obrázku vpravo a podle označení polaritu v přihrádce na baterie.
- 3: Zavřete kryt přihrádky baterie.

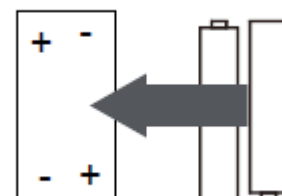

Bezpečnostní opatření ohledně baterií

Když v tomto zařízení budete používat baterie, tak dodržujte tyto preventivní opatření:

- Používejte pouze stanovenou velikost a typ baterií.
- Dejte pozor, abyste dodrželi správnou polaritu, až budete instalovat baterii, jak je vyznačeno v přihrádce na baterie (pokyny výrobce). Obrácená baterie může způsobit poškození zařízení.
- Nemíchejte různé typy baterií dohromady (např. alkalické a zinkovo-uhlíkové baterie) nebo staré baterie spolu s novými bateriemi.
- Pokud se baterie v zařízení spotřebovávají nebo se zařízení nepoužívá dlouhou dobu, tak baterie vyjměte, abyste zabránili poškození nebo zranění kvůli možnému vytečení baterie.
- Nepokoušejte se nabíjet baterie, které nejsou určeny k nabíjení; mohou se přehřát a prasknout.
- Baterie nevhazujte do ohně. Baterie může explodovat nebo vytéct.
- Před vložením baterií vyčistěte jejich kontakty baterie a také kontakty zařízení.

Připojení reproduktoru:

Reproduktor **VLEVO** je zapojen do **zdičky L** (16) vzadu na TX-178.

- 1: Červený kabel reproduktoru zapojte do červené zdičky.
- 2: Černý kabel reproduktoru zapojte do černé zdičky.

Reproduktor **VPRAVO** je zapojen do **zdičky P** (16) vzadu na TX-178.

- 1: Červený kabel reproduktoru zapojte do červené zdičky.
- 2: Černý kabel reproduktoru zapojte do černé zdičky.

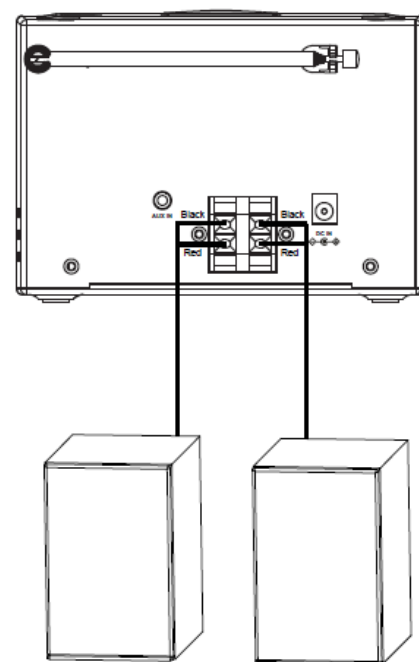

Příhrádka CD:

Před vložením CD Vyjměte papírový ochranný disk z příhrádky CD. Neodstranění papírového ochranného disku způsobí problémy s přehráváním. **Upozornění:** Neodstranění papírového ochranného disku by mohlo způsobit požár! Před použitím jej odstraňte!

První spuštění

Nastavte jazyk, potvrďte zásady ochrany osobních údajů u Moje médiaU a připravte síť.

Poznámka: WiFi umožňuje přenos na vzdálenosti kratší než 20 metrů, aniž byste potřebovali kabely mezi zařízeními; jakékoli stěny nebo stropy mohou snížit sílu připojení WiFi.

1: Síťový adaptér zapojte do zadní strany TX-178 a druhý konec do elektrické zásuvky. TX-178 se zapne a spustí.

2: Vyberte si jazyk, který TX-178 bude používat. Otáčením knoflíku (12) na TX-178 a jeho stisknutím (Zadat) po výběru požadovaného jazyka. Nebo použijte šipku nahoru (13) nebo dolů (17) na dálkovém ovládacím k výběru jazyka a potvrďte to stisknutím Zadat (15).



3: Nakonfigurujte síť WiFi

3.1 Aktivujte „Zkontrolovat síť při zapnutí“? Stiskněte Ano. To způsobí, že zařízení zkontroluje WiFi síť pokaždé, když zapnete TX-178 a automaticky se připojí k dostupné, uložené síti.

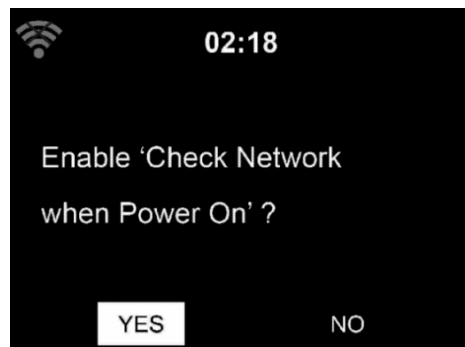

3.2 Chtěli byste síť nakonfigurovat nyní? - Vyberte Ano, abyste ručně navázali připojení k síti.

- Vyberte Ano (WPS) (pouze u směšovačů WPS). Potom stiskněte tlačítko WPS na vašem směšovači.

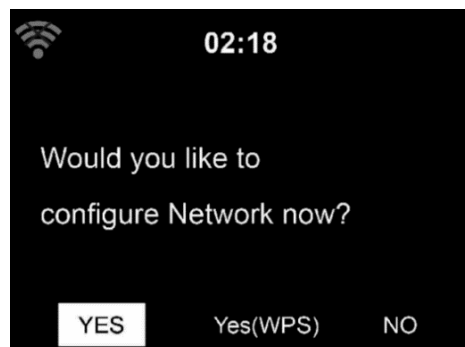

3.3 Pokud odpovíte „Ano“, tak se displej přepne na skenování sítě WiFi a krátce nato se objeví seznam dostupných sítí WiFi.

Vyberte vaši síť a potvrďte pomocí Zadat. Pokud je vaše WiFi chráněná heslem, budete vyžádáni, abyste zadali své heslo.

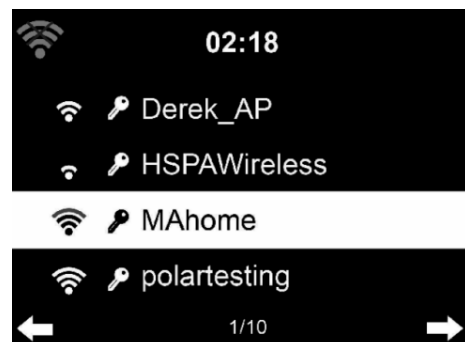

Poznámka: ●Počet sloupečků v symbolu bezdrátové sítě před názvem sítě (SSID) zobrazuje relativní sílu signálu sítě. ●Symbol klíče udává, že síť je chráněná heslem. ●Pokud TX-178 nenajde žádné sítě WiFi a na displeji se objeví „Nebyly nalezeny žádné bezdrátové sítě“, tak změňte polohu TX-178, bude-li třeba a zkontrolujte váš směšovač WiFi. Za chvíli vyhledejte WiFi znovu.

3.4 Zadejte heslo pomocí tlačítek na TX-178 nebo pomocí čísel a písmen na dálkovém ovládní.

Poznámka: Heslo rozlišuje velká a malá písmena.

- Znak můžete změnit otáčením knoflíku (15) a zadáním hesla WiFi. Až budete na písmenu, které chcete, stiskněte ► (11), abyste se posunuli k dalšímu zadání dat. Můžete stisknout ◀(9), abyste se vrátili k předcházejícímu zadání dat. Stiskněte knoflík (15), abyste zadali a uložili heslo.

- Můžete také použít dálkové ovládní.

◀ Běžte na místo předcházejícího zadání dat, zadání dat lze přepsat

► Běžte na místo následujícího zadání dat, poslední zadání dat je uloženo

▲ ▼ Vyberte číslo/písmeno

Zadat Potvrďte celé zadání dat

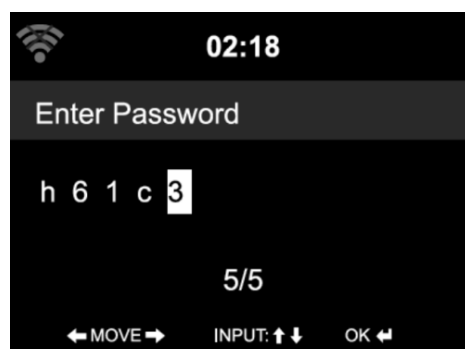
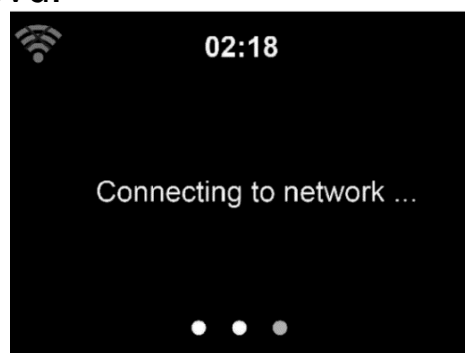

Navázání připojení k síti může trvat několik sekund.

Až bude připojení navázáno, tak se objeví hlavní nabídka s položkami hlavní nabídky:

→ Internetové rádio: Přístup k rádiovým stanicím po celém světě

→ USB: Přehrávejte své audio soubory, uložené na USB disku

→ FM: Poslouchejte vaše místní analogové rádiové stanice

- DAB/DAB+: Poslouchejte vaše místní digitální rádiové stanice
- CD: Přehrávejte hudbu z vašich starých CD
- AUX: Přehrávejte hudbu z externích zdrojů
- Bluetooth: Přehrávejte hudbu z vašeho chytrého telefonu nebo tabletu
- Konfigurace: Různá nastavení systému

Stiskněte tlačítko , abyste vstoupili do pohotovostního režimu. Čas, datum a jakékoli další časy budíků se zobrazí na obrazovce.



Hlavní nabídka (režimy)

Mezi režimy přepínejte otáčením knoflíku (12) nebo stiskněte tlačítka se šipkami (14, 16) na dálkovém ovládní. Stiskněte knoflík (12) nebo tlačítko Zadat (15) na dálkovém ovládní, abyste otevřeli režim pokojíku. Pro navigaci podnabídka režimu použijte knoflík (12) a šipky (9, 11) nebo tlačítka se šipkami (13, 14, 16, 17) na dálkovém ovládní, stejně jako tlačítko Zadat (15).

Použijte tlačítko Nabídka (4) na zařízení nebo tlačítko Nabídka (3) na dálkovém ovládní, abyste se dostali zpět na Hlavní nabídku, kde si můžete vybrat mezi různými režimy.

Internetové rádio

Vyberte režim Internetového rádia z Hlavní nabídky a potvrďte pomocí Zadat.

Moje oblíbené:

Seznam mých oblíbených, přednastavených stanic.

Během obrazovky přehrávání stanice stiskněte a přidržte **Přednastavit** (4) nebo **Paměť** (8), abyste ji přidali. Stiskněte tlačítko Zadat (15) nebo knoflík (12), abyste uložili stanici jako moje oblíbené. Symbol  se objeví na horním řádku displeje, až to zařízení bude ukládat.

Pokud byla vybraná stanice uložena, nemůžete ji znovu uložit.

Uložené stanice se zobrazí v této nabídce. Můžete také Přednastavit nebo Paměť pro vstup do uloženého seznamu stanic.

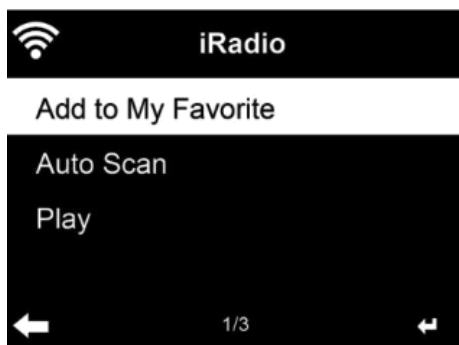

V seznamu přednastavených stanic se posuňte na vaši stanici, stiskněte **Zadat** pro poslech. Můžete také stisknout ► pro vstup do podnabídky na **Vymazat** (to vymaže rádiovou stanici ze seznamu oblíbených), **Posunout nahoru/dolů** v seznamu, **Přejmenovat** (rádiové stanici můžete dát název podle vašeho výběru) nebo **Přehrát**.

Stiskněte **PŘEDNASTAVIT**, potom otáčejte **KNOFLÍKEM** na zařízení nebo pomocí ▲ nebo ▼ dálkového ovládání pro znovu vyvolání uložené stanice.

Pro vaše oblíbené stanice je místo pro uložení 250 stanic.

Radiová stanice (Výběr)

Stanice jsou roztríděné do kategorií **Světových nejlepších 20**, **Žánr**, **Country/Místo** a **Zlatý hřeb**.

Stiskněte **Zadat** pro pokračování do podkategorií a vyberte stanici, kterou chcete poslouchat.



U každé stanice stiskněte **Zadat**, aby hned začala hrát. Můžete stisknout ►, abyste vstoupili do podnabídky – můžete také **Přidat do oblíbených**, **Automatické skenování**, nebo **Přehrát**.

Když vyberete **Automatické skenování**, tak každá rádiová stanice ve vybrané kategorii bude přehrávat asi 15 sekund, než se posune na další, dokud neuslyšíte hrát všechny. Nebo stiskněte **Zadat**, abyste zastavili funkci Automatického skenování.

Rádio na usnutí:

Seznam různých, předinstalovaných rádiových stanic, které hrají klidnou hudbu, aby vás uspaly nebo uklidnily. Jednu z nich si vyberte pomocí knoflíku (12) a stiskněte **Zadat** (12). Pro výběr použijte tlačítka se šipkami (13, 17) a tlačítko **Zadat** (15) na dálkovém ovládání.

Historie:

Seznam naposledy poslouchaných stanic. Může to uložit až 10 stanic do historie.

U každé stanice stiskněte **Zadat**, aby hned začala hrát. Můžete stisknout ►, abyste vstoupili do podnabídky – můžete také **Přidat do oblíbených**, **Automatické skenování**, nebo **Přehrát**.

Když vyberete **Automatické skenování**, tak každá rádiová stanice ve vybrané kategorii bude přehrávat asi 15 sekund, než se posune na další, dokud neuslyšíte hrát všechny. Nebo stiskněte **Zadat**, abyste zastavili funkci Automatického skenování.

Servis:

Vyhledání rádiové stanice - Zadejte vaše klíčové slovo, abyste vyhledali rádiovou stanici ze seznamu.

Přidat novou rádiovou stanici - Přidané stanice budou uloženy v Mých oblíbených.

Povšimněte si, že maximální počet znaků pro název jedné stanice je 250.



USB

Z Hlavní nabídky vyberte režim USB a potvrďte pomocí **Zadat**.

Připojte USB flash disk s max. 32GB (formátovaný ve FAT32). Přepněte na režim USB. Nyní můžete skladby přehrávat jednu po druhé.

POZNÁMKA: Pokud je vybrána složka, budou přehrávány pouze skladby v této složce.

Otáčejte knoflíkem (12) na jednotce nebo stiskněte tlačítko ▲ nebo ▼ na dálkovém ovládní, pro výběr složky na zařízení USB. Stiskněte tlačítko **ZADAT** na zařízení a dálkovém ovládní, abyste zahájili přehrávání požadovaného souboru.

Během přehrávání:

Stiskněte tlačítko ►► pro pozastavení/přehrávání.

Stiskněte tlačítko ◀◀ ▶▶ pro přeskočení skladby tam a zpět

Stiskněte tlačítko ◀ pro návrat zpět na současný seznam přehrávaných souborů

V konfiguraci nastavení → Přehrávání můžete přepínat mezi vypnuto, opakovat vše, opakovat jednu skladbu nebo přehrávat nahodile

POZNÁMKA: Podporované audio soubory jsou pouze MP3 & WMA

FM

Vyberete režim FM z Hlavní nabídky a potvrďte pomocí Zadat. Režim rádia FM přijímá analogové rádio z pásma FM.

Z důvodu lepšího příjmu odeberte teleskopickou anténu (14) z držáku na zadní části zařízení a úplně ji vytáhněte.

Nechte systém skenovat VŠECHNY stanice stisknutím ZADAT na zařízení nebo dálkovém ovládní, nebo stiskněte a přidrže SKENOVAT (5) na dálkovém ovládní. Potvrďte pomocí Yes, zda chcete automaticky skenovat stanice FM stisknutím Zadat (12) nebo Zadat (15) na dálkovém ovládní. Vyhledané stanice budou automaticky uloženy v seznamu přednastavených stanic. Chcete-li přepínat mezi uloženými stanicemi, stiskněte tlačítka ◀/▶.



Případně můžete rádiovou stanicí FM nastavit ručně. Stiskněte tlačítko ◀ nebo ▶ na zařízení nebo pomocí tlačítka ◀ nebo ▶ dálkového ovládní, abyste vyhledali stanici FM. Každý krok se posune o 0,05 MHz.

Je rychlejší najít rádiovou stanicí FM stisknutím a přidržením tlačítka ◀ nebo ▶ na zařízení nebo použitím tlačítka ◀ nebo ▶ dálkového ovládní, pro automatické vyhledání následující stanice FM nebo jen stisknutím SKENOVAT (5) na dálkovém ovládní. Zobrazení frekvence se začne měnit, jak bude TX-178 skenovat pásmo FM. Zastaví se, až najde stanici. Můžete stisknout ◀ nebo ▶ na zařízení nebo dálkovém ovládní pro ruční naladění stanice.

Stiskněte a přidrže tlačítko PŘEDNASTAVIT (4) na dálkovém ovládní nebo tlačítko PAMĚŤ (8) na zařízení pro uložení stanice.

Můžete uložit až 20 stanic. Stiskněte PŘEDNASTAVIT, potom stiskněte ▲ nebo ▼ na dálkovém ovládní nebo stiskněte tlačítko PAMĚŤ na zařízení pro vyvolání uložené stanice. Otáčejte knoflíkem (12), abyste vybrali požadovanou rádiovou stanicí.

V seznamu přednastavení můžete měnit pořadí uložených rádiových stanic FM. Použijte ▶ na zařízení nebo dálkovém ovládní pro posun horní nebo dolní polohu.

DAB/DAB+

Vyberte režim DAB/DAB+ z Hlavní nabídky a potvrďte pomocí Zadat. Režim rádia DAB/DAB+ přijímá digitální rádio z pásma DAB+.

Z důvodu lepšího příjmu odeberte teleskopickou anténu (14) z držáku na zadní části zařízení a úplně ji vytáhněte.

Displej zobrazí DAB v horním levém rohu. Při prvním vstoupení do režimu bude zařízení automaticky skenovat rádiové stanice DAB+. Poté co skenování skončí, budou rádiové stanice uloženy.

POZNÁMKA: Pořadí nalezených rádiových stanic nelze změnit. Můžete pouze přidat vaše požadované rádiové stanice na seznam přednastavení pro rychlejší přístup.

Pro poslech uložených rádiových stanic DAB+ použijte buď knoflík (12) na zařízení nebo tlačítko ▲ nebo ▼ na dálkovém ovládní pro procházení stanicemi. Až najdete požadovanou stanici tak stiskněte tlačítko ZADAT na dálkovém ovládní nebo knoflík (12) na zařízení pro zahájení přehrávání této stanice.

Rychlé skenování DAB:

Stiskněte tlačítko Skenovat (5) na dálkovém ovládní pro zahájení skenování. Budete dotázáni „Vymazat seznam stanic?“ Odpovězte pomocí ano, pokud chcete nahradit současný seznam nebo odpovězte ne, pokud jen chcete skenovat a vyhledat další stanice nebo nové rádiové stanice a odpovězte OPUSTIT, pokud chcete zrušit rychlé skenování. Vybrání Ano nebo Ne způsobí, že bude zahájeno skenování.

POZNÁMKA: Pokud přehráváte rádiové stanice ze seznamu přednastavení, tak nebudete moci použít funkci skenovat stisknutím tlačítka Skenovat (5) na dálkovém ovládní. Budete muset používat tlačítko ◀, dokud v levém dolním rohu nevidíte Skenovat.

Přednastavení vyvolání:

Stiskněte a přidržte tlačítko PŘEDNASTAVIT na dálkovém ovládní nebo tlačítko PAMĚŤ na zařízení pro uložení stanice. Symbol  se objeví na horním řádku displeje, až to zařízení bude ukládat. Uložení potvrďte tlačítkem Zadat. Můžete uložit až 20 stanic. Stiskněte PŘEDNASTAVIT, potom stiskněte ▲ nebo ▼ dálkovém ovládní nebo stiskněte tlačítko PAMĚŤ na zařízení a použijte knoflík (12) pro vyvolání uložené stanice.

CD

Před vložením CD Vyjměte papírový ochranný disk z přihrádky CD. Neodstranění papírového ochranného disku způsobí problémy s přehráváním. **Upozornění:** Neodstranění papírového ochranného disku by mohlo způsobit požár! Před použitím jej odstraňte!

Otevřete dvířka CD stisknutím na rohu, který je označen „OPEN“. Do přihrádky CD vložte CD disk. CD jemně zatlačte uprostřed směrem dolů, abyste jej upevnili. Zavřete dvířka CD.

Vyberete režim CD z Hlavní nabídky a potvrďte pomocí Zadat. TX-178 automaticky začne číst vložené CD. Pokud má CD správný formát, tak TX-178 zahájí přehrávání DC.

Funkce CD:

Stiskněte tlačítko **▶** na zařízení nebo dálkovém ovládní pro zahájení přehrávání.

Stiskněte tlačítko **⏸** na zařízení nebo dálkovém ovládní pro pozastavení.

Stiskněte tlačítko **■** na zařízení (12) nebo dálkovém ovládní pro zastavení přehrávání.

Stiskněte tlačítko **▲** nebo **⏮** / **⏭** nebo **▼** na dálkovém ovládní pro přeskočení vzad nebo vpřed na požadovanou skladbu.

Otáčejte knoflíkem (12) na zařízení nebo stiskněte tlačítko **V-** nebo **V+** na dálkovém ovládní pro ztlumení nebo zesílení hlasitosti.

AUX

Vyberete režim AUX z Hlavní nabídky a potvrďte pomocí Zadat. Pro úpravu hlasitosti otáčejte knoflíkem (12) a tlačítka hlasitosti na externím zařízení a na TX-178.

Hudbu můžete přehrávat přímo ze zařízení připojeného pomocí kabelu AUX. Připojte jeden konec 3,5 mm kabelu AUX-IN do konektoru AUX-IN (15) a druhý konec do konektoru AUX-OUT (Zdířka na sluchátka) v přehrávači MP3, chytrém telefonu, PC nebo přehrávači CD a poslouchejte hudbu.

POZNÁMKA: V režimu AUX funguje pouze vol-/vol+. Stisknutím tlačítka Vypnout zvuk (2) na dálkovém ovládní, můžete ztlumit zvuk zařízení TX-178, ale píseň se přehraje, protože pochází z externího zařízení. Přepněte skladby na externím zařízení v režimu AUX.

Bluetooth

Vyberete režim Bluetooth z Hlavní nabídky a potvrďte pomocí Zadat.

Ujistěte se, že žádné další zařízení Bluetooth není připojeno k rádiu. Na displeji se zobrazí „Bluetooth odpojeno“.

Aktivujte režim Bluetooth na zařízení, které chcete připojit. Hledejte rádio na seznamu nalezených zařízení na zařízení Bluetooth (podívejte se na návod k obsluze zařízení). Až se zařízení navzájem najdou, tak se rádio objeví jako „**Technaxx TX-178**“ na zařízení Bluetooth.

Ze seznamu vyberte **Technaxx TX-178**. Pokud budete vyžádání, abyste zadali kód PIN, tak zadejte 0000 (čtyři nuly). Některá zařízení také mohou vyžadovat, abyste připojení schválili.

Až proběhne úspěšné připojení, tak se na displeji rádia zobrazí „Bluetooth připojeno“. Zahajte přehrávání na vašem zařízení Bluetooth.

Přehrávání ze zařízení Bluetooth nebo z TX-178 ovládejte pomocí Vol+/Vol- na TX-178 a dálkovém ovládání. Upravte hlasitost jak na zařízení Bluetooth, tak i na TX-178.

POZNÁMKA: V telefonu aktivujte funkci Bluetooth a telefon nastavte tak, aby vyhledal zařízení Bluetooth. Pokyny naleznete v uživatelské příručce k telefonu.

Automatické opětovné připojení:

Až bude TX-178 ve stavu vypnuto, tak jej zapněte a samo se automaticky připojí k naposledy připojenému zařízení, pokud je v dosahu.

Další režimy, které je možné aktivovat

Můžete aktivovat následující režimy, které uvidíte v Hlavní nabídce, když půjdete do nabídky konfigurace → . Zde níže najdete deaktivované režimy.

Lokální rádio

Je zde zkratka lokální rádio, takže můžete snadno jít na seznam stanic vaší polohy.

Zařízení může používat IP adresu k detekci vaší současné polohy a potom automaticky vygenerovat seznam lokálních rádiových stanic. Můžete však také zadat jinou zemi.

Rádio na usnutí

Seznam různých, předinstalovaných rádiových stanic, které hrají klidnou hudbu, aby vás uspaly nebo uklidnily. Jednu z nich si vyberte pomocí knoflíku (12) a stiskněte zadat (12). Pro výběr použijte tlačítka se šipkami (13, 17) a tlačítko Zadat (15) na dálkovém ovládní.

Podcast (audiozáznam)

V kategorii Audiozáznam se můžete podívat na Audiozáznamy, které se vám líbí a přehrát si je přímo na TX-178 aniž byste museli připojit chytrý telefon.

V podnabídce najdete následující volby: Moje oblíbené, Země)/Poloha, Žánr, Historie a Vyhledávání

Moje oblíbené: Zde můžete ukládat vaše oblíbené epizody podcasts (audiozáznamy).

POZNÁMKA: Vašeho oblíbeného audiozáznamy interpreta není možné uložit jako oblíbeného!

Země/Poloha: Audiozáznamy jsou roztríděny podle země.

Žánr: Audiozáznamy jsou roztríděny podle žánru.

Historie: Zde najdete naposledy poslouchané audiozáznamy

Vyhledávání: Zde si můžete stáhnout bezplatnou aplikaci AirMusic naskenování QR kódu z displeje. S touto aplikací můžete používat váš chytrý telefon, jako dálkové ovládní pro TX-178, když jsou TX-178 a chytrý telefon s nainstalovanou aplikací na stejné síti.

UPnP

Pokud jste nastavili sdílená média, tak byste měli vidět sdílená média v **UPnP**.

Pokud máte více než jeden počítač se sdílenými médii, tak zde jsou uvedeny alternativy. **VYBRAT** sdílená média, která chcete přehrát. Poté vyberte požadovanou složku s hudebními soubory a zahajte přehrávání.

POZNÁMKA: Videá ani obrázky nelze zobrazit na TX-178.

POZNÁMKA: Pokud nemůžete vidět vaši složku se sdílenými médii režimu UPnP na TX-178, tak zkontrolujte, zda je aktivován přenášení audiovizuálního materiálu ve Windows. Proto jděte na: „Ovládací panely\Síť a internet\Síť a Centrum sdílení\Volby streamingu médií“ nebo ve Windows vyhledejte „Volby streamingu médií“



POZNÁMKA: Rádio dokáže přečíst nahrávku pouze s názvem souboru menším než 40 znaků. A znaky by měly být v evropském jazyce. Pokud narazíte na závadu při čtení nahrávky v režimu UPnP, tak můžete zkusit soubor přejmenovat.

Pokud však stále není možné nahrávku přehrát, tak můžete zkusit nahrávku převést do formátu MP3 nebo WMA.

Mediální centrum

Režim mediálního centra kombinuje režimy Podcast, USB a UPnP, abyste v Hlavní nabídce měli méně zkratk. Pro získání informací o každém režimu si projděte návod k obsluze a přečtěte si každý bod.

Časovač

Časovač nastavíte pomocí tlačítek se šipkami na zařízení nebo dálkovém ovládní. Nastavení časovače zahajete stisknutím tlačítka Zadat. Nastavení časovače ukončete stisknutím tlačítka Zadat. Budík vypnete stisknutím jakéhokoli tlačítka na dálkovém ovládní nebo zařízení.

Maximální délka nastavení časovače je 99:59 min., minimální délka časovače je 00:01 min.

Budík

Budík1: Zapnout/vypnout budík. Poté nastavte opakovat (každý den, jednou, Po, Út, St, Čt, Pá, So, Ne), čas (HH:MM) a zvuk (pípání, melodie, internetové rádio, FM, DAB/DAB+, USB, CD).

Budík2: Zapnout/vypnout budík. Poté nastavte opakovat (každý den, jednou, Po, Út, St, Čt, Pá, So, Ne), čas (HH:MM) a zvuk (pípání, melodie, internetové rádio, FM, DAB/DAB+, USB, CD).

Budík NAP (čas maximalizující budík proti ospalosti): Nastavte čas mezi 5-120 min., abyste automaticky nastavili TX-178 do pohotovostního režimu. Pro vypnutí budíku stiskněte Zadat k dřímání na dalších 5 minut nebo stiskněte tlačítka  pro vypnutí budíku.

Hlasitost budíku: Nastavte hlasitost použitého zvuku budíku mezi 5 a 30.

Konfigurace

Zařízení zastavte a konfigurujte

Zobrazení času

Vstupte do nastavení, abyste vybrali analogové nebo digitální hodiny pro pohotovostní displej. Při vybrání digitálního času také nastavte barvu čísel digitálních hodin. Váš výběr potvrďte stisknutím Zadat.

Sít'

Konfigurace bezdrátové sítě:

Aktivace/deaktivace sítě WiFi.

Až aktivujete síť WiFi, tak bude systém automaticky skenovat sítě WiFi v rozsahu TX-178.

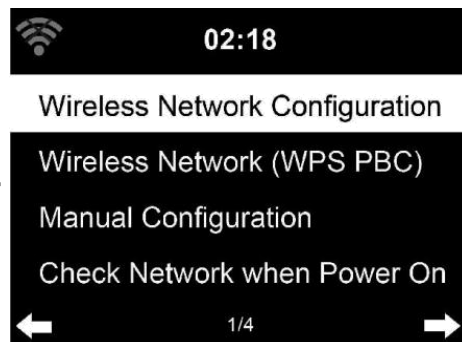

Vyberte váš požadovaný směšovač WiFi. Můžete se podívat na kapitolu První spuštění na podrobné nastavení sítě.

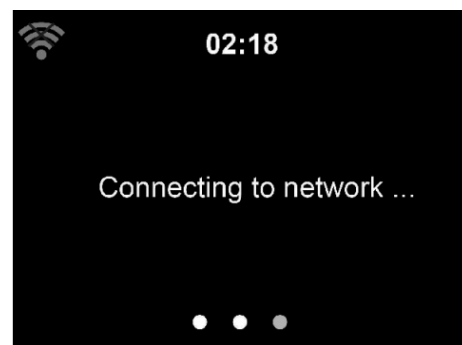

Bezdrátová síť (WPS PBC):

Pokud používáte router s tlačítkem WPS/QSS, můžete nastavit připojení k síti pomocí funkce WPS. Připojení aktivujete zadáním nastavení. Poté do 120 sekund stiskněte tlačítko WPS/QSS na vašem směšovači. Spojení mezi routerem a TX-178 bude poté nakonfigurováno automaticky.

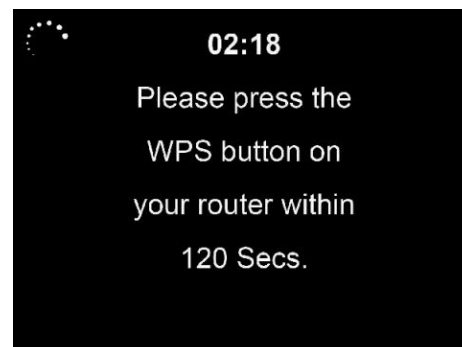

Manuální konfigurace:

Ručně nastavte bezdrátovou konfiguraci. Můžete si vybrat mezi DHCP (automaticky přidělená IP) nebo ručně zadat IP adresu pro připojení bezdrátové sítě.

Poté nastavte SSID, vyberte kód šifrování, abyste připojili WIFI.

Pokud připojení bezdrátové sítě neexistuje nebo se nezdařilo, tak ikona v horním levém rohu bude přeškrtnutá.

Zkontrolujte síť při zapnutí:

Aktivace/deaktivace sítě WiFi.

Když povolíte síť WiFi, systém automaticky vybere požadovaný přístupový bod WiFi router. Vyberte váš požadovaný WiFi router.

Nastavení kódu PIN pro APLIKACI:

Aktivujte kód PIN pro APLIKACI, abyste zabezpečili přístup k TX-178. Aplikace vás požádá, abyste zadali kód PIN zobrazený na TX-178. Až bude funkce deaktivována, tak každý s aplikací ve stejné síti WiFi bude moci ovládat TX-178.

Datum a čas

Nastavení data a času může být provedeno pouze, pokud je internetové rádio připojeno k bezdrátové síti.

Nastavte datum a čas:

Ruční nastavení: Zadejte čas a datum pomocí knoflíku (12) a ◀ nebo ▶ tlačítek na zařízení nebo použijte tlačítka se šipkami na dálkovém ovládání. Nastavení potvrďte pomocí Zadat.

Automatická detekce: Internetové rádio automaticky přebírá datum a čas z centrálního serveru, jakmile dojde k navázání spojení.

POZMÁMKA: budete muset ručně změnit čas v případě změny ze zimního času na čas letní.

Nastavte formát času: Zobrazit jako 12hodinový nebo 24hodinový čas

Nastavte formát data: V polohách RRRR (rok), MM (měsíc) a DD (den)-RRRR/MM/DD, DD/MM/RRRR nebo MM/DD/RRRR.

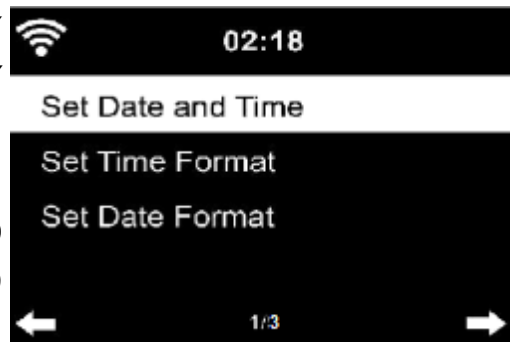

Budík

Jsou zde tři nezávislé budíky - 2 budíky nastavení absolutního času

(Budík 1 a Budík 2) a 1 budík pro nastavení relativního času (Budík NAP) (čas maximalizující budík proti ospalosti).

Budík 1 : Zapnout/vypnout budík. Poté nastavte opakovat (každý den, jednou, Po, Út, St, Čt, Pá, So, Ne), čas (HH:MM) a zvuk (pípání, melodie, internetové rádio, FM, DAB/DAB+, USB, CD).



Budík 2: Zapnout/vypnout budík. Poté nastavte opakovat (každý den, jednou, Po, Út, St, Čt, Pá, So, Ne), čas (HH:MM) a zvuk (pípání, melodie, internetové rádio, FM, DAB/DAB+, USB, CD).

Během zvuku budíku stiskněte tlačítko  pro vypnutí budíku. Stiskněte jakékoli tlačítko na zařízení nebo dálkovém ovládní pro vstup do režimu Snooze (Dřímání). Budík bude znít zase za 5 minut.

POZNÁMKA: Zdroj budíku bude z oblíbených stanic internetového rádia, pokud zvuk budíku nastavíte na internetové rádio/FM/DAB. Můžete nastavit pouze jednu stejnou stanici IR/DAB/IR pro Budík 1 a Budík 2. Až bude dosaženo času buzení, tak pokud je zdroj budíku nastaven internetové rádio, tak se jednotka připojí k internetu, pokud bude nastavená síť dostupná. Proto může docházet k určitému zpoždění od alarmu k přehrávání rádia. Pokud během jedné minuty nedojde k připojení k síti, tak se zvuk budíku automaticky změní na melodii.

Budík NAP (čas maximalizující budík proti ospalosti): Nastavte čas mezi 5-120 min., abyste automaticky nastavili TX-178 do pohotovostního režimu. Pro vypnutí budíku stiskněte Zadat k dřímání na dalších 5 minut nebo stiskněte tlačítko  pro vypnutí budíku.

Hlasitost budíku: Nastavte hlasitost použitého zvuku budíku mezi 5 a 30.

POZNÁMKA: Až bude(u) budík(y) nastaven(y), tak bude v dolní části displeje ikona hodin. Ikona hodin s časem budíku bude také jasně zobrazena na obrazovce pohotovostního režimu.

Časovač

Časovač nastavíte pomocí tlačítek se šipkami na zařízení nebo dálkovém ovládní. Nastavení časovače zahajte stisknutím tlačítka Zadat. Nastavení časovače ukončete stisknutím tlačítka Zadat. Budík vypněte stisknutím jakéhokoli tlačítka na dálkovém ovládní nebo zařízení.

Maximální délka nastavení časovače je 99:59 min., minimální délka časovače je 00:01 min.

Naplánované přehrávání

Nastavte zapnutí/vypnutí. Když nastavíte zapnuto, tak budete moci nastavit:

- Opakovat: Vyberte každý den, jednou, Po, Út, St, Čt, Pá, So, Ne
- Čas Nastavit čas zahájení (vlevo) a čas ukončení (vpravo)
- Zvuk Vyberte režim internetové rádio, FM nebo DAB/DAB+. Potom vyberte rádiovou stanici z vašich oblíbených/přednastavených, která bude hrát.

Jazyk

Vyberete jazyk OSD:
Angličtina/němčina/španělština/francouzština/portugalština/holandština/italština/ruština/švédština/norština/dánština/maďarština/čeština/slovenština/polština/turečtina/finština/řečtina



Stmívač

Konfigurujte jas podsvícení displeje.

Vyberte „**Úspora energie**“ pro nastavení jasu podsvícení v pohotovostním režimu a vyberte „**Zapnout**“ pro jeho nastavení v provozním režimu.



Displej

Displej nastavte na barevný displej nebo monochromatický displej. Symboly režimů se zobrazují odpovídajícím způsobem.

Řízení výkonu

Konfigurujte automatický přechod do pohotovostního režimu až budete v nabídce nebo/a bez signálu WiFi.

Vyberte časovač řízení výkonu (5/15/30 min.), pro nastavení délky trvání rádia před automatickým přepnutím do pohotovostního režimu, když jej neovládáte.

Vyberte „Vypnout“ pro ignorování funkce řízení výkonu.

Časovač spánku

Vypne nebo nastaví dobu režimu spánku na 15/30/60/90/120/150/180 minut. Až bude nastavený čas, tak bude v horním pravém rohu ikona postele se zbývajících minutami a TX-178 se poté přepne do pohotovostního režimu.

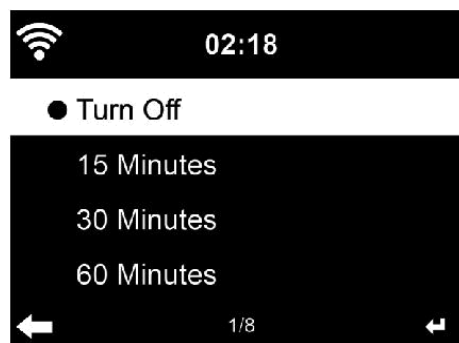

Počasí

TX-178 je schopen zobrazit informace o současném počasí v pohotovostním režimu. Nejdříve nastavte polohu nebo místo, kde je TX-178 umístěn. Použijte knoflík (12) a dálkové ovládání k navigaci v nabídce. Potvrďte po jednom bodu, pomocí Zadat na zařízení nebo dálkovém ovládání. Nastavte jednotky teploty (°C nebo °F) a zapněte Zobrazit v pohotovostním režimu abyste zobrazili počasí v pohotovostním režimu.

Když je to zapnuté, tak bude zobrazován střídavě po 10 sekundách současný čas a současné počasí.

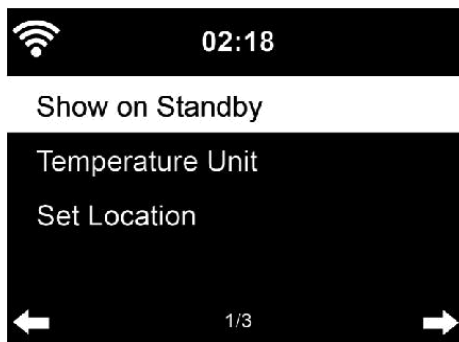

Nastavení DAB/FM

Režim FM: Nastavte preferované nastavení pro přehrávání FM mono nebo stereo.

Citlivost FM: Nastavte, které rádiové stanice FM by měly být nalezeny při automatickém vyhledávání; silné stanice (méně stanic, ale dobrá kvalita), výchozí nastavení (všechny nalezené stanice) nebo slabé (mnoho stanic, ale spousta šumu).

Citlivost DAB: Nastavte, které rádiové stanice DAB+ by měly být nalezeny při Rychlém skenování; silné stanice (méně stanic, ale dobrá kvalita), výchozí nastavení (všechny nalezené stanice) nebo slabé (mnoho stanic, ale spousta šumu).

Služba následuje (FM/WiFi): Nastavte, kterou polohu budou používat rádiové stanice FM/WiFi.

Služba následuje (DAB/WiFi): Nastavte, kterou polohu budou používat rádiové stanice DAB/WiFi.

Nastavení lokálního rádia

Nastavte polohu, ze které budou vycházet stanice internetového rádia: Automatická detekce (Země), ruční nastavení (Země), ruční nastavení (Stát), Ruční nastavení (Město), ruční nastavení (PSČ US)

Nastavení přehrávání

Vyberte režim přehrávání USB, CD a UPnP - vypnuto (bez opakování nebo náhodného přehrávání), Opakovat vše, Opakovat jeden nebo Náhodně.



Nabídka

Zde můžete nastavit zkratky, které se zobrazí v Hlavní nabídce. Výchozí nastavení těchto zkratek je následující: Internetové rádio, USB, FM, DAB/DAB+, CD, AUX, Bluetooth.

Ekvalizér

Výchozí nastavení ekvalizéru je normální. Můžete jej změnit na matný, jazz, rock, hudba z filmu, klasická hudba, pop nebo zprávy. V tomto nastavení můžete jednotlivě změnit každý ekvalizér nebo nastavit váš vlastní v Můj EQ. Pro vstup do nastavení jen stiskněte ►. Pomocí dálkového ovládání použijte tlačítka s šipkami a tlačítko Zadat pro změnu nastavení.

Stiskněte EZ na dálkovém ovládání, abyste vyměnili zkratku v režimech EQ.



Znovu zahájit, když je zapnuté napájení

Kvůli výchozímu nastavení se systém vrátí do hlavní nabídky, až zařízení zapnete. Pokud toto nastavení aktivujete, tak po opuštění pohotovostního režimu se, systém automaticky vrátí do naposledy použitého režimu, který jste poslouchali předtím, než bylo zařízení vypnuto.

Zařízení

Informace o systému: Informace o verzi, rádiové stanici a bezdrátové informace (připojení WiFi)

Přejmenovat (Technaxx TX-178): Zde můžete změnit název zařízení. To ovlivní název Bluetooth a název UPnP v síti.

APLIKACE:

Zde si můžete stáhnout bezplatnou aplikaci AirMusic naskenování QR kódu z displeje. S touto aplikací můžete používat váš chytrý telefon, jako dálkové ovládání pro TX-178, když jsou TX-178 a chytrý telefon s nainstalovanou aplikací na stejné síti.

Soukromí:

Zobrazí kód QR Zásad ochrany osobních údajů společnosti mediaU.

Aktualizace softwaru

Pokud je na serveru aktualizovaná verze softwaru, tak vás systém vás o tom informuje, až se vrátíte do Hlavní nabídky.

Nebo ohledně budoucích aktualizací softwaru prostřednictvím USB flash disku se prosím, pravidelně dívejte na aktualizace softwaru na našich internetových stránkách: (<https://www.technaxx.de/support/>) a vyhledejte název vašeho výrobku nebo TX-178.

Obnovit základní nastavení

Obnoví se výchozí nastavení.

Po přenastavení TX-178, se systém přesune do nabídky nastavení jazyka. A automaticky se přepne do nabídky nastavení sítě, až bude nastaven jazyk OSD.



Dálkové ovládání prostřednictvím aplikace

Aplikace Air Music Control, vám umožní ovládat internetové rádio z vašeho chytrého telefonu nebo tabletu. Hned jak se zařízení připojí k WiFi, tak se stejná struktura nabídky, zobrazená v internetovém rádiu, zobrazí na aplikaci chytrého telefonu/tabletu. Můžete si vybírat ze všech funkcí, stejně jako na rádiu. Vybrané funkce/položky nabídky, zobrazené v rádiu, se změní podle činností, které budete provádět na vašem mobilním zařízení.

Pokud internetové rádio ovládáte prostřednictvím aplikace, tak připojení UPnP k Přehrávači médií Windows nemusí být možné.

Odstranění závad

Problém	Řešení
Zařízení se nezapíná	<ul style="list-style-type: none"> - Zkontrolujte, zda je správně zapojen zdroj napětí do elektrické zásuvky. - Zkontrolujte, zda je kabel zdroje napětí, správně zapojen do zařízení. - Odpojte jej, počkejte 1 minutu a potom jej znovu zapojte.
Žádný zvuk	<ul style="list-style-type: none"> - Zkontrolujte, zda je aktivovaná funkce ztlumení zvuku (mute) v ovládání hlasitosti. - Zvyšujte hlasitost, dokud znovu neuslyšíte zvuk
Není žádné připojení k internetu	<ul style="list-style-type: none"> - Zkontrolujte, zda směšovač WLAN funguje správně. - Zkontrolujte, zda jsou správně nastaveny parametry na zařízení. Například dejte pozor na nastavení DHCP. - Znovu proveďte automatické skenování sítí - Zadejte správné heslo (to bylo nastaveno během konfigurace směšovače). - Nevybírejte cizí síť. - Internetový sever může být dočasně nedostupný nebo přetížený.
Čas a datum jsou nesprávné	<ul style="list-style-type: none"> - Zkontrolujte nastavení časové zóny a nastavte jej znovu.
Bluetooth se nepřipojuje k vašemu mobilnímu zařízení nebo nepřehrává hudbu	<ul style="list-style-type: none"> - Zkontrolujte, zda vaše mobilní zařízení podporuje A2DP. - Zajistěte, že je TX-178 v zapnutém stavu. - Zajistěte, že funkce Bluetooth je na vašem telefonu aktivována. - Zkontrolujte, zda je TX-178 ve vzdálenosti do 10 m od vašeho telefonu a zda nejsou nějaké překážky mezi TX-178 a telefonem, jako např. zdi nebo další elektronická zařízení.
Problém s přehráváním audio souborů z USB	<ul style="list-style-type: none"> - Zkontrolujte správné formátování audio souborů (MP3 nebo WMA) - Formátování USB flash disku musí být FAT32. - Maximální podporované úložiště dat je 32 GB. - Port USB nepodporuje žádnou externí jednotku pevného disku (HDD).

Technické specifikace

Režimy	Internetové rádio/USB/FM/DAB/DAB+/CD/AUX/Bluetooth
Bluetooth	Verze 5.0; Přenosová vzdálenost je až 10m (na otevřeném prostranství); Frekvenční pásmo 2,4GHz Vyzařovaný přenosový výkon je max. 2,5mW
WiFi	Přenosová vzdálenost je až <20m (na otevřeném prostranství); Frekvenční pásmo je 2,4GHz; Vyzařovaný přenosový výkon je max. 18,5 mW; IEEE802.11b/g/n Šifrování: WEP, WPA, WPA2 (PSK), WPS; Protokol: TCP/IP, DHCP
FM rozsah frekvencí	87,5-108MHz
DAB+ rozsah frekvencí	Pásmo III 174-240MHz
Kapacita USB	Až 32GB (Formát: FAT32)
Formát souboru	MP3 / WMA
AUX-in/Zdířka na sluchátka	3,5mm
Formát CD	CD-R, CD-RW, MP3
Reproduktor / frekvence / impedance	2X10W RMS Ø75mm/100Hz-20kHz/6Ω
SNR / DAB+ senzitivita	≥80db/-101dB
Síťový adaptér	Vstup: AC 100-240V 50/60Hz max. 0,8A; Výstup: DC 12V/2,5A
Displej	2,4" (6cm) barevný TFT
Ovladače	8 tlačítek a 1 knoflík, dálkové ovládání
Spotřeba elektrické energie	Max. 18W/Pohotovostní režim:<2W
Provozní teplota	0°C až +40°C
Materiál	PC / ABS / buňka textury
Anténa	Teleskopická anténa
Hmotnost/rozměry Hlavní	1,0kg/(D) 20,0 x (Š) 15,0 x (V) 10,5cm
Délka kabelu síťového adaptéru	přibl. 140 cm
Hmotnost/rozměry každého reproduktoru	0,9kg/(D) 14,0 x (Š) 12,0 x (V) 18,5cm
Délka kabelu reproduktoru	přibl. 140cm
Obsah balení	Technaxx® Internetový stereo systém DAB+ TX-178, 2x reproduktor, síťový adaptér, dálkové ovládání, 2xAAA baterie, návod k použití

Podpora

Číslo servisního telefonu technické podpory: 01805 012643* (14 centů/min z pevné linky v Německu a 42 centů/min z mobilních sítí). E-Mail zdarma: support@technaxx.de

*Podpora hotline je k dispozici od pondělí do pátku od 9:00 do 13:00 & od 14:00 do 17:00.

Péče a údržba

Přístroj čistěte pouze suchým nebo nepatrně navlhčeným hadříkem bez žmolků.

K čištění přístroje nepoužívejte pískové čisticí prostředky.

Tento přístroj je vysoce přesný optický přístroj a tak abyste předešli poškození, se prosím, vyhýbejte následujícím praktikám:

- Zařízení nepoužívejte při velmi vysoké nebo ve velmi nízké teplotě.
- Ve vlhkém prostředí jej nenechávejte ani nepoužívejte dlouho.
- Nepoužívejte jej v dešti nebo ve vodě.
- Doručení nebo používání v extrémních povětrnostních podmínkách.

Prohlášení o shodě



Prohlášení o shodě EU si můžete vyžádat na adrese www.technaxx.de/ (v dolní liště „Prohlášení o shodě“).

Likvidace



Likvidace balení. Balení zlikvidujte podle jeho druhu.

Karton a lepenku do kontejneru s papírem. Fólii dorecyklovatelných materiálů.



Likvidace starého zařízení (to se týká Evropské unie a dalších evropských zemí s tříděným sběrem (sběrem recyklovatelných materiálů)). Staré zařízení nesmíte vyhazovat do domácího odpadu! Každý spotřebitel má ze zákona povinnost vyhazovat staré zařízení, které již nemůže být déle používáno, odděleně od domovního odpadu např. ve sběrně odpadu ve své obci nebo oblasti. Toto zajišťuje řádnou recyklaci starých zařízení a vyhnutí se negativních následků na životní prostředí. Z těchto důvodů jsou elektrická zařízení označena symbolem ukázaným zde.



Baterie a nabíjecí baterie se nesmějí vyhazovat do domácího odpadu! Jako spotřebitel, máte ze zákona povinnost odevzdat všechny baterie a nabíjecí baterie, ať už obsahují škodlivé látky* nebo ne, ve sběrně odpadu ve vaší obci/měště nebo obchodu, aby bylo možné je všechny zlikvidovat ekologicky nezávadným způsobem. může být zlikvidováno jemně.

* označeno: Cd = kadmium, Hg = rtuť, Pb = olovo. Váš výrobek vraťte do sběrně odpadu s vloženou baterií a pouze ve vybitém stavu!

Vyrobeno v Číně

Distribuuje:

Technaxx Germany GmbH & Co. KG
Konrad-Zuse-Ring 16-18,
61137 Schöneck, Německo

Internetový stereo systém DAB+ TX-178