

# Technaxx® \* Gebruikershandleiding

## 4G Kidswatch

### met temperatuurmeting en GPS-tracking

Lees voor het eerste gebruik de handleiding zorgvuldig door.



Dit apparaat is niet bestemd voor gebruik door personen (waaronder kinderen) met beperkte fysieke, zintuiglijke of mentale mogelijkheden, of die een gebrek aan ervaring en kennis hebben, tenzij ze onder toezicht staan van of instructies hebben gekregen over het gebruik van het apparaat door iemand die verantwoordelijk is voor hun veiligheid. Kinderen moeten altijd onder het toezicht van een volwassene staan wanneer ze het product gebruiken. Niet geschikt voor kinderen jonger dan 3 jaar.

Bewaar deze gebruikersaanwijzingen voor toekomstig gebruik of doorverkoop product. Doe hetzelfde voor de originele accessoires voor dit product. Als u een beroep wilt doen op de garantie, neem dan contact op met uw verkoper of de winkel waar u dit product gekocht heeft.

***Veel plezier met het product. Deel uw ervaringen en meningen over een van de bekende internetportals.***

## Inhoudsopgave

Waarschuwingen .....	3	Over het apparaat .....	12
Veiligheidsinstructies .....	3	Hulpmiddelen .....	12
Eigenschappen.....	4	Vrienden .....	12
Beschrijving van het product .....	4	Herinnering om te starten met sporten .....	12
Technische specificaties .....	4	Rekenmachine .....	13
Verpakkingsinhoud .....	5	Stophorloge.....	13
Specificaties van de SIM-kaart... 5		Timer .....	13
De simkaart klaarmaken .....	5	Temperatuur.....	13
De SIM-kaart installeren .....	6	Vitale indicatoren .....	14
Functie van de knoppen .....	6	4G LocaFind-app.....	15
SOS-knop .....	6	Tracker (startpagina).....	15
Aan/Uit / terug-knop.....	6	Chatten .....	15
Bezig met opladen.....	6	Berichten.....	16
4G Locafind-app downloaden .... 7		I (Accountinstellingen) .....	17
Activeringsprocedure .....	7	Informatie over kinderen ( tracker) .....	18
Reiniging en onderhoud .....	7	Lijst met trackers.....	19
4G kinderhorloge .....	8	Plaats .....	19
Menu .....	8	Uitdaging.....	19
Chatten .....	8	Toegang .....	20
Contacten .....	8	Meer.....	20
Video-oproep .....	9	Kaart .....	23
Video.....	9	Locatie .....	24
Cel .....	9	Vitale indicatoren .....	24
Foto's .....	9	Stappen (fitness).....	25
Fitness .....	9	Hartslag.....	25
Instellingen.....	10	Bloeddruk .....	26
Algemeen .....	10	Lichaamstemperatuur .....	26
Geluid.....	10	Zuurstofgehalte in het bloed .....	27
Beeldscherm .....	10	Conformiteitsverklaring.....	28
Schermbeveiliging .....	11	Ondersteuning.....	28
Menu .....	11	Verwijdering.....	29
Tracker-ID .....	11		
Netwerk .....	11		

## Waarschuwingen

- Houd het verpakkingsmateriaal uit de buurt van kinderen. Deze maken geen onderdeel van het product uit.
- Gevaar op brandwonden door batterijzuur! Het inslikken van batterij kan tot de dood leiden. In geval van contact met het batterijzuur, spoel het getroffen gebied met water schoon en neem onmiddellijk contact op met een arts!
- Houd het product uit de buurt van vocht, nattigheid en extreme warmte.
- Dompel het product nooit in water of een andere vloeistof.
- De technische specificaties kunnen zonder voorafgaande kennisgeving worden gewijzigd.
- Ontlaad de batterij nooit helemaal, dit kan zijn levensduur verkorten.
- Maak de polsband regelmatig schoon met warm water en zeepwater. Dit voorkomt verkleuring na verloop van tijd.
- Als u de batterij wilt opbergen, berg deze dan bij voorkeur op met een batterijvermogen van ongeveer 30%. Houd het product uit de buurt van direct zonlicht. Ideale opslagtemperatuur: 10-20°C.
- Houd het product uit de buurt van kleine kinderen.

## Veiligheidsinstructies

- Elke wijziging of aanpassing aan het product heeft een negatieve impact op de productveiligheid.
- Alle aanpassingen en reparaties aan het apparaat of de accessoires mogen alleen worden uitgevoerd door de fabrikant of personen die uitdrukkelijk door de fabrikant zijn gemachtigd.
- Het eigenhandig openen van het product of het uitvoeren van reparaties is niet toegestaan! Wees voorzichtig wanneer u dit apparaat gebruikt. Het kan worden beschadigd door een schok, impact of zelfs een val van geringe hoogte.
- Verwarm de batterij nooit boven 60°C, laat deze niet vallen en gooi de accu niet in vuur. Er bestaat explosie-/brandgevaar!
- Sluit de batterijklemmen nooit kort.
- Stel de batterij niet bloot aan mechanische spanning. Zorg dat de batterij niet valt, aan schokken onderhevig wordt gesteld, wordt gebogen of gedraaid of uit elkaar wordt gehaald. Als de batterij oververhit raakt, stop het oplaadproces onmiddellijk. Een batterij die tijdens het opladen oververhit of vervormd raakt is defect en mag niet langer worden gebruikt.

## Eigenschappen

- Audio- en videogesprekken
- GPS-locatie en veiligheidszone instellen
- SOS-knop
- Sta altijd in contact met uw kind
- Gratis 4G LocaFind-app voor configuratie, oproepen en tracking
- Fotofunctie met leuke filters
- Neem video's op van uw eigen avonturen
- Stappenteller
- Meting van hartslag, bloeddruk, zuurstof in het bloed en temperatuur

## Beschrijving van het product

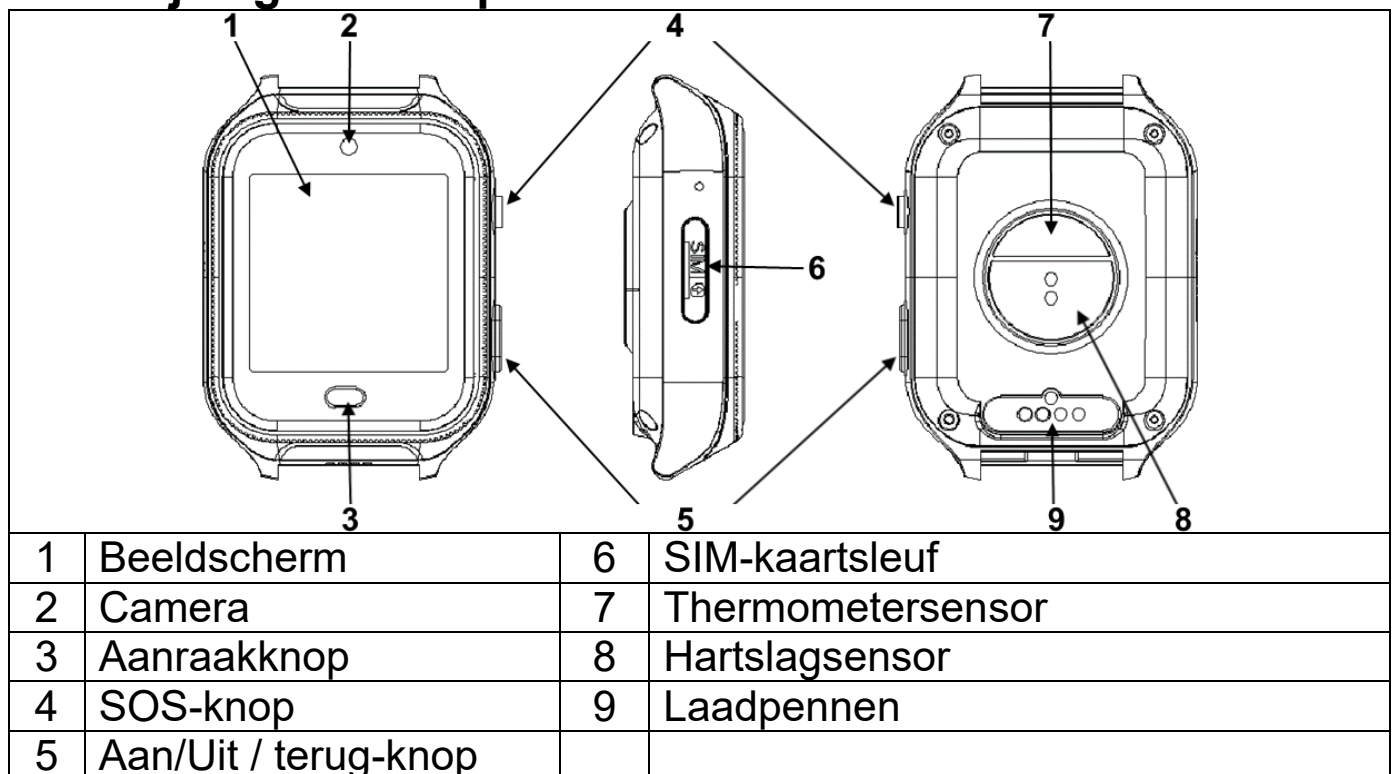

## Technische specificaties

- 1,54" (3,9cm) kleuren aanraakscherm met 240x240 pixels
- Geheugen: 512MB RAM, 4GB ROM
- 750mAh batterij, tot 1,5 dag werkingstijd en 3 dagen stand-by
- 4G en 3G-ondersteuning
- WLAN 2.4GHz
- Lengte polsband: 22,6cm; polsometrek: 10-16cm
- Gewicht en afmetingen: 58g / (L)57 x (B)42 x (H)17,5mm

## Verpakkingsinhoud

Controleer de inhoud van de verpakking:

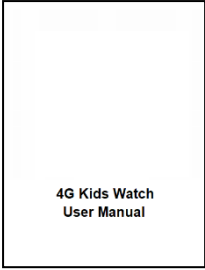
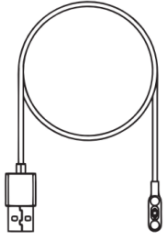
		
4G Kidswatch	Gebruiksaanwijzing	Oplaadkabel

**OPMERKING:** Gebruik alleen Technaxx-geautoriseerde accessoires.

**OPGELET:** Er bestaat explosiegevaar als de batterij door een verkeerd type wordt vervangen. Probeer niet om niet-vervangbare batterij te verwijderen. Als er een probleem met de batterij optreedt, neem contact op met de klantenservice.

## Specificaties van de SIM-kaart

**Belangrijk:** Zorg ervoor dat het contract/de prepaidkaart die u gebruikt smartwatches ondersteunt en dat de netwerkoperator de verbinding met het mobiele netwerk toestaat.

**Info:** Sommige netwerkexploitanten sluiten apparaten zoals smartwatches uit van het gebruik van het mobiele netwerk door IMEI-afscherming.

### De simkaart klaarmaken

**BELANGRIJK:** Verwijder de pincode van de simkaart voor gebruik.

De 4G Kidswatch is compatibel met nano-simkaarten van het merendeel van de belangrijkste mobiele providers in de Europese Unie. Om de watch op een normale wijze te kunnen gebruiken wordt een datavolume van minstens 500MB per maand aanbevolen.

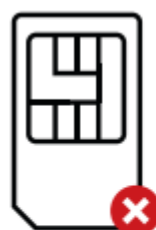

Mini  
SIM



Micro  
SIM



Nano  
SIM

## De SIM-kaart installeren

- (1) Plaats de nano-simkaart, met de gouden contacten omhoog gericht, in de simkaarthouder
- (2) Zorg dat de houder omhoog is gericht zodat uw kaart er niet uit kan vallen.
- (3) Schuif de houder langzaam aan in de sleuf.

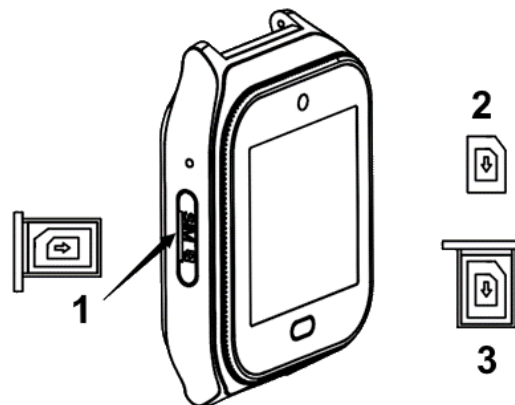

1	Simsleuf	2	Nano-sim	3	Simkaarthouder
---	----------	---	----------	---	----------------

## Functie van de knoppen

### SOS-knop

- (1) Druk en houd gedurende 5 seconden ingedrukt om SOS te initiëren.

### Aan/Uit / terug-knop

- (1) Druk en houd gedurende 4 seconden ingedrukt om het product in of uit te schakelen.

**Opmerking:** 'Uit' is alleen mogelijk wanneer er geen simkaart is aangebracht of deze niet wordt herkend, anders start de watch opnieuw op.

- (2) Druk kort op terug te keren.

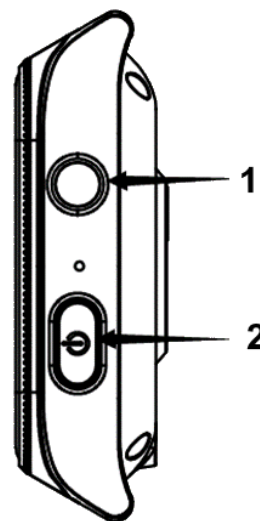

1	SOS-knop	2	Aan/Uit / terug-knop
---	----------	---	----------------------

## Bezig met opladen

Dit apparaat is uitgerust met een oplaadbare accu. Laad de accu voor ingebruikname volledig op. **OPMERKING:** Laad de batterij van het apparaat elke 2– 3 maanden op als ze niet gebruikt wordt!

- (1) Gebruik alleen een Technaxx-geautoriseerde magnetische oplaadkabel.
- (2) Sluit de magnetische oplaadkabel aan, zoals rechts afgebeeld.
- (3) Laad de watch voor gebruik langer dan 15 minuten op wanneer volledig uitgeschakeld. Gebruik een uitgangsspanning van 5V en een stroom hoger dan 500mA.

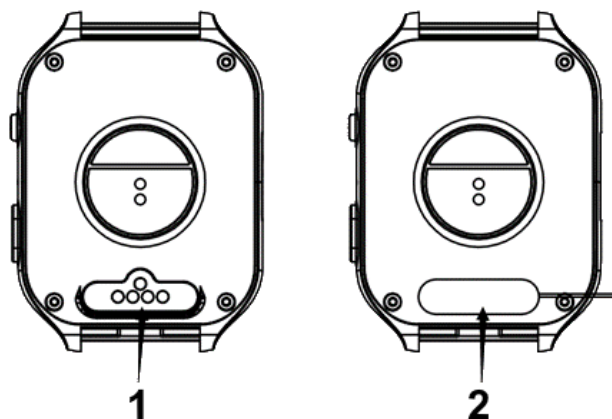

1	Laadaansluiting	2	Sluit de oplaadkabel aan
---	-----------------	---	--------------------------

## 4G Locafind-app downloaden

4G LocaFind-app is beschikbaar in de Apple en Google app store. Zoek naar de volgende app "4G LocaFind".

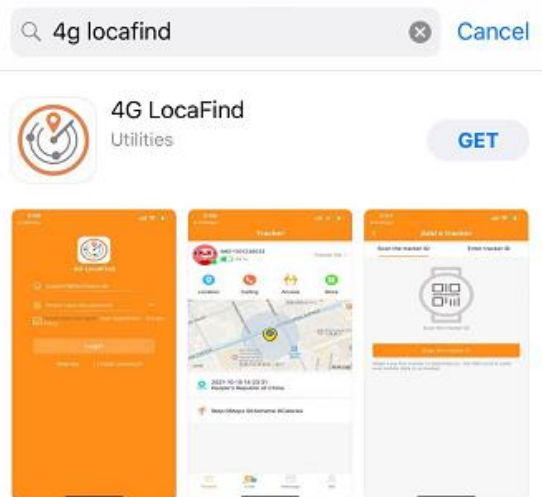

### Activeringsprocedure

- (1) Zorg dat de simkaart actief is en voldoende oproep- en datavolume heeft.
- (2) Indien nodig, laad de watch op.
- (3) Open de 4G LocaFind-app en registreer als dit de eerste keer is.
- (4) Ga naar "Me (Mij)", druk op het robotpictogram en voeg uw mobiel nummer toe.
- (5) Scan de QR-code van de watch met de app. Kan worden gevonden via: → Settings (Instellingen) (tik 3 keer om te openen) → Tracker ID (Tracker-id)
- (6) Kies uw relatie met het kind.
- (7) Voer de profielinformatie van uw kind en het telefoonnummer van de watch (mobiel nummer van tracker) in.
- (8) Wanneer met succes verbonden, kan het enkele minuten duren voordat de watch volledig met de app is gesynchroniseerd.

**OPMERKING:** De serviceprestaties kunnen verschillen afhankelijk van het bereik van het mobiel netwerk.

### Reiniging en onderhoud

Maak het product alleen schoon met een droge of licht bevochtigde, pluisvrije doek.

Maak het apparaat niet schoon met agressieve schoonmaakmiddelen.

Gezien dit apparaat een elektronisch product is, voer het volgende niet uit om het product niet te beschadigen:

- Het apparaat op een zeer hoge of lage temperatuur gebruiken.
- Het apparaat in een vochtige ruimte opbergen of gebruiken.
- Het apparaat in regen of water gebruiken.

## 4G kinderhorloge

### Menu

Klokfuncties en instellingen worden kort beschreven. Het touchscreen (1) wordt voornamelijk gebruikt voor menunavigatie. Om een functie of instelling af te sluiten of terug te keren naar de vorige instelling, drukt u op de aanraaktoets (3) of de aan/uit-/retourtoets (5).

Om de signaalsterkte van het mobiele netwerk en het huidige batterijpercentage van het horloge te zien, sleept/veegt u omlaag over het scherm vanaf de bovenkant van het scherm. Hier krijg je ook snel toegang tot volume, instellingen, schermhelderheid, fitnessstool en schoonmaaktool.

### Chatten



Deze groepschat. Iedereen die toegang heeft tot het horloge via de 4G LocaFind-app kan het gebruiken.

In de chat kun je spraakberichten en foto's versturen. U kunt maximaal 15 seconden spraakberichten opstellen door de microfoon op de beeldscherm ingedrukt te houden. Wanneer u op het pictogram in de rechterbenedenhoek klikt, worden de gemaakte foto's weergegeven. Selecteer de foto die u wilt verzenden. Als er geen foto's zijn gemaakt met de camera, worden de foto's niet weergegeven.

### Contacten



Toont contacten die zijn ingevoerd via de 4G LocaFind-app in het telefoonboek. Contacten worden hier niet opgeslagen na de eerste start. Hier ziet u dus de tekst "Contacten toevoegen via telefoonboek in de applicatie".

De ingevoerde contacten worden als spraakoproep via het mobiele netwerk gebeld en eventuele kosten worden in rekening gebracht afhankelijk van de geselecteerde tariefopties van de in het horloge geplaatste simkaart.



## Video-oproep



Toont mensen die toegang hebben tot het horloge via de 4G LocaFind-app, maar ook vrienden die het horloge ook hebben en verbonden zijn.

Alle hier genoemde personen zijn bereikbaar via een videogesprek. Om een videogesprek te starten, klikt u op de naam van de persoon die u wilt bellen.

Voor videogesprekken is een tariefplan vereisen (aanbevolen: 300-500 MB).

## Video



Met Video kunt u kleine, eenvoudige video's opnemen. Ze worden op het horloge opgeslagen.

**Info:** Video's kunnen echter alleen op het horloge worden afgespeeld. Het is niet mogelijk om ze te exporteren.

## Cel



Gebruik de camerafunctie om foto's te maken met of zonder filters. Verander de filters door op de pijltjestoetsen op de beeldscherm te drukken. U kunt een foto maken door op de ontspanknop in de linkerbenedenhoek te drukken. U kunt uw foto's openen door op het pictogram rechtsonder te klikken.

## Foto's



In de map Foto's vindt u alle gemaakte foto's en video's. Scroll om foto's / video's te bekijken. Klik op de foto om deze te vergroten. Er verschijnt een prullenbak in de rechterbovenhoek om foto's / video's te verwijderen.

U kunt foto's / video's selecteren door op Selecteren te drukken. Geselecteerde foto's/video's krijgen een groen vinkje. Als u op de winkelwagen in de rechterbovenhoek klikt, worden alle geselecteerde foto's / video's verwijderd.

## Fitness



De genomen stappen worden hier weergegeven. Na de eerste start worden hier geen stappen weergegeven. Hier ziet u dus de tekst "Open de stappen in de applicatie". Om de functie te activeren, opent u de 4G LocaFind-app, selecteert u de stappentellerinstellingen in het map Meer informatie en activeert u deze.

## Instellingen



Om de app instellingen te openen, drukt u 3 keer snel achter elkaar op de monitor. Nu zie je de volgende instellingen: Algemeen, Geluid, Beeldscherm, Kiezen, Menu, Tracker-ID, Netwerk en Info.

### Algemeen

- Hier kunt u handmatig "*De datum en tijd instellen*". Dit is echter alleen in uitzonderlijke gevallen nodig. De huidige datum en tijd worden gesynchroniseerd vanwege een beschikbare internetverbinding.
- *Als je de "Taal" wilt wijzigen, kan dat hier* maken. Beschikbare talen: Tsjechisch, Deens, Duits, Engels, Spaans, Frans, Italiaans, Nederlands, Noors, Pools, Portugees, Fins, Zweeds, Russisch en Oekraïens.
- Met de instelling 'Externe oproepen toestaan' kunt u aangeven of telefoontjes die niet door u in het telefoonboek in de 4G LocaFind-app zijn opgeslagen, wel of niet op het horloge kunnen worden aangenomen. Standaard is de instelling ingesteld op Nee. Dit betekent dat u het horloge niet kunt bellen als het telefoonnummer niet in het horloge is opgeslagen.
- Start het horloge opnieuw of herstart deze met de *instelling "Herstarten en opnieuw opstarten"*.

### Geluid

- Pas uw "Ringtone" voor spraak- en video-oproepen aan uw voorkeur aan.
- Pas hier *het "Volume"* voor oproepen, media en beltonen aan.
- Pas het type oproep en trilmelding aan, alleen bellen of alleen trillen in het *gedeelte 'Bellen, trillen'*.

### Beeldscherm

- Zoek op het scherm Beeldscherm de optie de helderheid van het scherm aanpassen.
- Zoek op het scherm "Scherm automatisch uitschakelen" het interval 15s, 30s of 1min waarna het scherm automatisch uitschakelt wanneer het niet in gebruik is.

- Gebruik de "Beeldscherm lock" en sla een 4-cijferige code op die alleen jij kunt gebruiken om het horloge te ontgrendelen. Tip: vergeet het niet!. **Tip:** vergeet de code niet!

### Schermb beveiliging

- In het gedeelte "*Schermb beveiliging wijzigen*" kunt u een van de vooraf geïnstalleerde schermbeveiligingen selecteren om de tijd weer te geven.
- U kunt de foto's instellen als schermbeveiliging in het gedeelte "*Schermb beveiliging voor gebruikers*".

### Menu

- Kies tussen Standaard, Roteren of Uitzoomen om het "Swipe-effect" aan uw behoeften aan te passen. Het swipe-effect treedt op bij het swipen en dus schakelen tussen functies (iconen).
- In "*Menumodus*" wijzigt u het aantal weergegeven functies (iconen) op de pagina. U kunt functies (pictogrammen) in het menu weergeven als Vier pictogrammen, Eén pictogram of Negen pictogrammen op de pagina.
- Met "*Swap Motif*" kun je de achtergrond aanpassen in het menu. Selecteer hiervoor een van de vooraf ingestelde achtergronden.

### Tracker-ID

- Je hebt de "Tracker ID" nodig om het horloge te verbinden met de 4G LocaFind app. Scan de QR-code met de 4G LocaFind-app. De QR-code bevat alleen de Tracker-ID. De tracker-ID wordt gebruikt om het horloge te registreren bij de server.
- Scan de QR-code in het gedeelte "*App downloaden*" om de 4G LocaFind-app te downloaden van de bijbehorende Appstore (Android / iOS).

### Netwerk

- Verbind uw horloge met WLAN-routers om energie te besparen en uw locatie te verbeteren.
- "*APN*" wordt automatisch geselecteerd door de geplaatste simkaart. Als er zich nog steeds mobiele problemen voordoen, kunt u hier de APN van uw ISP configureren.
- Schakel indien nodig *dataroaming in of uit*.

- De "*Mobiele data*" moet altijd ingeschakeld zijn, omdat alle gegevens er via worden verzonden. Zonder mobiele data is er geen communicatie tussen de watch-server app.

### Over het apparaat

- De "*Cleanup Tool*" kan worden gebruikt om zowel het tijdelijke geheugen als de klokcache te wissen. Als het horloge langzamer loopt dan normaal of blijft hangen tijdens gebruik, gebruik dan deze functies. Hierdoor worden er geen foto's/video's verwijderd.
- Het horloge heeft een niet uitbreidbaar intern "geheugen". De toewijzing hiervan kunt u hier controleren.
- In het gedeelte "*Systeemupdates*" kunt u de momenteel geïnstalleerde firmwareversie zien. Als u een systeemupdate nodig heeft, wordt deze hier uitgevoerd.
- De weergegeven QR-code bevat de IMEI van het apparaat. Dit wordt ook volledig onderaan weergegeven.
- Hier vindt u het "MAC-adres" van het horloge, dat te zien is in WLAN's en dat nodig is voor routerinstellingen.

### **Hulpmiddelen**



Onder *Tools* vind je de vrienden, bewegingsherinnering, rekenmachine-, Stophorloge- en timerfuncties.

### Vrienden

Je hebt minimaal één 4G kinderhorloge van Technaxx nodig om vrienden toe te voegen. U kunt maximaal 4 vrienden toevoegen. Voorwaarde hiervoor is een geplaatste simkaart met een geboekt datatarief.

Daarnaast dienen beide horloges op een maximale afstand van 20 cm van elkaar te staan. Schud beide klokken tegelijkertijd. Trillen geeft aan dat het zoeken naar een vriend is begonnen. Het zoeken is succesvol wanneer de ID-tracker wordt weergegeven en het klokpictogram verandert van zwart-wit in kleur. Vrienden kunnen nu spraakberichten of video-oproepen uitwisselen.

### Herinnering om te starten met sporten

Stel een sportherinnering in. Het zal u eraan herinneren om regelmatig te bewegen.

## Rekenmachine

Eenvoudige rekenmachine met 4 basis rekenkundige bewerkingen.

## Stophorloge

Een eenvoudige Stophorloge met weergave van seconden, minuten en uren.

**Informatie:** De Stophorloge moet open blijven en kan niet op de achtergrond blijven lopen. Als u teruggaat door op de touch-knop (3) of de power / return-knop (5) te drukken, wordt de Stophorloge gereset.

Wanneer de Stophorloge loopt, wordt het beeldscherm niet automatisch uitgeschakeld.

## Timer

De timer wordt ingesteld door uren, minuten en seconden te scrollen. Klik op Start om te beginnen.

**Info:** de timer blijft op de achtergrond lopen, zelfs als het beeldscherm is uitgeschakeld.

## **Temperatuur**



Meet lichaams- en huidtemperatuur.

- De lichaamstemperatuur kan alleen worden gemeten als het horloge om de pols wordt gedragen. Als het horloge niet om de pols wordt gedragen, verschijnt de melding "Doe het horloge om" op het beeldscherm. Als je op het beeldscherm "Draag de tracker 5 minuten" ziet, kun je beginnen met meten. Hoe langer het horloge om de pols wordt gedragen, hoe nauwkeuriger de temperatuur zal zijn, aangezien de sensor zich eerst moet aanpassen aan de huidtemperatuur.
- Metingen van de huidtemperatuur kunnen op elk moment worden gestart.
- De geschiedenis toont de laatst gemeten lichaamstemperaturen.

**Informatie:** De weergegeven lichaamstemperatuur is een op basis van de huidtemperatuur berekende waarde, dient slechts als referentiewaarde en kan afwijken van de werkelijke waarde.

## Vitale indicatoren



Meet bloeddruk, hartslag (polsslag) en zuurstofgehalte in het bloed. Metingen kunnen alleen worden gestart als het horloge om de pols wordt gedragen. Als het horloge niet om de pols wordt gedragen, ziet u de melding "Doe het horloge om" op de beeldschermknop. Zodra de meting kan worden uitgevoerd, verschijnt op de knop "Start meting". Druk op en wacht tot de meting is voltooid.

**Informatie:** De gemeten waarden dienen slechts als referentiewaarden en kunnen afwijken van de werkelijke waarden.

# 4G LocaFind-app

De functies en instellingen van de app worden kort beschreven.

## Tracker (startpagina)

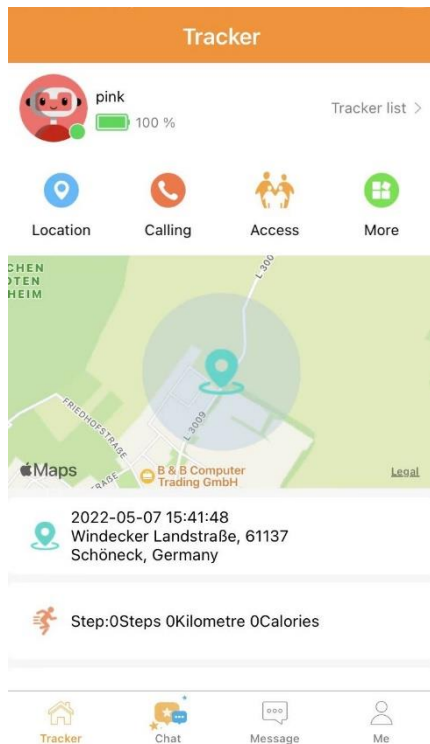

De startpagina toont informatie over de geselecteerde tracker / horloge. Vanaf hier is het mogelijk om instellingen voor het horloge te maken en interacties met het horloge uit te voeren.

Chat, locatie (beveiligingszone, afspelen), (mobiel) oproep en in het gedeelte Meer - video-oproepen of spraakoproepen (internet), evenals een fotoalbum. Daarnaast kunt u intervallen activeren om hartslag, bloeddruk, zuurstofgehalte in het bloed en lichaamstemperatuur te meten. In het gedeelte Meer kunt u ook automatisch volgen en stappenteller activeren.

## Chatten

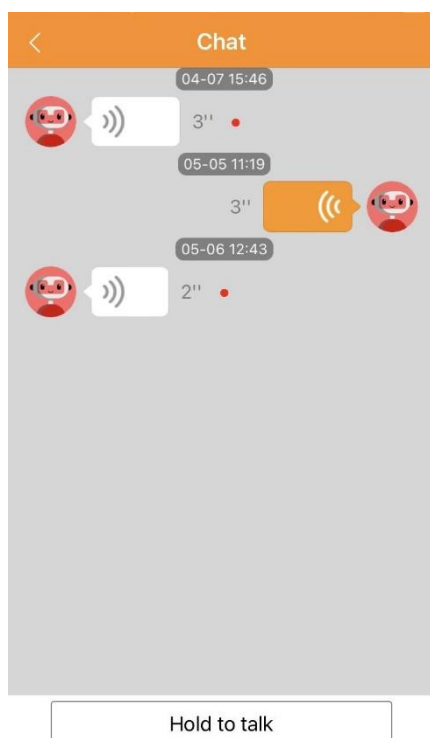

Chat is een groepschat. Het gebruikt alleen spraakberichten om te communiceren. Het is ook mogelijk om vanaf het horloge foto's naar de chat te sturen. Iedereen die toegang heeft tot het horloge gebruikt deze chat.

**Informatie:** Er zijn geen individuele chats.

Als u een spraakbericht wilt verzenden, houdt u de knop *Hold to talk* ingedrukt. Maximale lengte - 10 s. Het spraakbericht kan worden geannuleerd

## Berichten

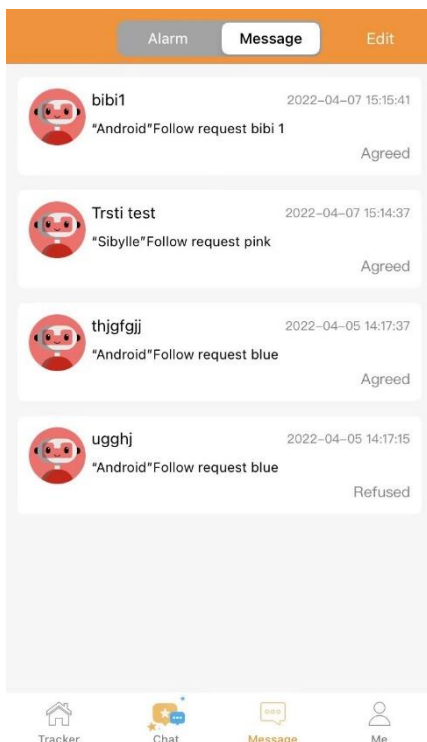
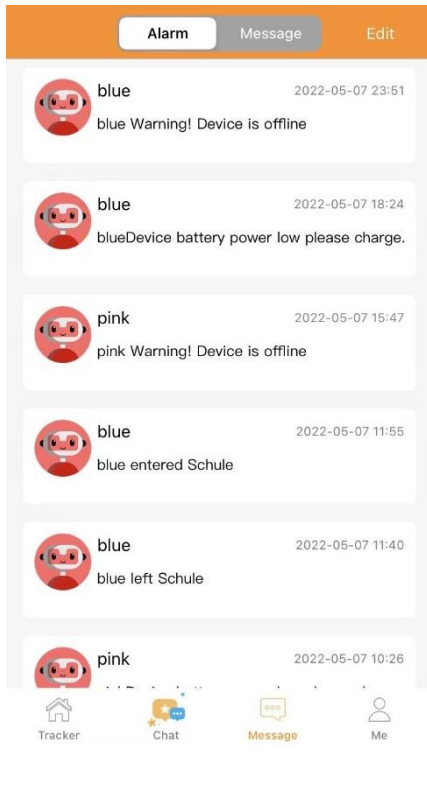

door omhoog te vegen tijdens het opnemen.



Het punt Berichten is onderverdeeld in Wekker en Bericht.

- **Wekker:** in het gedeelte Wekker vindt u meldingen die u ook als pushmeldingen kunt ontvangen.
  - Binnenkomen/ verlaten van de veiligheidszone
  - Het apparaat moet worden opgeladen omdat de batterij bijna leeg is.
  - Het apparaat is offline, omdat het inactief is of omdat het is uitgeschakeld.
  - Vitale functies zijn abnormaal. Na ontvangst van een dergelijk bericht is het raadzaam om de waarde te controleren en, indien nodig, contact op te nemen met het kind.
- **Berichten:** in het gedeelte "Berichten" worden verzoeken van andere mensen om toegang tot het horloge te krijgen aan u als beheerder weergegeven. Bevestig verzoeken om de persoon toegang te geven tot het horloge.

**Informatie:** Zorg ervoor dat de persoon in kwestie ook echt toegang heeft tot het horloge!



# I (Accountinstellingen)

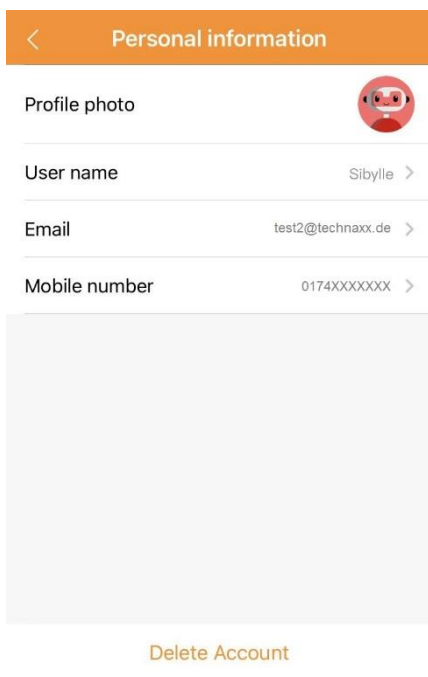
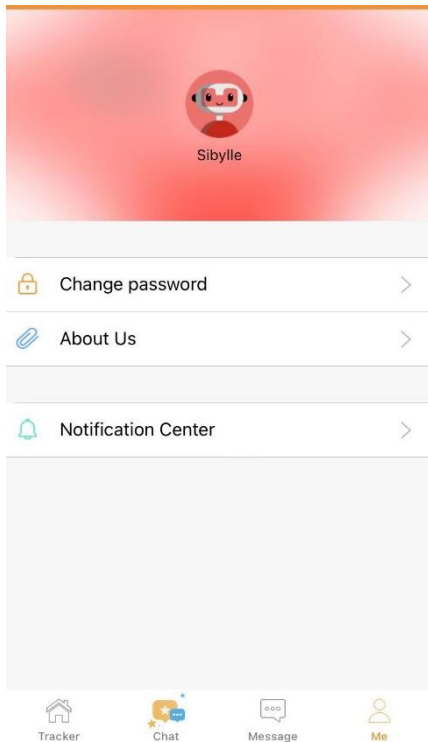

In het gedeelte "Ik" vindt u uw accountgegevens

- **Profiel:** Klik op de profielafbeelding (robot). Er wordt een nieuwe pagina geopend.
- **Profielafbeelding:** de profielafbeelding wijzigen.
- **Gebruikersnaam:** voer een gebruikersnaam in. Het wordt weergegeven op het horloge.
- **E-mail:** Toont het e-mailadres waarmee u zich hebt geregistreerd.
- **Mobiel telefoonnummer:** voer het mobiele telefoonnummer van uw smartphone in.
- **Account verwijderen:** uw account wordt na bevestiging definitief verwijderd.
- **Uitloggen:** Het huidige account zal na bevestiging uitloggen.
- **Wachtwoord wijzigen:** om het wachtwoord te wijzigen, voert u het huidige wachtwoord in onder het oude wachtwoord en wijst u vervolgens een nieuw wachtwoord toe. Het nieuwe wachtwoord moet in de derde regel worden herhaald om te bevestigen.
- **Over ons:** softwareversie, adres, gebruiksvoorwaarden en privacybeleid.
- **Berichtencentrale:** wijzig de instellingen voor inkomende pushberichten.

## Informatie over kinderen ( tracker)



Name	pink >
Mobile number of the tracker	0174XXXXXX >
Gender	Female >
Height (cm)	57 >
Weight	30.0 >
Blood type	>
Birthday	>
Grade	>
School	>
Home address	>

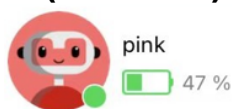

Tracker / kind gegevensinvoer. Om gegevens bij te werken, te wijzigen of toe te voegen, klikt u op de profielafbeelding (werk).

●Naam: willekeurig geselecteerd, moet worden gespecificeerd om onderscheid te maken tussen verschillende trackers.

●Mobiel trackernummer: voer het nummer in van de simkaart die in het horloge is geplaatst. Dit is belangrijk zodat je via de app met het horloge kunt communiceren.

- Informatie zoals lengte en gewicht geeft nauwkeurigere betekenissen voor stappen en vitale indicatoren.
- Andere informatie is meestal niet vereist. Het kan echter worden gezien door iedereen die toegang heeft tot het horloge.

**Informatie:** Deze informatie kan alleen door de beheerder worden gewijzigd en gecorrigeerd.

## Lijst met trackers

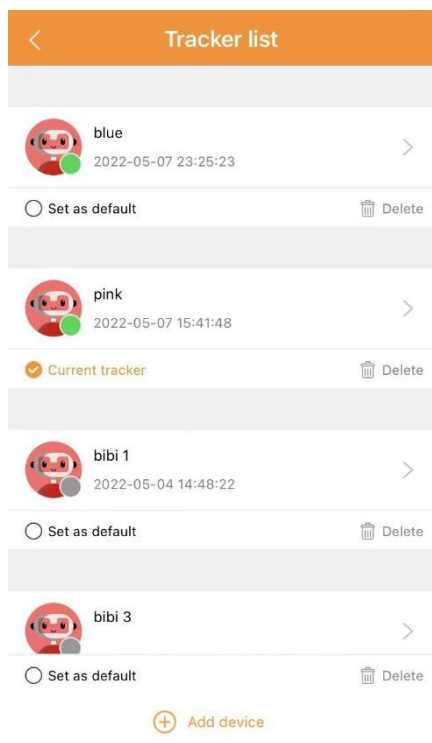

In de lijst met trackers vind je alle trackers/klokken die je hebt toegevoegd aan je 4G LocaFind account. Opnieuw bekijken:

- De online/offline status van het horloge wordt weergegeven. Groen = online; Grijs = offline
- Default Set / Current Tracker: Toont welke horloge wordt weergegeven op de startpagina. Als u op de naam klikt, wordt de startpagina van het horloge geopend.
- Verwijderen: Als u een beheerder bent, kunt u "Alleen uzelf verwijderen" selecteren. Dan wordt de rol van beheerder overgedragen aan de volgende persoon. Of u kunt "Alle contacten verwijderen" selecteren. Hiermee worden alle mensen verwijderd die toegang hebben tot het horloge.

- " + " toevoegen: meer klokken / trackers toevoegen. Door de QR-code (Tracker ID) te scannen. Volg dan de instructies in de bijlage.

## Plaats



Klik op Locatie om handmatig de huidige locatie van het horloge te krijgen. Locatie op de kaart wordt automatisch bijgewerkt.

**Info:** Locaties kunnen alleen worden verkregen als het horloge via mobiele data ontvangt. Dit is nodig om de locatie over te dragen.

## Uitdaging



Druk op Bellen om een spraakoproep te starten via het mobiele netwerk met het horloge.

**Info:** het horloge heeft ook een mobiele verbinding nodig om de oproep te beantwoorden.

Als de oproep mislukt, zorg er dan voor dat het telefoonnummer van uw smartphone is opgeslagen in de 4G LocaFind-app in het gedeelte Meer / Telefoonboek.

## Toegang



Beheer mensen die toegang hebben tot het horloge.

Alleen de beheerder kan leden verwijderen, relaties wijzigen of beheerdersrechten toekennen aan een andere persoon.

**Informatie:** Slechts één persoon kan beheerder zijn!

## Meer

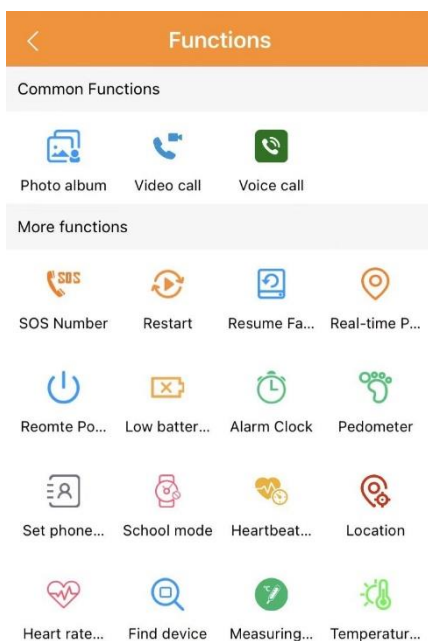

In het gedeelte Meer vindt u "Algemene functies" en "Overige functies". Door op Uitvoeren te klikken, worden de instellingen opgeslagen en overgebracht naar het horloge / gesynchroniseerd met het horloge.

**Informatie:** Instellingen in het gedeelte "Extra functies" kunnen alleen door de klokbeheerder worden uitgevoerd!

### Algemene functies

- Fotoalbum: Hier vindt u afbeeldingen die van het horloge naar de applicatie zijn verzonden.
- Videogesprek: Start hier een videogesprek op het horloge. Dit gebeurt via internet.
- Sprakoproep: start hier een spraakoproep op het horloge. Dit gebeurt via internet.

## Andere mogelijkheden

●Noodnummer (SOS): Sla maximaal 3 telefoonnummers op die in volgorde worden gebeld nadat de SOS-knop op het horloge is geactiveerd.

●Herstarten: herstart het horloge op afstand.

●Fabrieksinstellingen: terugstel het horloge op afstand naar fabrieksinstellingen.

●Locatie: verkrijg handmatig de huidige locatie van het horloge.

● Uitschakelen: het horloge op afstand uitschakelen.

**Belangrijk:** Het aanzetten van het horloge kan dan alleen op het horloge zelf en niet meer op afstand!

● Batterijwaarschuwing: activeer de batterijwaarschuwing om pushmeldingen te ontvangen wanneer de batterij bijna leeg is.

●Wekker: stel tot 5 verschillende wekkers in voor je kind.

●Stappenteller: Zet de stappenteller aan zodat het horloge de stappen telt die uw kind heeft gezet.

●Telefoonboek: Open de optie om telefoonnummers toe te voegen die het horloge via het mobiele netwerk mogen bellen.

**Info:** Telefoonnummers die hier niet zijn ingevoerd, kunnen het horloge niet laten rinkelen als het horloge in het gedeelte "Externe oproepen toestaan" is ingesteld op Nee.

●Schoolmodus: geen toegang tot horloge voor opgeslagen tijdsinterval. Alleen geactiveerde tijd- en noodoproepen zijn beschikbaar tijdens de geactiveerde schoolmodus. U kunt maximaal 10 tijdsintervallen instellen.

**Info:** Wanneer de schoolmodus is geactiveerd, verlicht de Search Beacon-functie alleen het beeldscherm. Bij oproepen gaat het horloge over, maar niet als het horloge op trilfunctie staat.

●Hartslag: Stel het interval in waarmee hartslag, bloeddruk en zuurstof automatisch worden gemeten. Het interval moet in seconden worden opgegeven. Bijvoorbeeld 30 min = 1800 s; 15 min = 900 s of 10 min = 600 s. Metingen worden weergegeven in het gedeelte Tracker (hoofdpagina).

●Locatie: Activeer/deactiveer de automatische lokalisatie. Als automatisch lokaliseren is ingeschakeld, wordt elke 15 minuten een

locatie bepaald. De locatie wordt weergegeven onder Tracker (startpagina) op de kaart.

- Hart. Metingen: Handmatig hartslag, bloeddruk en zuurstof in het bloed meten. Metingen worden weergegeven in het gedeelte Tracker (hoofdpagina).

- Zoektracker: het horloge begint te rinkelen nadat u op uitvoeren hebt geklikt. Het rinkelen op het horloge kan alleen worden gestopt door op een knop, touch-knop (3) of power/return-knop (5) op het horloge te drukken.

- Temperatuurmeting: Voer een handmatige lichaamstemperatuurmeting uit. De meting wordt weergegeven in het gedeelte Tracker (hoofdpagina).

- Lichaamstemperatuur: Stel het interval in waarmee de lichaamstemperatuur automatisch moet worden gemeten. Het interval moet in hele uren worden opgegeven. Aanbevolen introductie: 1 uur. De meting wordt weergegeven in het gedeelte Tracker (hoofdpagina).

# Kaart

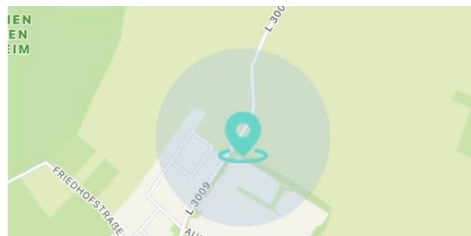
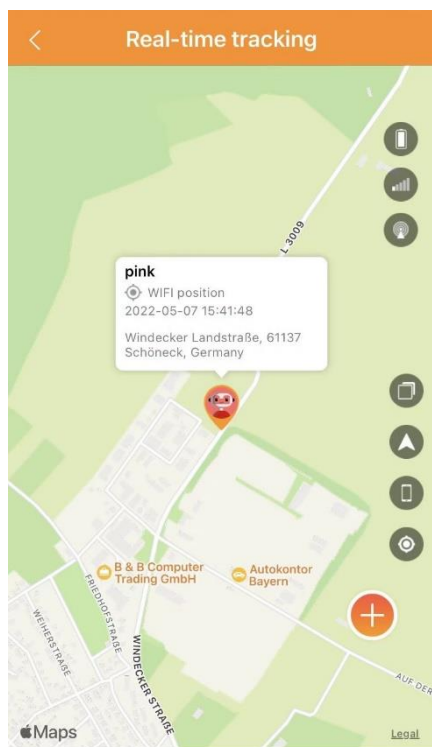

De laatst overgedragen locatie wordt weergegeven op de kaart. Als u op de kaart klikt, wordt realtime volgen geopend. De symbolen, van boven naar beneden, rechts in de afbeelding hebben de volgende betekenis:

- Laadniveau van de batterij van het horloge.
  - Signaalsterkte van mobiele horloge.
  - Signaalsterkte van de kloklocatie.
  - Wijzig kaartweergave (kaartweergave; satellietweergave).
  - (Alleen IOS) Ga naar Apple Maps / Google Maps.
  - (Alleen IOS) Toon/verberg smartphone-locatie.
  - Vraag handmatig een locatie aan.
  - Gebruik " + " om beveiligingszones aan te passen en om afspelen te openen.
  - Creëer veiligheidszones voor bijvoorbeeld thuis of op school. Als uw kind een veilige ruimte betreedt, ontvangt u een pushmelding.
  - Wanneer u een beveiligingszone aanmaakt, wijst u een naam toe en kiest u of u op de hoogte wilt worden gehouden van exit, login of login en login. Gebruik de knop "Uitvoeren" om de veiligheidszone op te slaan.
- Informatie:** U kunt maximaal 3 beveiligingszones aanmaken.
- Tip:** Schakel automatische locatiedetectie in.

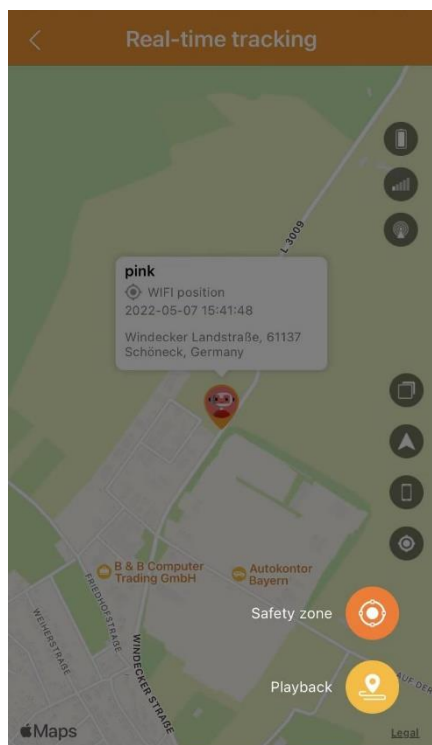

- Het afspelen toont specifieke locaties. Zowel handmatige als automatische locaties worden weergegeven.

## Locatie



Als u op een locatie klikt, wordt een kaart geopend.

## Vitale indicatoren

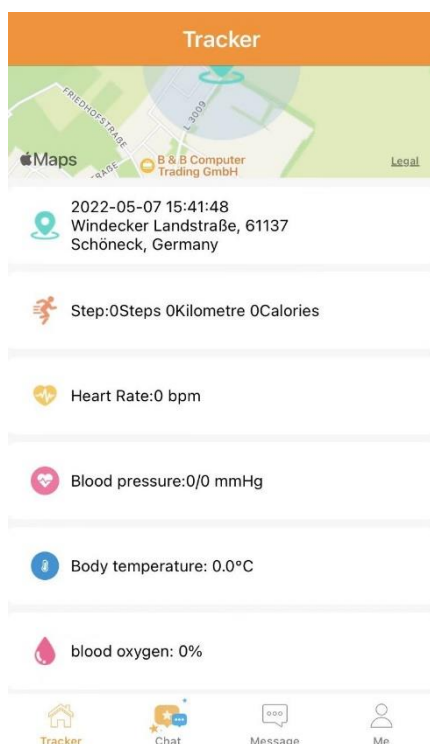

Op de startpagina van het horloge (Tracker) kunt u de vitale indicatoren zien die door het horloge worden verzonden. Als dit niet het geval is, activeert u de bijbehorende functies in het gedeelte Meer.

- Stappen = Stappenteller
- Handmatige hartslagmeting: hartslag
- Automatische hartslagmeting: Hart. Meting
- Handmatige bloeddrukmeting: hartslag
- Automatische bloeddrukmeting: Meting
- Handmatige meting van de lichaamstemperatuur: Lichaamstemperatuur
- Automatische lichaamstemperatuurmeting: Temperatuurmeting
- Handmatige meting van zuurstof in het bloed: hartslag
- Automatische meting van zuurstof in het bloed. Meting



## Stappen (fitness)

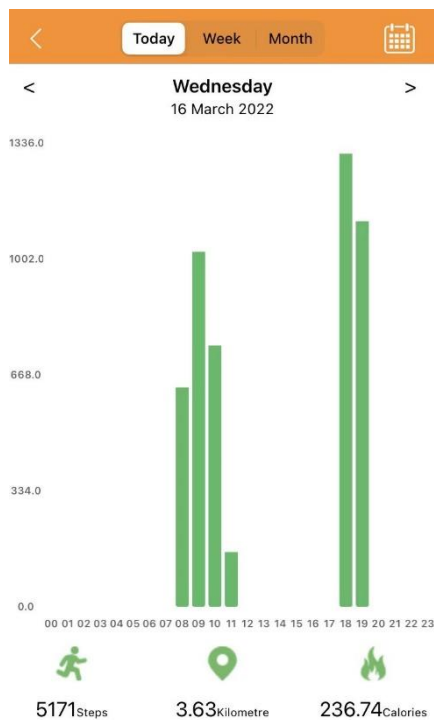

Als u op de startpagina op "Stappen" klikt, wordt een paneel geopend waarin u de genomen stappen kunt bekijken. Daarnaast worden afgelegde kilometers en verbrande calorieën weergegeven.

**Belangrijk:** Kilometerstand en calorieën zijn slechts berekende waarden en kunnen afwijken van de werkelijke waarde!

U kunt waarden voor vandaag, week of maand in de grafiek weergeven.

## Hartslag

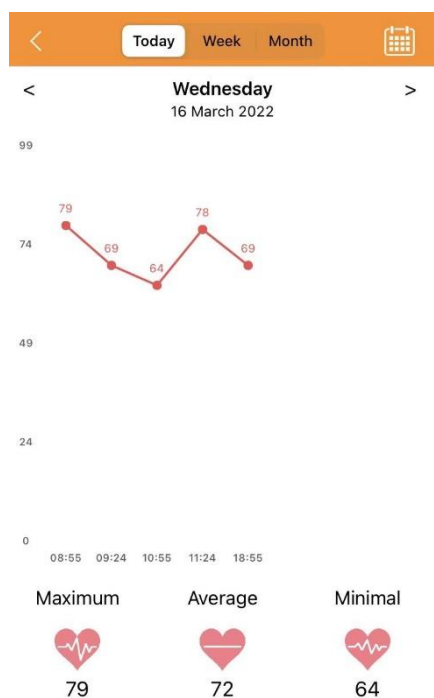

Door op de startpagina op "Hartslag" te klikken, ziet u de hartslagcurve. Daarnaast worden de maximale, gemiddelde en minimale hartslagen weergegeven.

**Belangrijk:** Hartslag is slechts een gemeten waarde en kan afwijken van de werkelijke waarde! Het is alleen ter referentie.

De curve kan waarden weergeven voor vandaag, week of maand.

## Bloeddruk

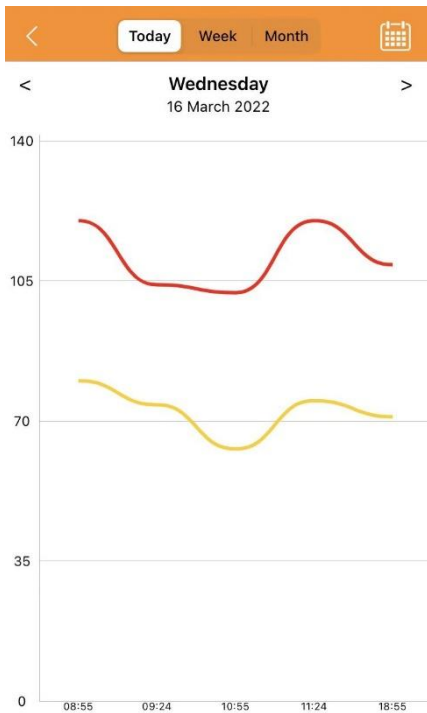

Door op de startpagina op "Bloeddruk" te klikken, ziet u een curve van gemeten bloeddrukwaarden.

**Belangrijk:** bloeddruk is slechts een meetwaarde en kan afwijken van de werkelijke waarde! Het is alleen ter referentie.

De curve kan waarden weergeven voor vandaag, week of maand.

## Lichaamstemperatuur

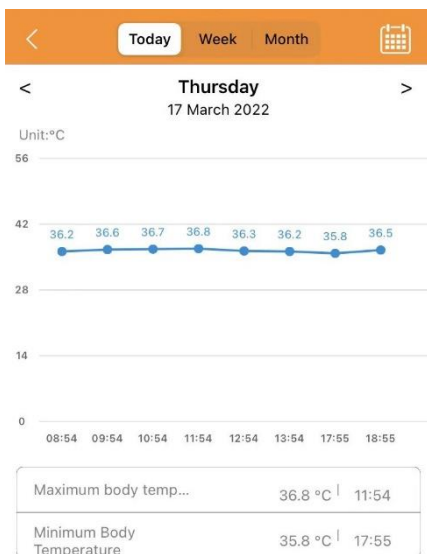

Door op de startpagina op "Lichaamstemperatuur" te klikken, ziet u de curve van de gemeten lichaamstemperatuurwaarden. Daarnaast worden de maximale en minimale lichaamstemperatuur weergegeven.

**Belangrijk:** Lichaamstemperatuur is slechts een gemeten waarde en kan afwijken van de werkelijke waarde! Het is alleen ter referentie.

De curve kan waarden weergeven voor vandaag, week of maand.

## Zuurstofgehalte in het bloed

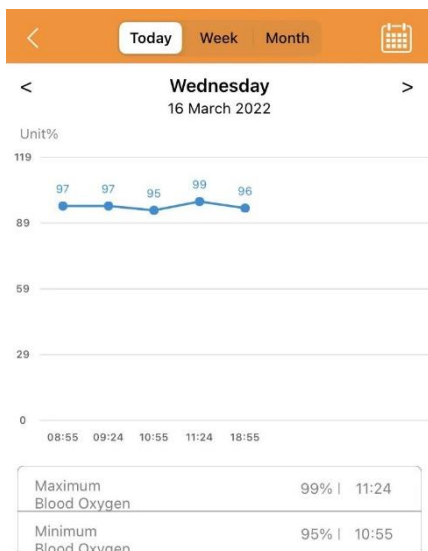

Door op de homepage op "Zuurstofgehalte in het bloed" te klikken, ziet u de curve van de gemeten waarden van het zuurstofgehalte in het bloed. Bovendien worden de maximale en minimale zuurstofniveaus in het bloed weergegeven.

**Belangrijk:** Het zuurstofgehalte in het bloed is slechts een meetwaarde en kan afwijken van de werkelijke waarde! Het is alleen ter referentie. De curve kan waarden weergeven voor vandaag, week of maand.

## Conformiteitsverklaring



Producten die van dit symbool zijn voorzien voldoen aan alle geldende communautaire voorschriften van de Europese Economische Ruimte.

Een "Conformiteitsverklaring" in overeenstemming met de geldende richtlijnen en overeenkomstige normen is afgegeven door Technaxx Deutschland GmbH & Co KG. Deze kan worden aangevraagd op het adres [www.technaxx.de/](http://www.technaxx.de/) (in de onderste balk "Conformiteitsverklaring").

4G kidswatch is in overeenstemming met de RF (Radiofrequentie)-normen door CE die werden gemeten op een afstand van 0mm en 10mm van het lichaam.

<b>Frequentie</b>	<b>Vermogen</b>
GSM 3/5/8	32dBm ( $\pm 2$ dBm)
WCDMA 1/5/8	22dBm ( $\pm 2$ dBm)
LTE-FDD 1/3/5/7/8/20	22dBm ( $\pm 2$ dBm)
LTE-TDD 40	22dBm ( $\pm 2$ dBm)
2.4 b/g/n	20dBm ( $\pm 2$ dBm)
Bedrijfstemperatuur	-10°C tot 45°C
Hoogste SAR-waarde	1,99W/kg

## Ondersteuning

Telefoonnummer voor technische ondersteuning: 01805 012643 (14 cent/minuut vanaf een Duitse vaste lijn en 42 cent/minuut vanaf mobiele netwerken). Gratis E-mail: [support@technaxx.de](mailto:support@technaxx.de)

De support hotline is beschikbaar van maandag t.e.m. vrijdag tussen 9:00 en 13:00 en tussen 14:00 en 17:00

## Verwijdering



Gooi de verpakking weg. Gooi de verpakking weg naargelang het type verpakking.

Gooi bordkarton of karton weg met het oudpapier. Breng de folie naar een gepast recyclingpunt.



Verwijdering van oude apparatuur (Van toepassing voor de Europese Unie en andere Europese landen mt een afzonderlijk inzamelingssysteem (inzameling van waardevolle materialen) Oude apparatuur mag niet samen met het huisvuil worden weggegooid! Elke consument is bij wet verplicht om oude apparaten die niet langer bruikbaar zijn niet samen met het huisvuil weg te gooien, bijv. lever in bij een inzamelpunt in zijn of haar gemeente. Dit zorgt ervoor dat oude apparaten juist worden gerecycled en een negatieve impact op het milieu wordt vermeden. Elektrische apparaten zijn aldus van het hier weergegeven symbool voorzien.



Batterijen en oplaadbare batterijen mogen niet samen met het huisvuil worden weggegooid! U, als consument, bent bij wet verplicht om alle batterijen en oplaadbare batterijen, ongeacht of deze al dan niet chemische stoffen\* bevatten, in te leveren bij een lokaal inzamelpunt of een erkende handelaar zodat ze op een milieuvriendelijke manier weggegooid kunnen worden.

\* gemarkeerd met: Cd = cadmium, Hg = kwik, Pb = lood. Breng uw product met de batterij geïnstalleerd en volledig ontladen naar uw inzamelpunt!

Made in China

Gedistribueerd door:

Technaxx Deutschland GmbH & Co. KG

Konrad-Zuse-Ring 16-18,  
61137 Schöneck, Duitsland

4G Kids-Watch