

# Technaxx ® \* Návod k obsluze

## 4G Kids-Watch

### s měřením teploty a sledováním GPS

Před prvním použitím zařízení si pečlivě přečtěte návod k použití.



Toto zařízení není určeno pro použití osobami (včetně dětí) se sníženými tělesnými, smyslovými či mentálními schopnostmi nebo nedostatkem zkušeností a znalostí, pokud nejsou pod dohledem osoby odpovědné za jejich bezpečnost nebo pokud nebyly touto osobou o použití tohoto zařízení poučeny. Děti by během použití měly vždy být pod dohledem dospělého. Není vhodný pro děti, mladší 3 let.

Tento návod k použití uchovávejte na bezpečném místě k pozdějšímu použití anebo k jeho předání dál s výrobkem. Uchovejte také původní příslušenství tohoto výrobku. V případě uplatnění reklamace, se prosím, obraťte na prodejce nebo na prodejnu, ve které jste tento výrobek zakoupili.

***Užijte si vašeho výrobku. Sdílejte své zkušenosti a názory na jednom z dobře známých internetových portálů.***

## Obsah

|                                   |    |                                 |    |
|-----------------------------------|----|---------------------------------|----|
| Výstrahy .....                    | 3  | Ciferník.....                   | 10 |
| Bezpečnostní pokyny .....         | 3  | Menu .....                      | 11 |
| Specifika.....                    | 4  | Tracker ID.....                 | 11 |
| Přehled výrobku .....             | 4  | Síť .....                       | 11 |
| Technické specifikace.....        | 4  | O přístroji.....                | 11 |
| Obsah krabice .....               | 5  | Nástroje .....                  | 12 |
| Specifikace SIM karty.....        | 5  | Přátelé.....                    | 12 |
| Připravte si SIM kartu .....      | 5  | Životně důležité hodnoty.....   | 13 |
| Instalujte SIM kartu .....        | 6  | Aplikace 4G LocaFind .....      | 14 |
| Funkce tlačítek .....             | 6  | Tracker (domovská stránka) .    | 14 |
| Tlačítko SOS.....                 | 6  | Chat .....                      | 14 |
| Tlačítko zapnuto/ zpět.....       | 6  | Zpráva.....                     | 15 |
| Nabíjení .....                    | 6  | Já (nastavení účtu) .....       | 16 |
| Stáhněte si aplikaci 4G LocaFind7 |    | Informace o dítěti (Tracker)... | 17 |
| Aktivační procedura .....         | 7  | Seznam trackerů.....            | 18 |
| Péče a údržba .....               | 7  | Poloha.....                     | 18 |
| Menu dětských hodinek 4G.....     | 8  | Call.....                       | 18 |
| Chat .....                        | 8  | Přístup .....                   | 19 |
| Kontakty.....                     | 8  | More.....                       | 19 |
| Videohovory.....                  | 8  | Mapa .....                      | 21 |
| Video.....                        | 9  | Poloha.....                     | 22 |
| Fotoaparát .....                  | 9  | Životně důležité hodnoty.....   | 22 |
| Fotky .....                       | 9  | Kroky (fitness) .....           | 22 |
| Fitness .....                     | 9  | Heart rate .....                | 23 |
| Setting.....                      | 9  | Krevní tlak .....               | 23 |
| Všeobecné .....                   | 10 | Tělesná teplota.....            | 24 |
| Zvuk .....                        | 10 | Krevní kyslík.....              | 24 |
| Displej .....                     | 10 | Prohlášení o shodě: .....       | 25 |
|                                   |    | Podpora.....                    | 25 |
|                                   |    | Likvidace .....                 | 26 |

## **Výstrahy**

- Části obalu uchovávejte mimo dosah dětí. Nejsou součástí výrobku.
- Hrozí popálení kyselinou z baterie! Baterie může po spolknutí ohrozit život. V případě kontaktu s kyselinou z baterie opláchněte zasaženou oblast čistou vodou a ihned se obraťte na lékaře!
- Chraňte produkt před vlhkostí, vodou a extrémním teplem.
- Výrobek nikdy neponořujte do vody nebo jiných tekutin.
- Technické specifikace se mohou bez upozornění změnit.
- Nikdy úplně nevybíjejte baterii, jelikož tím dochází ke zkrácení její životnosti.
- Pásek pravidelně čistěte teplou vodou a mýdlovou vodou. Tím zabráníte postupnému ztrácení barvy.
- Pokud je nutné baterii uskladnit, doporučujeme ji uskladnit při 30% kapacity. Chraňte před přímým slunečním zářením. Ideální skladovací teplota: 10-20 °C.
- Uchovávejte výrobek mimo dosah malých dětí.

## **Bezpečnostní pokyny**

- Konverze nebo úprava produktu zhoršuje jeho bezpečnost.
- Veškeré úpravy a opravy zařízení nebo příslušenství musí být provedeny výhradně výrobcem nebo osobami výslovně pověřenými výrobcem.
- Otevření produktu a provádění jakýchkoli oprav nezávislou osobou není dovoleno! S přístrojem zacházejte opatrně. Může dojít k poškození úderem, nárazy nebo dokonce pádem z malé výšky.
- Nikdy neohřívejte baterii nad 60°C neupustíte ji a nevhazujte ji do ohně. Nebezpečí výbuchu/požáru!
- Nezkrajte póly baterie.
- Nevystavujte baterii mechanickému namáhání. Zajistěte aby baterie nebyla upuštěna, vystavena úderům, ohnuta, zkroucena nebo rozmontována. Když se baterie přehřívá, okamžitě přerušete nabíjecí proces. Baterie, která se během nabíjení přehřeje nebo zdeformuje, je vadná a neměla by se dále používat.

## Specifika

- Hlasové a video hovory
- GPS lokace a nastavení bezpečné zóny
- Tlačítko SOS
- Vždy buďte v kontaktu se svým dítětem
- Zdarma 4G LocaFind aplikace používaná na konfiguraci, volání a sledování
- Funkce fotografování se zábavnými filtry
- Natočte si sami videa vašich dobrodružství
- Krokoměr
- Srdeční frekvence, krevní tlak, okysličením krve a měření teploty

## Přehled výrobku

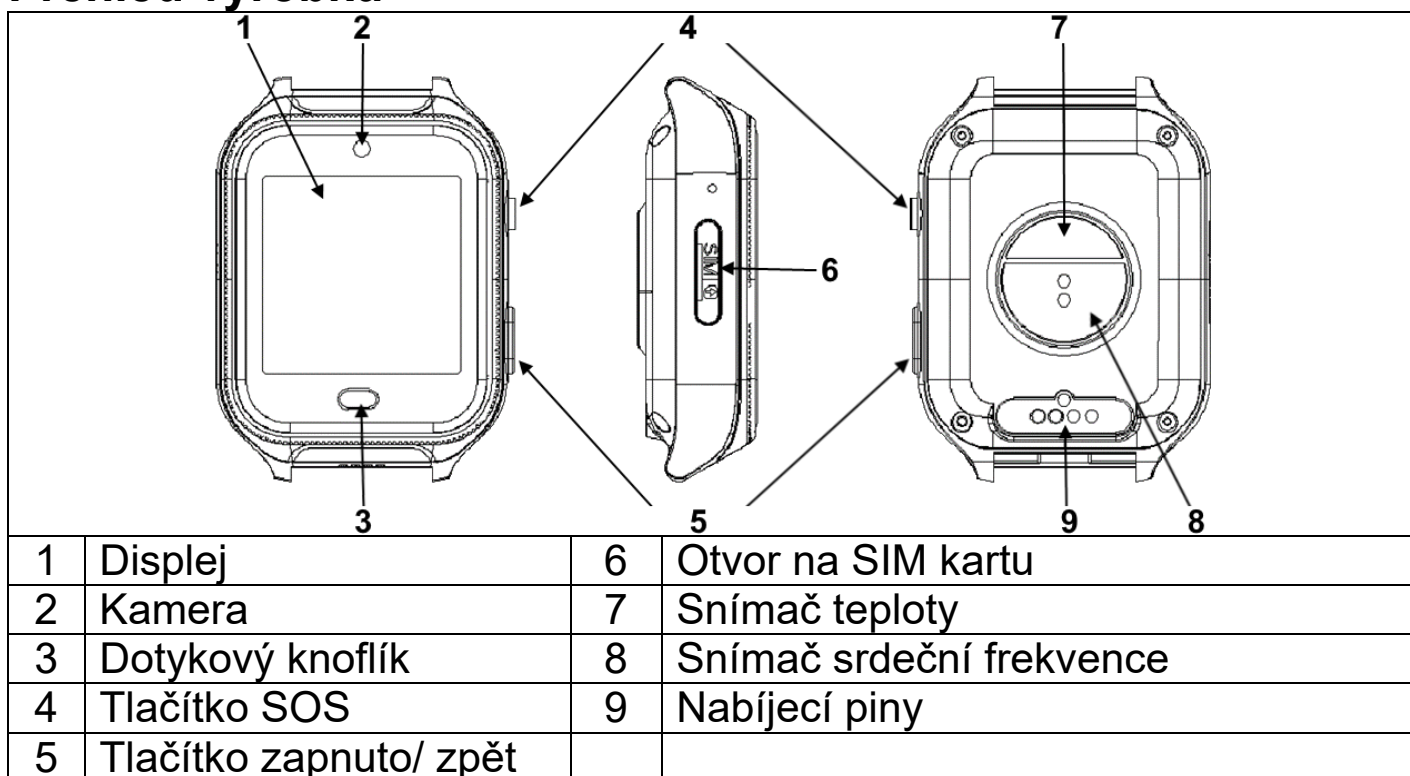

## Technické specifikace

- 1.54" (3,9cm) barevný dotykový displej s 240x240 pixely
- Paměť: 512MB RAM, 4GB ROM
- 750mAh baterie, vydrží až 1,5 dne, 3 dny v klidovém modu
- Podpora 4G a 3G
- WLAN 2.4GHz
- Délka řemínku: 22,6 cm; obvod řemínku: 10 -16 cm
- Hmotnost / rozměry: 58 g / (D)57 x (Š)42 x (V) 17,5 mm

## Obsah krabice

Zkontrolujte obsah krabice:

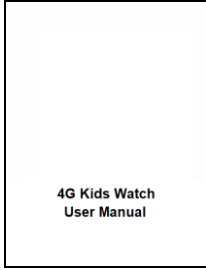
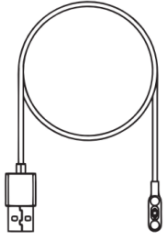
|   |   |   |
|---|---|---|
|  |  |  |
| 4G dětské hodinky   | Návod k obsluze   | Nabíjecí kabel  |

**POZNÁMKA:** Prosím používejte doplňky autorizované Technaxx.

**UPOZORNĚNÍ:** Pokud je baterie vyměněna za nesprávný typ hrozí výbuch. Nevyjímejte nebo se nepokoušejte vyjmout baterie, které nejsou vyjmutelné uživatelem. Pokud máte problém s baterií, prosím kontaktujte uživatelskou podporu.

## Specifikace SIM karty

**Důležité:** Ujistěte se, že smlouva/předplacená karta, kterou používáte, podporuje chytré hodinky a že operátor umožňuje připojení k mobilní síti.

**Informace:** Někteří síťoví operátoři vylučují zařízení, jako jsou chytré hodinky, z používání mobilní sítě pomocí oplocení IMEI.

### Připravte si SIM kartu

**DŮLEŽITÉ:** Ze SIM karty musíte před použitím odstranit PIN kód.

4G Kids Watch jsou kompatibilní s nano-SIM kartami většiny mobilních operátorů v Evropské unii. Aby hodinky řádně fungovaly doporučujeme se minimální datový limit 500MB za měsíc.

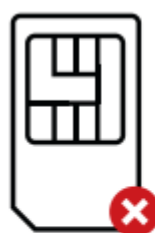

Mini  
SIM



Micro  
SIM



Nano  
SIM

## Instalujte SIM kartu

(1) zlaté kontakty vaší nano SIM karty by měly směřovat nahoru, když ji umísťujete do držáku na SIM karty.

(2) Ujistěte se, že držák směřuje nahoru, takže vaše karta nevypadne.

(3) Plynule zasuňte držák plně do slotu.

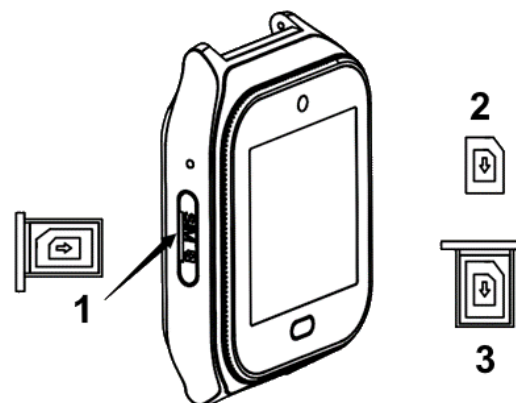

|   |             |   |          |   |           |
|---|-------------|---|----------|---|-----------|
| 1 | Slot na SIM | 2 | Nano SIM | 3 | Držák SIM |
|---|-------------|---|----------|---|-----------|

## Funkce tlačítek

### Tlačítko SOS

(1) Zmáčknete a držete po dobu 5 vteřin abyste spustili SOS

### Tlačítko zapnuto/ zpět

(1) Zmáčknete a držete po 4 vteřiny pro zapnutí nebo vypnutí.

**Poznámka:** Vyp. je možné pouze pokud není vložena nebo rozpoznána SIM karta. V opačném případě se hodinky restartují.

(2) krátce stisknete pro návrat.

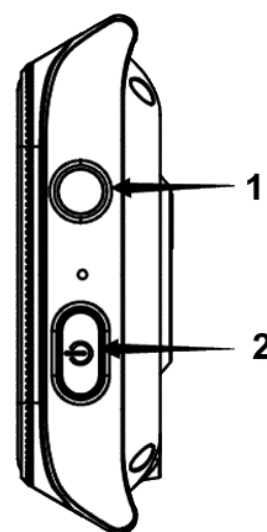

|   |              |   |                        |
|---|--------------|---|------------------------|
| 1 | Tlačítko SOS | 2 | Tlačítko zapnuto/ zpět |
|---|--------------|---|------------------------|

## Nabíjení

Toto zařízení obsahuje dobíjecí baterii. Před prvním použitím je nutné ji plně nabít. **POZNÁMKA:** Baterii zařízení nabijte každé 2-3 měsíce, i když jej nepoužíváte!

(1) Používejte pouze Technaxxem autorizovaný magnetický nabíjecí kabel.

(2) Připojte magnetickou nabíječku jako na obrázku vpravo.

(3) Hodinky nabíjejte déle než 15 minut před úplným vypnutím před použitím. Prosím použijte výstupní napětí 5V a proud nad 500mA.

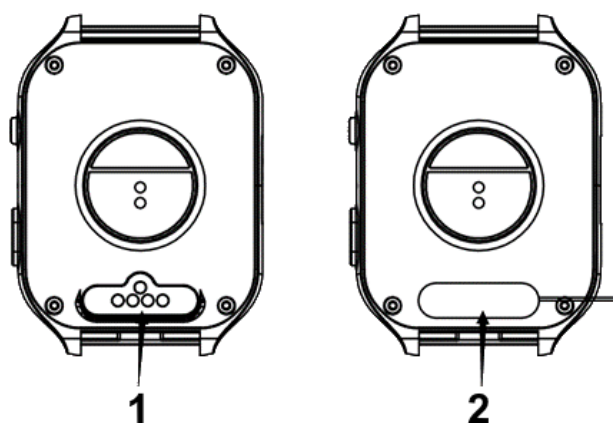

|   |               |   |                        |
|---|---------------|---|------------------------|
| 1 | Nabíjecí port | 2 | Zapojte nabíjecí kabel |
|---|---------------|---|------------------------|

## Stáhněte si aplikaci 4G LocaFind

Aplikace 4G LocaFind je dostupná na app storech Apple a Google. Aplikaci hledejte jako „4G LocaFind“.

### Aktivační procedura

- (1) Ujistěte se, že SIM je aktivována s dostatečným hlasovým a datovým limitem.
- (2) Pokud je to nutné, hodinky nabijte.
- (3) Otevřete aplikaci 4G LocaFind a pokud ji používáte poprvé, tak se registrujte.
- (4) Běžte na „Me“, zmáčkněte ikonu robota a přidejte své mobilní telefonní číslo.
- (5) Naskenujte QR kód hodinek s aplikací. Naleznete jej na:  
→ Settings (Nastavení)(poťukejte 3krát pro otevření) → Tracker ID (ID sledovatele)
- (6) Vyberte váš vztah k dítěti.
- (7) Vyplňte profilové informace Vašeho dítěte a také telefonní číslo hodinek (mobilní telefonní číslo sledovatele)
- (8) Jakmile jsou úspěšně připojeny, zabere ještě pár minut jejich úplná synchronizace s aplikací.

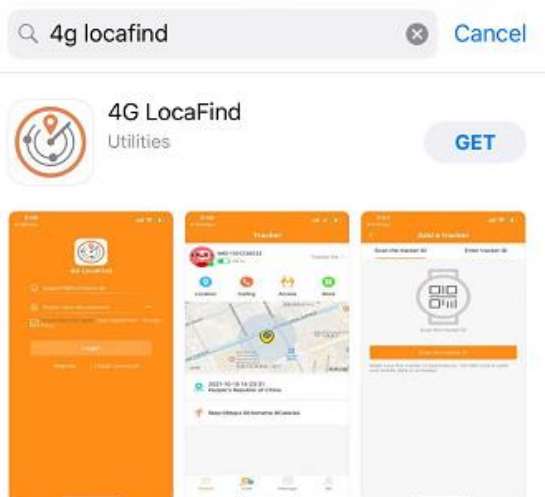

**POZNÁMKA:** Výkon služby může záviset na mobilním pokrytí dané sítě.

### Péče a údržba

Přístroj čistěte pouze suchým nebo nepatrně navlhčeným hadříkem bez žmolků.

K čištění přístroje nepoužívejte pískové čisticí prostředky.

Protože je toto zařízení elektronickým výrobkem, vyvarujte se abyste předešli jeho poškození následujících aktivit:

- Použití zařízení při extrémně vysokých nebo nízkých teplotách.
- Skladování nebo použití ve vlhkém prostředí.
- Použití v dešti nebo ve vodě.

## Menu dětských hodinek 4G

Stručně jsou vysvětleny funkce a nastavení hodin. Dotykový displej (1) slouží především k navigaci v menu. Chcete-li ukončit funkci nebo nastavení nebo se vrátit k předchozímu nastavení, stiskněte buď dotykové tlačítko (3) nebo tlačítko napájení/návratu (5).

Chcete-li vidět sílu signálu mobilní sítě a aktuální úroveň nabití baterie hodinek, přetáhněte/přejděte prstem dolů po obrazovce z horní části displeje. Zde také získáte rychlý přístup k hlasitosti, nastavení, jasů displeje, fitnessovému a čisticímu nástroji.

### Chat



Tohle je skupinový chat. Používat je může každý, kdo má k hodinkám přístup přes aplikaci 4G LocaFind.

V chatu lze posílat hlasové zprávy a fotografie. Stisknutím a podržením mikrofonu na displeji lze vytvářet hlasové zprávy dlouhé až 15s. Stisknutím ikony vpravo dole se zobrazí pořízené fotografie. Vyberte fotografii, kterou chcete odeslat. Pokud nebyly fotoaparátem pořízeny žádné fotografie, nezobrazí se zde žádné fotografie.

### Kontakty



Zobrazuje kontakty, které byly zadány prostřednictvím aplikace 4G LocaFind v části Telefonní seznam. Po prvním spuštění zde ještě nejsou uloženy žádné kontakty. Proto zde uvidíte text „Přidat kontakty přes telefonní seznam v aplikaci“.

Uložené kontakty jsou volány přes mobilní síť jako hlasové volání a vznikají případné náklady v závislosti na zvolených tarifních možnostech SIM karty vložené do hodinek.

### Videohovory



Zobrazuje lidi, kteří mají přístup k hodinkám prostřednictvím aplikace 4G LocaFind, a také přátele, kteří také mají hodinky a byli připojeni.

Všechny zde uvedené osoby lze kontaktovat prostřednictvím videohovoru. Chcete-li zahájit videohovor, jednoduše stiskněte jméno požadovaného partnera pro volání.



Pro videohovory je vyžadován datový tarif (doporučeno: 300–500 MB).

## Video



Pomocí funkce Video můžete nahrávat malá, jednoduchá videa. Ty jsou uloženy na hodinkách.

**Info:** Videa však lze přehrávat pouze na hodinkách. Není možné je exportovat.

## Fotoaparát



S funkcí Fotoaparát pořizujte fotografie s filtry nebo bez nich. Změňte filtry stisknutím kláves se šipkami na displeji. Fotografovat můžete stisknutím spouště vlevo dole. K pořízeným fotografiím se dostanete stisknutím ikony vpravo dole.

## Fotky



V části Fotky najdete všechny pořízené fotografie a také videa. Procházejte přehledem, aby se Vám zobrazily fotografie/video. Stisknutím fotografie se zvětší. Na pravém horním okraji se zobrazí odpadkový koš, pomocí kterého můžete fotografii/video smazat.

V přehledu můžete vybrat fotografie/video stisknutím Vybrat. Vybrané fotografie/video mají zelené zaškrtnutí. Stisknutím koše v pravém horním rohu se smažou všechny vybrané fotografie/video.

## Fitness



Zde jsou zobrazeny probrané kroky. Po prvním spuštění se zde zatím žádné kroky nezobrazují. Proto zde uvidíte text „Otevřete kroky v aplikaci“. Chcete-li funkci aktivovat, otevřete aplikaci 4G LocaFind, v části Více vyberte nastavení počítadla kroků a aktivujte je.

## Setting



Chcete-li otevřít nastavení, stiskněte displej 3krát za sebou. Nyní najdete následující nastavení:

Všeobecné, Zvuk, Displej, Vytáčení, Menu, Tracker ID, Síť a O přístroji.

## Všeobecné

- Zde můžete ručně "*Nastavit datum a čas*". To je však nutné pouze ve výjimečných případech. Aktuální datum a čas jsou synchronizovány prostřednictvím stávajícího internetového připojení.
- Pokud chcete změnit „Jazyk“, je to možné zde. Vyberte si mezi jazyky: Čestina, Dansk, Deutsch, English, Espanol, Francais, Italiano, Nederlands, Norsk bokmal, Polski, Portugues, Suomi, Svenska, Русский and Українська.
- Nastavení „*Povolit externí hovory*“ vám umožňuje určit, zda mohou být na hodinkách přijímány telefonní hovory, které nemáte uložené v telefonním seznamu v aplikaci 4G LocaFind. Ve výchozím nastavení je tady nastaveno Ne. To znamená, že není možné do hodinek zavolat, pokud v hodinkách není uloženo telefonní číslo.
- Restartujte hodinky nebo resetujte hodinky pomocí nastavení „*Restartovat a resetovat*“.

## Zvuk

- Přizpůsobte si „*Vyzváněcí tón*“ pro hlasové hovory a videohovory podle svých preferencí.
- Upravte „*Hlasitost*“ pro hovory, média a vyzváněcí tón.
- Upravte si typ upozornění, vyzváněním a vibrováním, pouze vyzváněním nebo pouze vibrováním, v části „*Vyzvánění, vibrace*“.

## Displej

- V části „*Upravit jas*“ změňte intenzitu osvětlení displeje.
- V části „*Automaticky vypnout obrazovku*“ vyberte interval 15 s, 30 s nebo 1 minutu, po kterém se displej automaticky vypne, když se nepoužívá.
- Aktivujte „*Zámek displeje*“ a uložte 4místný kód, který můžete k odemknutí hodin použít pouze vy. **Tip:** Nezapomeňte si ho!

## Ciferník

- V části „*Nahradit ciferník*“ můžete vybrat jeden z předinstalovaných ciferníků pro zobrazení času.
- Pořízené fotografie můžete zobrazit jako ciferník pomocí „*Vlastní ciferník*“.

## Menu

- Vyberte si mezi Standardní, Otočit nebo Oddálit a upravte „*Efekt přejetí*“ podle svých potřeb. Efekt přejetí nastává při přejetí a tedy přepínání mezi funkcemi (ikonami).
- V „*Režimu menu*“ měníte počet zobrazených funkcí (ikon) na stránku. Funkce (ikony) můžete zobrazit v nabídce Čtyři ikony, Jedina ikona nebo Devět ikon na stránku.
- Přes „*Zaměnit motiv*“ můžete upravit pozadí v menu. Chcete-li to provést, vyberte jedno z předinstalovaných pozadí.

## Tracker ID

- K propojení hodinek s aplikací 4G LocaFind potřebujete „*Tracker ID*“. Naskenujte QR kód pomocí aplikace 4G LocaFind. QR kód obsahuje pouze Tracker ID. Tracker ID se používá k registraci hodinek na serveru.
- Naskenujte QR kód v části „*Stáhnout aplikaci*“ a stáhněte si aplikaci 4G LocaFind z příslušného obchodu s aplikacemi (Android/iOS).

## Síť

- Připojte hodinky ke známým "WLAN" routerům, abyste ušetřili energii a zlepšili polohu.
- „*APN*“ se automaticky vybírá vloženou SIM kartou. Pokud přetrvávají problémy s mobilním příjmem, můžete zde upravit APN vašeho poskytovatele.
- Pokud je to nutné v zahraničí, zde zapněte nebo vypněte „*Datový roaming*“.
- „*Mobilní data*“ by měla být vždy zapnutá, protože přes ni jsou přenášena všechna data. Bez mobilních dat není možná žádná komunikace mezi aplikací hodinek serveru.

## O přístroji

- „*Nástroj na čištění*“ lze použít k vymazání dočasné paměti i mezipaměti hodin. Pokud se vám hodinky zdají pomalejší než obvykle nebo se zasekávají při používání, spusťte tyto funkce. V důsledku toho nebudou smazány žádné fotografie/video.
- Hodinky mají nerozšiřitelnou vnitřní „*paměť*“. Zde můžete zkontrolovat, jak a čemu je přidělena.

- V části „Aktualizace systému“ můžete vidět aktuálně nainstalovanou verzi firmwaru. Pokud je nutná aktualizace systému, provedte ji zde.
- Zobrazený QR kód obsahuje IMEI přístroje. To je také zobrazeno v plném rozsahu níže.
- Zde najdete „MAC adresu“ hodin, kterou lze vidět v sítích WLAN nebo je nezbytná pro nastavení routeru.

## Nástroje



Pod nástroji najdete funkce přátel, připomenutí pohybu, kalkulačku, stopky a časovač.

### Přátelé

To add friends, at least one other 4G Kids-Watch from Technaxx is required. A maximum of 4 friends can be added. The prerequisite for this is an inserted SIM card with a booked data tariff. To add, both watches must be at a maximum distance of 20cm from each other. Shake both watches at the same time. The vibration indicates that the friend search has started. The search is successful when the tracker ID is displayed and the icon in the watch has changed from black and white to colorful. The friends can now exchange voice messages or video calls with each other.

Chcete-li přidat přátele, jsou vyžadovány alespoň jedny další 4G dětské hodinky od Technaxx. Lze přidat maximálně 4 přátele. Předpokladem je vložená SIM karta s rezervovaným datovým tarifem. Pro dodávání, obě hodinky musí být od sebe vzdáleny maximálně 20 cm. Zatřeste oběma hodinkami současně. Vibrace signalizují, že hledání přátel začalo. Vyhledávání je úspěšné, když se zobrazí ID trackeru a ikona v hodinkách se změní z černobílé na barevnou. Přátelé si nyní mohou vyměňovat hlasové zprávy nebo videohovory mezi sebou.

### Připomenutí cvičení

Nastavte si připomenutí cvičení. Bude vám připomínat, abyste se pravidelně hýbali.

### Kalkulačka

Jednoduchá kalkulačka se 4 základními aritmetickými operacemi.

### Stopky

Jednoduché stopky se zobrazením sekund, minut a hodin.

**Info:** Stopky musí zůstat otevřené a nemohou dále běžet na pozadí. Pokud se vrátíte zpět stisknutím dotykového tlačítka (3) nebo tlačítka napájení/návratu (5), stopky se vynulují. Když stopky běží, displej se automaticky nevypíná.

### Časovač

Časovač se nastavuje přejetím přes hodiny, minuty a sekundy. Začněte stisknutím tlačítka Start.

**Info:** Časovač běží na pozadí i při vypnutém displeji.

### **Teplota**



Změřte tělesnou teplotu a teplotu pokožky.

- Měření tělesné teploty lze spustit pouze po přiložení hodinek na zápěstí. Pokud hodinky nenosíte na zápěstí, zobrazí se na displeji výzva „Dejte si hodinky“. Pokud na displeji uvidíte „Noste tracker 5 minut“, můžete zahájit měření. Čím déle se hodinky nosí na zápěstí, tím je teplota přesnější, protože senzor se musí nejprve přizpůsobit teplotě pokožky.
- Měření teploty pokožky lze spustit kdykoli.
- Historie zobrazuje poslední naměřené tělesné teploty.

**Info:** Zobrazená tělesná teplota je hodnota vypočítaná z teploty pokožky a slouží pouze jako referenční hodnota a může se lišit od skutečné hodnoty.

### **Životně důležité hodnoty**



Změřte krevní tlak, srdeční frekvenci (puls) a kyslík v krvi.

Měření lze spustit pouze v případě, že jsou hodinky připevněny na zápěstí. Pokud hodinky nejsou připevněny k zápěstí, zobrazí se v tlačítku na displeji výzva „Dejte si hodinky“. Jakmile je možné provést měření, tlačítko zobrazí „Spustit měření“. Stiskněte jej a počkejte na dokončení měření.

**Info:** Naměřené hodnoty slouží pouze jako referenční a mohou se lišit od skutečných hodnot.

# Aplikace 4G LocaFind

Stručně vysvětlení funkcí a nastavení aplikace.

## Tracker (domovská stránka)

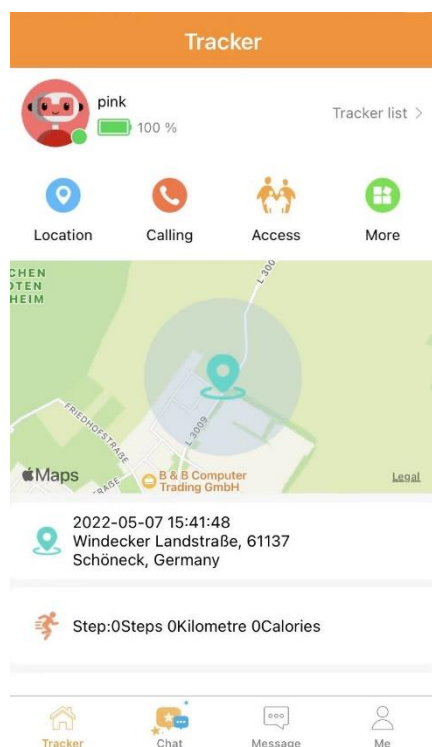

Domovská stránka zobrazuje informace o vybraném trackeru/hodinkách. Odtud je možné provádět nastavení hodinek a také provádět interakce s hodinkami.

Chat, umístění (bezpečnostní zóna, přehrávání), hovor (mobil) a v části Více – videohovor nebo hlasový hovor (Internet) a také fotoalbum. Dále si zde můžete aktivovat intervaly pro měření tepové frekvence, krevního tlaku, kyslíku v krvi a tělesné teploty. Pod Více je také možné aktivovat automatické sledování a krokoměr.

## Chat

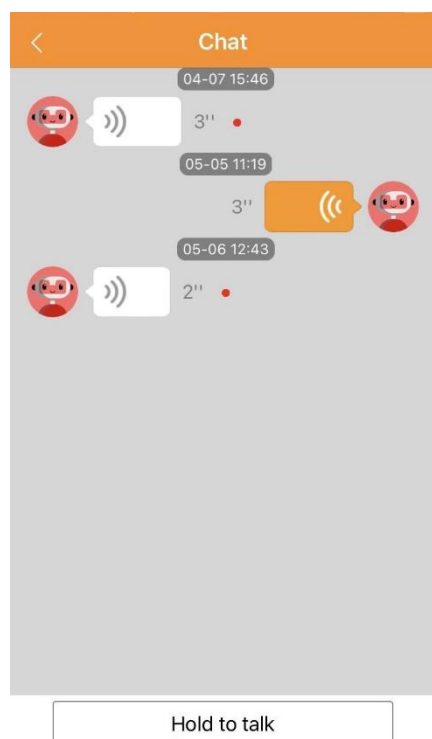

Funkce chatu je skupinový chat. Ke komunikaci používá pouze hlasové zprávy. Z hodinek je také možné posílat fotky do chatu. Všechny osoby, kterým byl udělen přístup k hodinkám, používají tento chat.

**Info:** Nejsou zde žádné individuální chaty.

Chcete-li odeslat hlasovou zprávu, stiskněte a během mluvení podržte tlačítko „Podržte pro mluvení“. Maximální délka je 10s. Hlasovou zprávu lze zrušit přejetím prstem nahoru během nahrávání.

# Zpráva

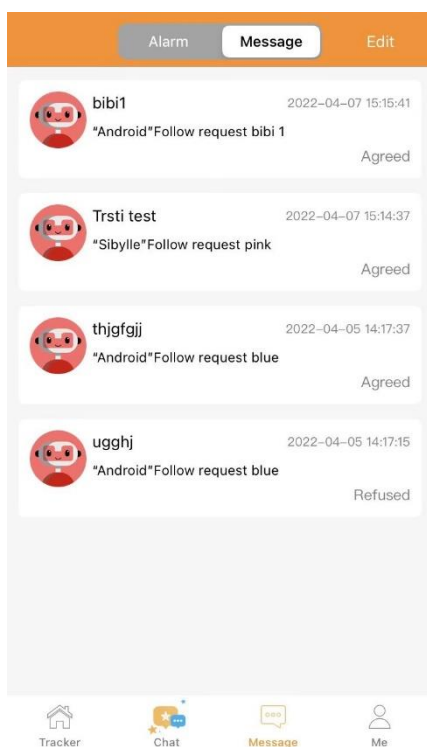
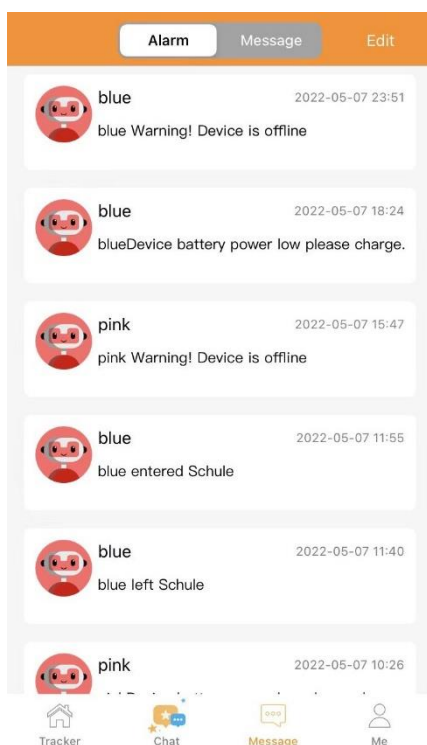

Položka Zpráva je rozdělena na Alarm a Zpráva.

- Alarm: V části Alarm najdete upozornění, která můžete také přijímat jako upozornění push.
  - Vstup/opuštění bezpečnostní zóny
  - Přístroj je třeba nabít, protože baterie je vybitá.
  - Přístroj je offline. Buď proto, že nemá příjem, nebo proto, že je vypnutý.
  - Životní funkce jsou abnormální. Při obdržení takového upozornění se doporučuje zkontrolovat hodnotu v přehledu a případně dítě kontaktovat.
- Zpráva: V části Zpráva se vám jako administratorovi zobrazují požadavky ostatních lidí na přístup k hodinám. Potvrďte požadavky, abyste dané osobě umožnili přístup k hodinám.  
**Info:** Ujistěte se, že odpovídající osoba by měla skutečně dostat přístup!



## Já (nastavení účtu)

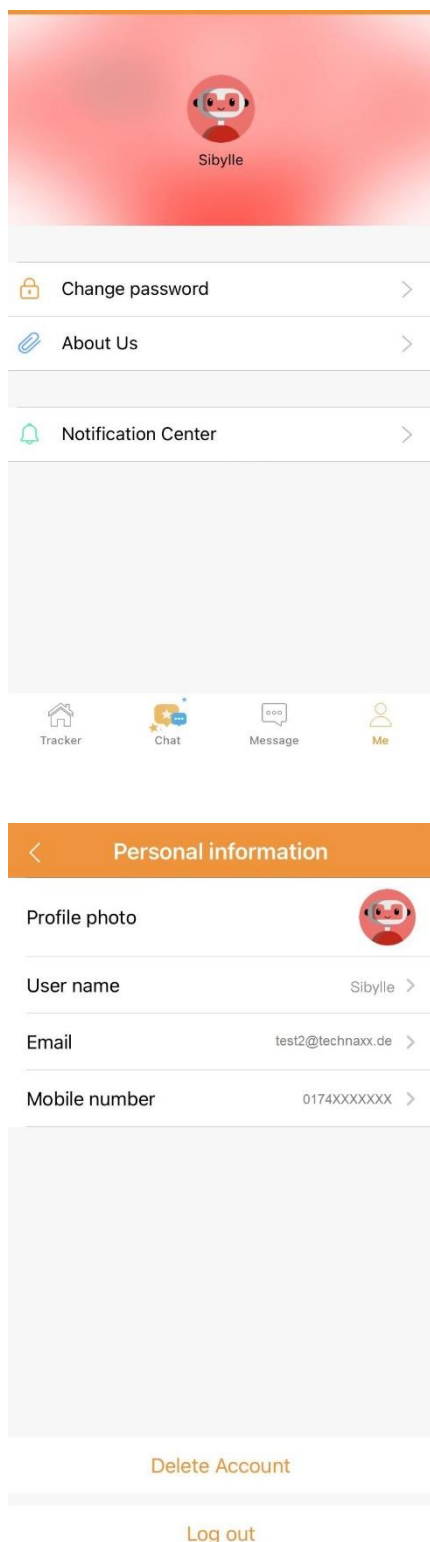

V části Já najdete údaje o svém účtu

- **Profil:** Klikněte na profilový obrázek (robota). Otevře se nová stránka.
  - **Profilový obrázek:** Změňte svůj profilový obrázek.
  - **Uživatelské jméno:** Zadejte uživatelské jméno. To se zobrazí na hodinách.
  - **E-mail:** Zobrazí e-mailovou adresu, se kterou jste se zaregistrovali.
  - **Číslo mobilního telefonu:** Zadejte číslo mobilního telefonu svého smartphonu.
  - **Smazat účet:** Váš účet bude po potvrzení nenávratně smazán.
  - **Odhlášení:** Aktuální účet bude po potvrzení odhlášen.
- **Změna hesla:** Chcete-li změnit heslo, zadejte své aktuální heslo pod starým heslem a poté přiřadte nové. Pro potvrzení je nutné nové heslo zopakovat ve třetím řádku.
- **O nás:** verze aplikace, adresa, podmínky použití a zásady ochrany osobních údajů.
- **Centrum zpráv:** Změna nastavení příchozích oznámení push.



## Informace o dítěti (Tracker)

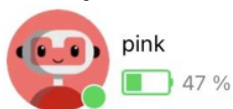
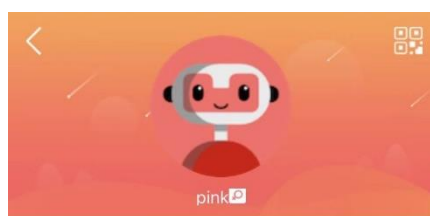

Zadání údajů trackeru / dítěte. Pro aktualizaci, změnu nebo přidání údajů klikněte na profilový obrázek (robota).

|                              |               |
|------------------------------|---------------|
| Name                         | pink >        |
| Mobile number of the tracker | 0174XXXXXXX > |
| Gender                       | Female >      |
| Height (cm)                  | 57 >          |
| Weight                       | 30.0 >        |
| Blood type                   | >             |
| Birthday                     | >             |
| Grade                        | >             |
| School                       | >             |
| Home address                 | >             |

- **Název:** Volně volitelný, měl by být specifikován pro rozlišení různých trackerů.
- **Mobilní číslo trackeru:** Zadejte mobilní číslo SIM karty vložené do hodinek. To je důležité, abyste mohli s hodinkami komunikovat prostřednictvím aplikace.

- Informace jako výška a hmotnost poskytují přesnější hodnoty kroků a životních funkcí.
- Zbývající informace nejsou obecně nutné. Může je však vidět každý, kdo má k hodinkám přístup.

**Info:** Pouze administrátor může měnit a upravovat informaci.

## Seznam trackerů

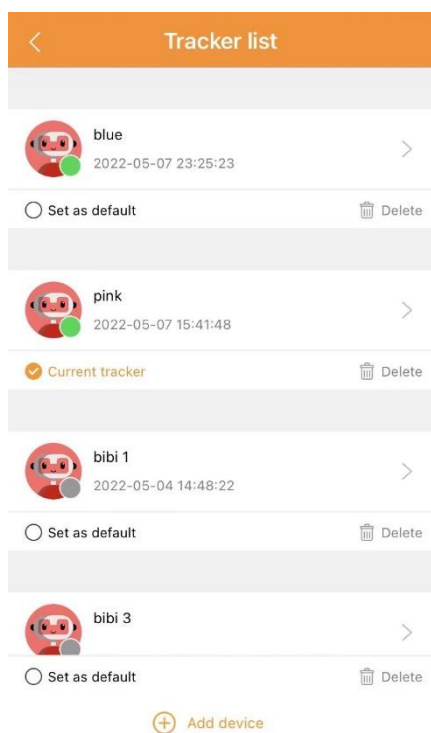

V seznamu trackerů najdete všechny trackery / hodinky, které jste přidali do svého 4G LocaFind účtu. Přehled:

- Zobrazí se online/offline stav hodinek. Zelená = Online; Šedá = offline
- Nastavit výchozí / aktuální tracker: Ukazuje, které hodiny jsou zobrazeny na domovské stránce. Stisknutím jména otevřete domovskou stránku hodin.
- Smazat: Pokud jste administrátorem, můžete zvolit „Smazat pouze sebe“. Poté bude role administrátora převedena na další osobu. Nebo můžete zvolit "Smazat všechny kontakty". Tímto smažete všechny lidi, kteří mají k hodinkám přístup.
- Přidat „+“: Přidejte další hodinky/trackery. Naskenováním QR kódu (Tracker ID). Poté postupujte podle pokynů v aplikaci.

## Poloha



Chcete-li ručně získat aktuální polohu hodin, klikněte na možnost Poloha. Poloha na mapě se automaticky aktualizuje.

**Info:** Polohu lze získat pouze v případě, že hodinky mají příjem přes mobilní data. To je nezbytné pro přenos polohy

## Call



Klepnutím na tlačítko Volat zahájíte hlasový hovor prostřednictvím mobilní sítě s hodinami.

**Info:** Hodinky potřebují k přijetí hovoru také příjem v mobilní síti. Pokud se hovor nezdaří, zkontrolujte, zda je telefonní číslo vašeho smartphonu uloženo v aplikaci 4G LocaFind v části Více / Telefonní seznam.

## Přístup



Spravujte lidi, kteří mají přístup k hodinkám. Pouze administrátor může mazat členy, měnit vztah nebo udělovat administrátorská práva jiné osobě.

**Info:** Administrátorem může být pouze jedna osoba!

## More

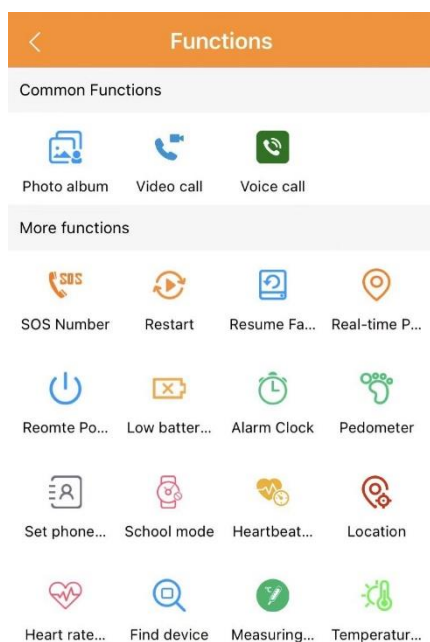

V části Více najdete „Obecné funkce“ a „Další funkce“. Stisknutím Vykonat se nastavení uloží a přenesse/synchronizuje do hodinek.

**Info:** Nastavení v části „Dodatečné funkce“ může provádět pouze administrator hodinek!

### Obecné funkce

- Fotoalbum: Zde najdete obrázky odeslané z hodinek do aplikace.
- Videohovor: Zde zahájíte videohovor s hodinkami. To se provádí přes internet.
- Hlasový hovor: Zde zahájíte hlasový hovor do hodinek. To se provádí přes internet.

### Další funkce

- Číslo na pohotovost (SOS): Uložte si až 3 telefonní čísla, která budou postupně volána po stisknutí tlačítka SOS na hodinkách.
- Restartovat: Restartujte hodinky na dálku.
- Tovární nastavení: Vzdáleně resetujte hodinky na tovární nastavení.
- Vyhledat: Ruční načtení aktuální polohy hodinek.
- Vypnout: Dálkové vypnutí hodinek.  
**Důležité:** Zapnutí hodinek pak lze provést pouze na samotných hodinkách a již ne na dálku!
- Upozornění na baterii: Aktivujte upozornění na baterii, abyste dostávali oznámení push, když je baterie téměř vybitá.

- **Budík:** Nastavte až 5 různých budíků pro vaše dítě.
- **Krokoměr:** Aktivujte krokoměr, aby hodinky počítaly kroky, které vaše dítě udělalo.
- **Telefonní seznam:** Otevřete možnost přidat telefonní čísla, která mohou volat na hodinky prostřednictvím mobilní sítě.  
**Info:** Telefonní čísla, která zde nejsou zadána, nemohou volat na hodiny, pokud je v hodinkách deaktivováno (Ne) „Povolit externí hovory“.
- **Školní režim:** V uloženém časovém intervalu nelze hodiny zpřístupnit. Během aktivovaného školního režimu je možný pouze přístup k času a SOS volání. Lze nastavit až 10 časových intervalů.  
**Info:** Funkce "Vyhledat tracker" během aktivovaného školního režimu pouze rozsvítí displej. Ale hovory způsobí, že hodinky zvoní, jen ne když jsou hodinky nastaveny na vibrace.
- **Srdeční frekvence:** Nastavte interval, ve kterém se automaticky měří srdeční frekvence, krevní tlak a kyslík v krvi. Interval musí být zadán v sekundách. Rozumné vstupy: 30 min = 1800 s; 15 min = 900 s nebo 10 min = 600 s. Měření se zobrazí pod Tracker (domovská stránka).
- **Poloha:** Aktivace/deaktivace automatického určování polohy. Pokud je povoleno automatické určování polohy, poloha se určuje každých 15 minut. Místo se zobrazí pod Tracker (domovská stránka) na mapě.
- **Srdce. Měření:** Proveďte ruční měření srdeční frekvence, krevního tlaku a kyslíku v krvi. Měření se zobrazí pod Tracker (domovská stránka).
- **Vyhledat tracker:** Hodinky začnou zvonit po kliknutí na tlačítko Spustit. Vyzvánění na hodinkách lze zastavit pouze stisknutím tlačítka, dotykového tlačítka (3) nebo tlačítka napájení/návratu (5) na hodinkách.
- **Měření teploty:** Proveďte ruční měření tělesné teploty. Měření se zobrazí pod Tracker (domovská stránka).
- **Tělesná teplota:** Nastavte interval, ve kterém se má automaticky měřit tělesná teplota. Interval musí být uveden v celých hodinách. Užitečné zadat: 1h. Měření se zobrazí pod Tracker (domovská stránka).

# Mapa

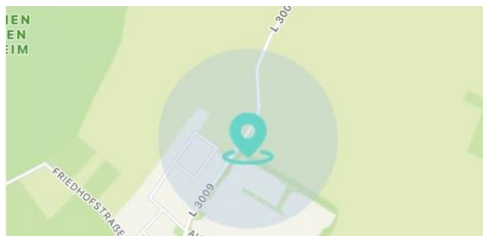
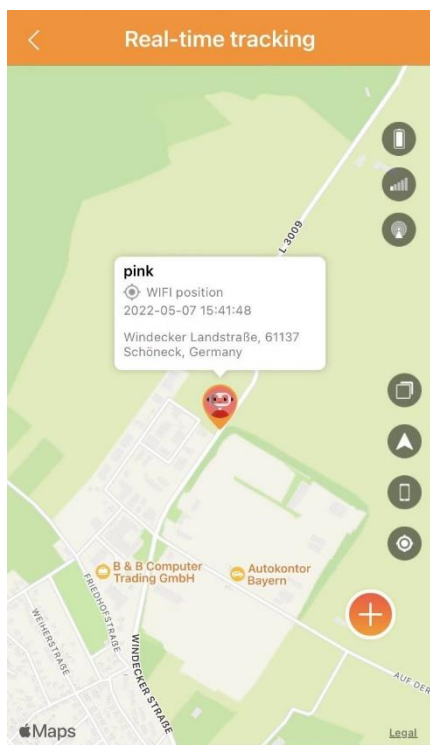

Na mapě se zobrazí poslední přenášená poloha. Stisknutím na mapě se otevře sledování v reálném čase. Symboly shora dolů na pravé straně obrázku mají následující význam:

- Úroveň baterie hodinek
- Síla mobilního signálu hodinek
- Síla signálu polohy hodinek
- Přepnout zobrazení mapy (zobrazení mapy; satelitní zobrazení)
- (Pouze iOS) Přepněte na zobrazení v Apple Maps / Google Maps
- (Pouze iOS) Zobrazit/skrýt polohu smartphonu
- Dotaz na zjišťování polohy ručně
  
- Pomocí "+" nastavte bezpečnostní zóny a také otevřete přehrávání.
- Vytvořte zóny bezpečí, například pro domov nebo školu. Pokud dítě vstoupí do uložené zóny bezpečí, obdržíte upozornění push.
- Při vytváření zóny bezpečí přiřadíte název a zvolíte, zda chcete být upozorněni při odchodu, vstupu nebo odchodu a vstupu. Stisknutím Vykonat bude zóna bezpečí uložena.

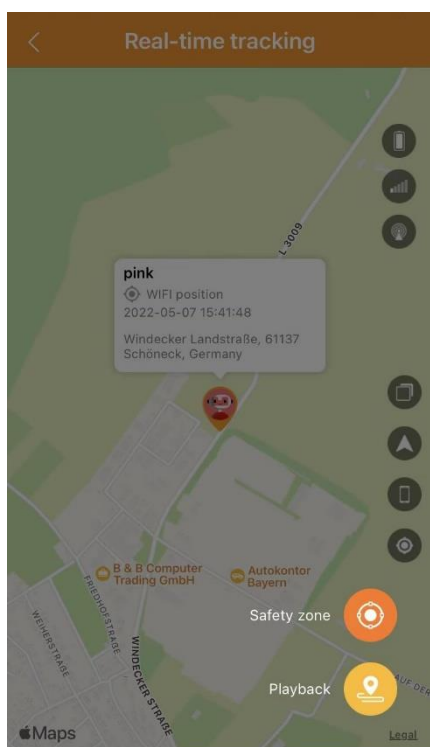

**Info:** Lze vytvořit až 3 zóny bezpečí.

**Tip:** Aktivujte automatické určování polohy.

- Přehrávání zobrazuje určená místa. Zobrazí se manuální i automatická umístění.

## Poloha



Kliknutím na Poloha se otevře mapa.

## Životně důležité hodnoty

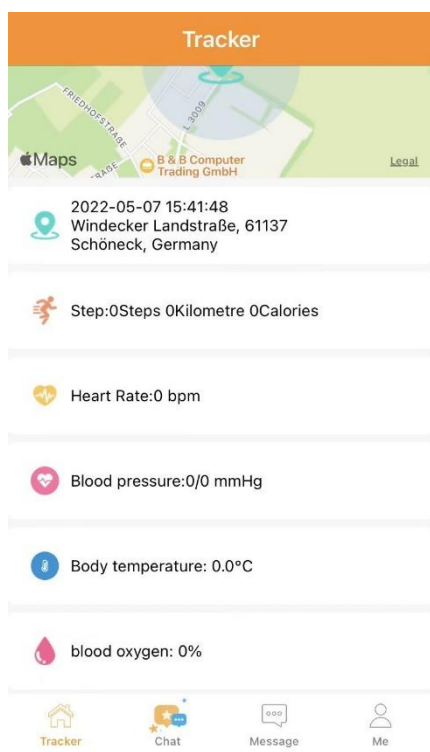

Na úvodní stránce hodinek (Tracker) vidíte přenášené hodinkami životně důležité hodnoty. Pokud tomu tak není, aktivujte příslušné funkce v části Více.

- Kroky = Krokoměr
- Srdeční frekvence ručně: Srdeční frekvence
- Srdeční frekvence automaticky: Srdce. Měření
- Měření krevního tlaku ručně: Srdeční frekvence
- Měření krevního tlaku automaticky. Měření
- Tělesná teplota ručně: Tělesná teplota
- Tělesná teplota automaticky: Měření teploty
- Krevní kyslík ručně: Srdeční frekvence
- Krevní kyslík automaticky. Měření

## Kroky (fitness)

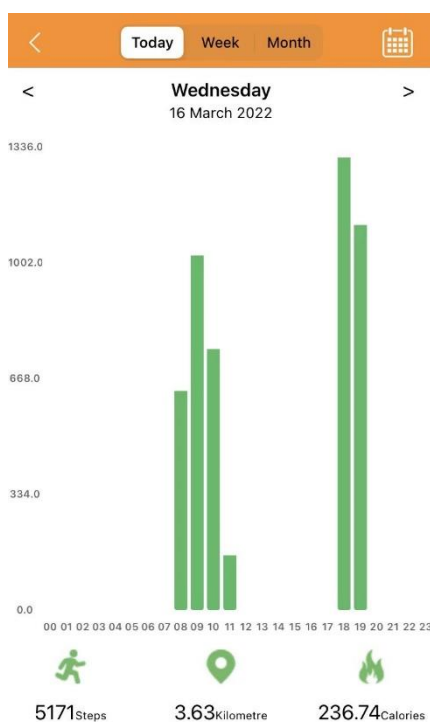

Kliknutím na Kroky na domovské stránce otevřete panelové zobrazení provedených kroků. Kromě toho se zobrazují ujeté kilometry a spálené kalorie.

**Důležité:** Kilometry a kalorie jsou pouze vypočítané hodnoty a mohou se lišit od skutečné hodnoty!

V diagramu lze zobrazit hodnoty za dnešek, týden nebo měsíc.

## Heart rate

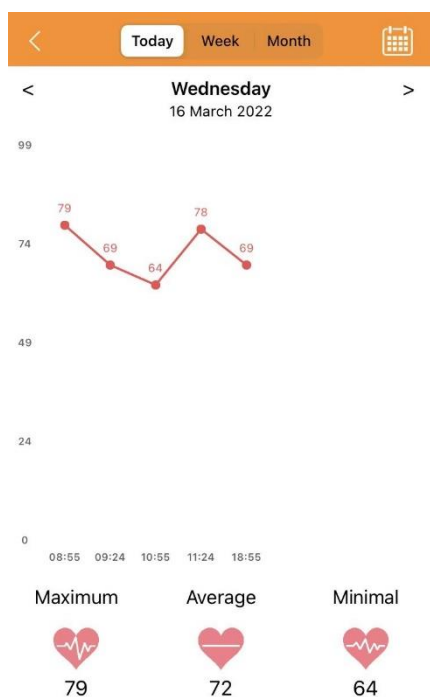

Kliknutím na položku Srdeční frekvence na domovské stránce otevřete zobrazení křivky naměřených hodnot srdeční frekvence. Kromě toho se zobrazuje maximální, průměrná a minimální tepová frekvence.

**Důležité:** Srdeční frekvence je pouze naměřená hodnota a může se lišit od skutečné hodnoty! Slouží pouze jako referenční hodnota.

Křivka může představovat hodnoty pro dnešek, týden nebo měsíc.

## Krevní tlak

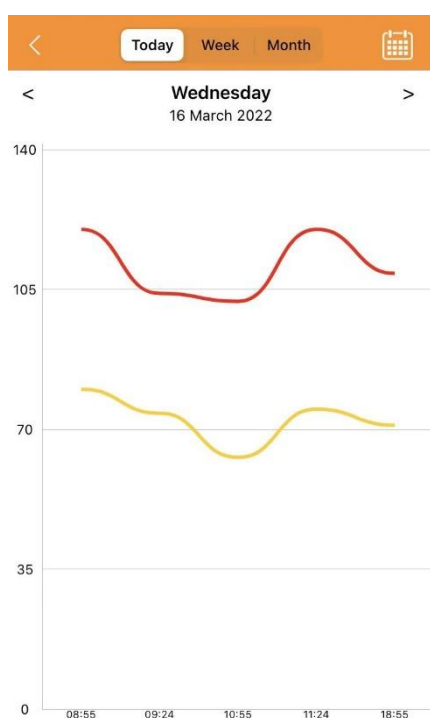

Kliknutím na Krevní tlak na úvodní stránce otevřete křivkový náhled na naměřené hodnoty krevního tlaku.

**Důležité:** Krevní tlak je pouze naměřená hodnota a může se lišit od skutečné hodnoty! Slouží pouze jako referenční hodnota.

Křivka může představovat hodnoty pro dnešek, týden nebo měsíc.



## Tělesná teplota

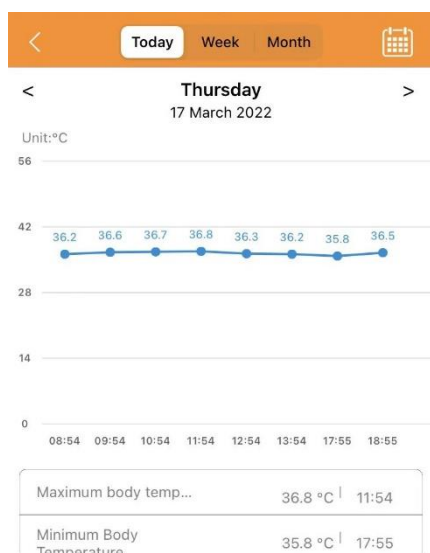

Kliknutím na Tělesnou teplotu na domovské stránce otevřete křivkový pohled na naměřené hodnoty tělesné teploty. Kromě toho se zobrazuje maximální a minimální tělesná teplota.

**Důležité:** Tělesná teplota je pouze naměřená hodnota a může se lišit od skutečné hodnoty! Slouží pouze jako referenční hodnota.

Křivka může zobrazovat hodnoty pro dnešek, týden nebo měsíc.

## Krevní kyslík

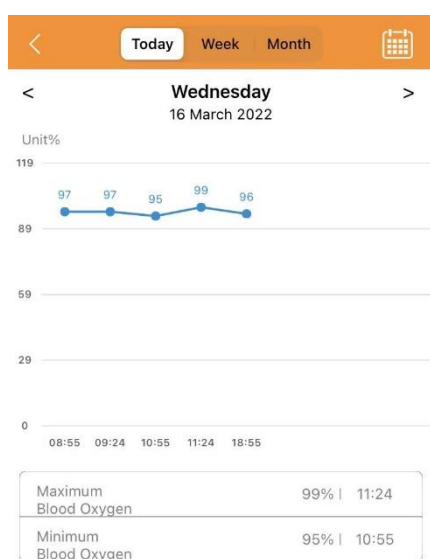

Kliknutím na Krevní kyslík na úvodní stránce otevřete křivkový pohled na naměřené hodnoty krevního kyslíku. Kromě toho je zobrazeno maximum a minimum kyslíku v krvi.

**Důležité:** Krevní kyslík je pouze naměřená hodnota a může se lišit od skutečné hodnoty! Slouží pouze jako referenční hodnota.

Křivka může představovat hodnoty pro dnešek, týden nebo měsíc.



## Prohlášení o shodě:



Produkt označený tímto symbolem se shoduje se všemi vztažitelnými veřejně platnými vyhláškami Evropského ekonomického prostoru.

„Prohlášení o shodě“ bylo vydáno Technaxxem Deutschland GmbH & Co KG v souladu s platnými směrniciemi a odpovídajícími standardy. Toto si můžete vyžádat na adrese [www.technaxx.de/](http://www.technaxx.de/) (na spodní liště „Declaration of Conformity“).

4G Kids watch souhlasí se standarty RF (rádiovou frekvencí) podle CE, která se měří v 0mm a 10mm vzdálenosti od těla.

| Frekvence            | Power (Napájení) |
|----------------------|------------------|
| GSM 3/5/8            | 32dBm(±2dBm)     |
| WCDMA 1/5/8          | 22dBm(±2dBm)     |
| LTE-FDD 1/3/5/7/8/20 | 22dBm(±2dBm)     |
| LTE-TDD 40           | 22dBm(±2dBm)     |
| 2.4 b/g/n            | 20dBm(±2dBm)     |
|                      |                  |
| Provozní teplota     | -10°C až 45°C    |
| Nejvyšší hodnota SAR | 1.99W/kg         |

## Podpora

Číslo servisního telefonu technické podpory: 01805 012643 (14 centů/min z pevné linky v Německu a 42 centů/min z mobilních sítí). Email zdarma: [support@technaxx.de](mailto:support@technaxx.de)

Podpora hotline je k dispozici od pondělí do pátku od 9:00 do 13:00 & od 14:00 do 17:00

## Péče a údržba

Přístroj čistěte pouze suchým nebo mírně navlhčeným hadříkem, který nepouští vlákna.

K čištění zařízení nepoužívejte abrazivní čisticí prostředky.

Vzhledem k tomu, že toto zařízení je elektronický výrobek, vyvarujte se následujících postupů, aby nedošlo k jeho poškození:

- Používání zařízení při extrémně vysokých nebo nízkých teplotách.
- Skladování nebo používání ve vlhkém prostředí.
- Používání v dešti nebo ve vodě.

## Likvidace



Likvidace balení. Balení zlikvidujte podle jeho druhu. Karton a lepenku do kontejneru s papírem. Fólii do recyklovatelných materiálů.



Zbavování se starého vybavení (Vztahuje se na Evropskou Unii a jiné evropské státy se zvláštním sběrem (sběrem recyklovatelných materiálů) Starého vybavení se nesmíte zbavovat ve směsném domácím odpadu! Každý spotřebitel je vázán zákonem k tomu, aby se zbavil starých zařízení, která již nemohou být využita odděleně od domácího dopadu např. na sběrném místě v jeho obci nebo oblasti. Toto zajišťuje řádnou recyklaci starých zařízení a vyhnutí se negativních následků na životní prostředí. Z těchto důvodů jsou elektrická zařízení označená symbolem ukázaným zde.



Baterie a dobíjecí baterie se nesmí vyhazovat s domácím odpadem! Jako spotřebitel, jste žádán zákonem, abyste vzal všechny baterie a dobíjecí baterie ať už obsahují škodlivé látky\* nebo ne, na sběrné místo ve vaší oblasti/městě nebo k maloobchodníkovi, aby bylo možno je zlikvidovat způsobem šetrným k životnímu prostředí. může být zajištěna pečlivá likvidace.

\* označeno: Cd = kadmium, Hg = rtuť, Pb = olovo. Vraťte Váš výrobek včetně baterie a jedině ve stavu vybití na Vaše sběrné místo!

Made in China

Distribuuje:

Technaxx Deutschland GmbH & Co. KG

Konrad-Zuse-Ring 16-18,  
61137 Schöneck, Německo

4G Kids-Watch