

# Technaxx® \* Uživatelská příručka

## Bezpečnostní kamera 7 "dotyková obrazovka

### TX-128

## Úvod

Tímto výrobcem Technaxx Deutschland GmbH & Co.KG prohlašuje, že tento výrobek, ke kterému se tyto návody k obsluze, splňuje požadavky základními normami uvedenými ve směrnici Rady **RED 2014/53/EU**. Prohlášení o shodě naleznete zde: [www.technaxx.de/](http://www.technaxx.de/) (v liště "Konformitätserklärung" dole). Před prvním použitím zařízení si pečlivě přečtěte návod k obsluze.

Číslo servisního telefonu technické podpory: 01805 012643 (14 centů/min z pevné linky v Německu a 42 centů/min z mobilních sítí). Email zdarma: **support@technaxx.de**

Při vrtání díry do zdi dbejte na to, abyste nepoškodili elektrické vedení, kabely anebo potrubí. Při použití dodaného montážního materiálu nepřebíráme žádnou zodpovědnost za odbornou instalaci. Přebíráte plnou zodpovědnost za vhodnost instalačního materiálu k použití pro danou zeď a za náležitou instalaci. Při práci ve vyšších výškách hrozí nebezpečí pádu! Proto používejte příslušná bezpečnostní opatření.

Uschovejte tento návod k obsluze pro budoucí použití nebo sdílení produktu opatrně. Udělat to samé s originálními doplňky pro tento produkt. V případě záruky, obraťte se na prodejce nebo obchod, kde jste tento výrobek zakoupili.

**Záruka 2 roky**

***Užijte si vašeho výrobku. Sdílejte své zkušenosti a názory na jednom z dobře známých internetových portálů.***

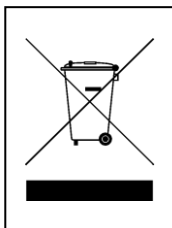

**Pokyny pro ochranu životního prostředí:** Obalové materiály jsou suroviny a lze je opět použít. Obaly oddělit podle jejich druhu a v zájmu ochrany životního prostředí zajistit jejich likvidaci podle předpisů. Vyřazené přístroje a baterie nepatří do domovního odpadu! Odborně se musejí zlikvidovat i staré přístroje a baterie! **Čištění:** Chraňte zařízení před znečištěním a kontaminací (použijte čistý hadřík). Nepoužívejte hrubé či drsné materiály, rozpouštědla, jiné agresivní čističe. Zařízení po vyčištění otřete. **Distributor:** Technaxx Deutschland GmbH & Co.KG, Kruppstr. 105, 60388 Frankfurt a.M., Německo

# Obsah

Úvod .....	1
1. Vlastnosti .....	3
2. Přehled výrobku.....	3
2.1 Monitor 7” dotykový .....	4
2.2 Venkovní kamera (TX-145).....	5
3. Rychlý návod k obsluze .....	6
3.1 Startovní balíček TX-128 sada.....	6
3.2 jak připojit TX-128 sadu s aplikací Security Premium.....	7
3.3 Použití jako přídatná kamera pro TX-128 sada .....	8
4. Jak ovládat monitor.....	9
4.1 První kroky.....	9
4.2 Hlavní nabídka.....	10
5. Jak začít (Přihlášení/Registrace) .....	16
5.1 Místní režim & uživatelský režim.....	16
5.2 Registrace .....	16
5.3 Zapomenuté heslo .....	17
6. Jak přidat zařízení .....	18
6.1 Přidat zařízení (snadné).....	18
6.2 Přidat zařízení pomocí ID zařízení (cloud ID) .....	19
6.3 Přidání zařízení na stejné síti.....	20
6.4 Přidání IP/DDNS.....	21
7. Používání aplikace.....	23
7.1 My device/Moje zařízení .....	23
7.1.1 Živý přenos .....	23
7.1.2 Přehrávání .....	27
7.2 Moje centrum (osobní oblast) .....	28
8. Jak používat PC software pro Windows (a MAC).....	30
8.1 Instalace .....	30
8.2 Přihlásit a přidat zařízení .....	31
8.3 Otevřít živý přenos.....	32
8.4 Přehrát záznamy.....	33
9. Často kladené otázky .....	34
10. Důležité doplňující informace .....	35
10.1 Rozšíření bezdrátového pokrytí .....	35
10.2 Umístěte anténu správně.....	35
11. Technické údaje.....	37

## 1. Vlastnosti

- 7" dotyková obrazovka (1024x600 pixel)
- 4 živé náhledy kanálu, 1 kanálové přehrávání (současně)
- Připojte maximálně 4 kamery se 7 "monitorem (jedna kamera je součástí sady)
- Úhel sledování kamery 90 ° horizontálně a 55 ° vertikálně
- FullHD video řešení 1920 x 1080 s max. 15fps
- Vynikající barevný snímač 1/2,9" CMOS (2MP)
- Detekce pohybu až ~8m (PIR 120°)
- 3 IČ LED s dosahem až ~15m pro optimální noční vidění
- Bezplatná aplikace „Security Premium“ pro přístup z kterékoli části světa [dostupné na Google Play a APP Store]
- Kamera odolnost proti vodě a prachu IP66
- Funkce oznámení (typu push) na váš smartphone
- Vestavěný reproduktor & mikrofon pro 2směrnou komunikaci
- Podporuje MicroSD(HC/XC) karet s kapacitou až 128GB
- H.264/H.264 videokodek (pro úsporná nahrávání ve vysoké kvalitě)
- Podporuje 2.4GHz bezdrátové sítě (WiFi / IEEE 802.11/b/g/n) až 30 m

## 2. Přehled výrobku

### **Infračervená LED:**

Přístroj automaticky aktivuje infračervené světlo, jakmile převládá nízké osvětlení.

### **Slot pro MicroSD kartu:**

Podporuje MicroSD kartu jako místní úložiště (max. 128GB). Pro zajištění normální funkce MicroSD karty se před jejím vložením ujistěte, že je naformátována na souborový systém FAT32 a že je na ní alespoň 256MB volného místa. Pokud používáte 64-128GB MicroSD kartu. Naformátujte kartu microSD prostřednictvím nabídky monitoru. Aby monitor fungoval správně, musí v paměti zařízení zobrazovat následující stav: Formát:

### **Spínač baterie**

Po odpojení napájecího adaptéru vypněte vypínač a vypněte zařízení. Přepněte přepínač do polohy ON (ZAP) a monitor bude při odpojení napájecího adaptéru používat baterii.

## 2.1 Monitor 7" dotykový

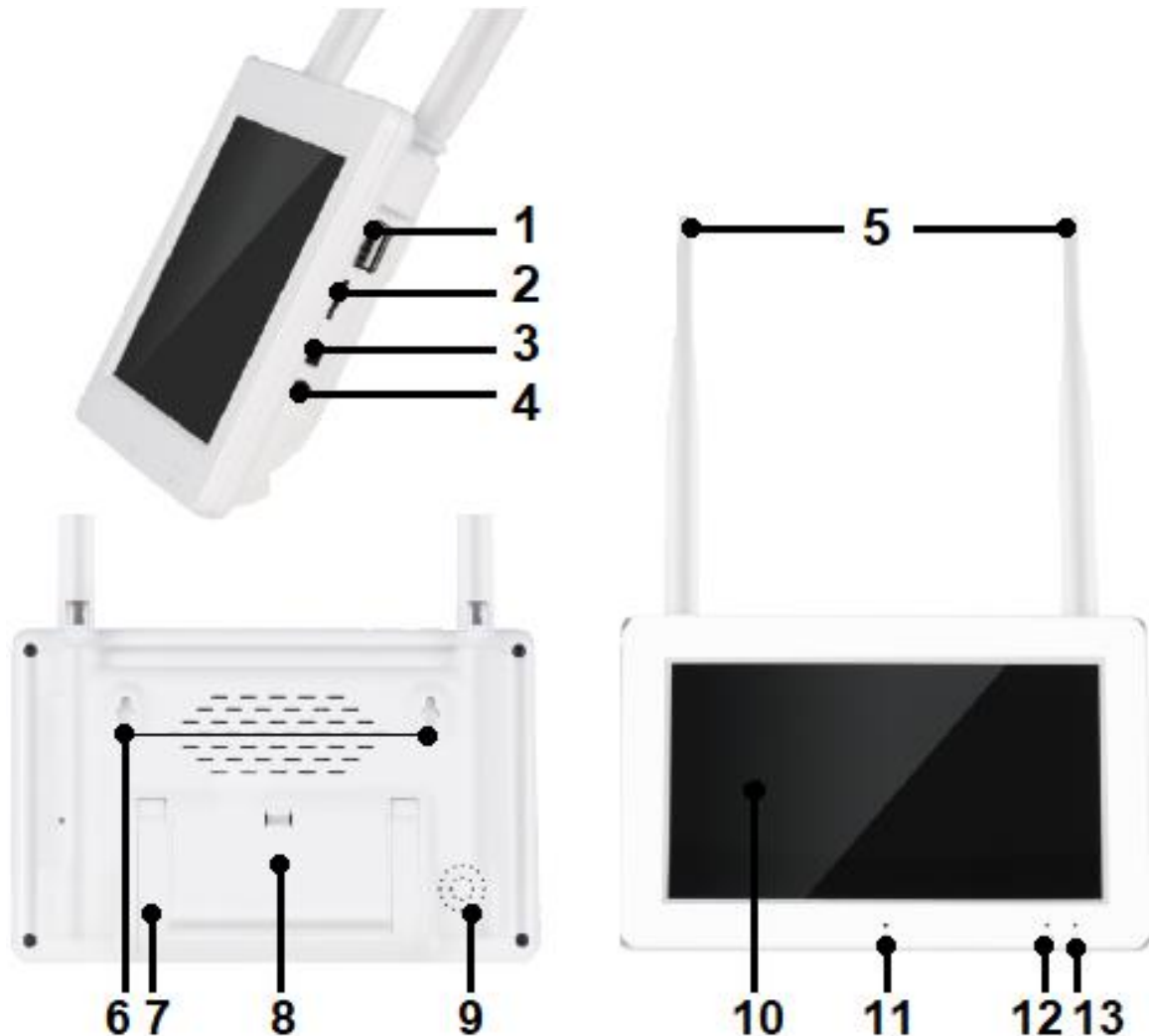

<b>1</b>	Port USB 2.0 (zálohování, upgrade, myš, klávesnice)
<b>2</b>	Slot pro MicroSD kartu (max. 128GB)
<b>3</b>	Spínač baterie (zapnutí/vypnutí baterie)
<b>4</b>	Příkon (DC5V/2,5A)
<b>5</b>	Anténa (bezdrátový přenos signálu)
<b>6</b>	nástěnný držák
<b>7</b>	Stojan (skládací)
<b>8</b>	Prostor pro baterie (2ks typ baterie 18650)
<b>9</b>	Reproduktor (výstupy audio)
<b>10</b>	7 "dotyková obrazovka (procházejte nabídkou zařízení)
<b>11</b>	Mikrofon (hlasový interkom)
<b>12</b>	Indikátor nabíjení (zelený)
<b>13</b>	Indikátor nahrávání (modrý)

## 2.2 Venkovní kamera (TX-145)



<b>1</b>	Anténa	<b>7</b>	Snímač PIR
<b>2</b>	Kovový kryt (IP66)	<b>8</b>	Spínač proti vandalům
<b>3</b>	IČ LED	<b>9</b>	Zabudované reproduktory
<b>4</b>	Objektiv		Slot pro kartu microSD (HC / XC) (pod krytem)
<b>5</b>	Světelný senzor	<b>10</b>	Nastavení Držák / podstavec
<b>6</b>	Mikrofon	<b>11</b>	Montážní otvory
<b>Kabelové připojení:</b>			
	DC napájecí vstup (12V/1A)		Tlačítko Reset (pod krytem)
	Připojení LAN		

## 3. Rychlý návod k obsluze

### 3.1 Startovní balíček TX-128 sada

→ Otevřete přihrádku na baterie a vložte nabíjecí baterie (2x typ 18650). Zavřete schránku pro baterie.

→ Vložte kartu microSD (max. 128GB) do slotu pro kartu microSD na pravé straně monitoru. (Nezbytné pro nahrávky; naformátujte kartu MicroSD po prvním spuštění)

→ Připojte monitor (5V/2,5A) a fotoaparát (12V/1A) s napájecím adaptérem do zásuvky. Obě zařízení se spouští automaticky.

→ Vyberte jazyk navigací pomocí horní a dolní šipky na monitoru. Klikněte na Done.

→ Kamera, která je součástí sady, je z výroby spárována s monitorem.

**Poznámka:** Každá další kamera, kterou potřebujete spárovat jednou.

→ Jedním stisknutím kdekoli na dotykové obrazovce zobrazíte lištu nabídek dole.

→ Výběrem symbolu domu otevřete hlavní nabídku

→ Zvolte Nastavení systému a nastavte bezdrátové připojení k internetu.

→ Klikněte na Bezdrátový internet a povolte jej.

→ Poté zvolte Seznam hotspotů, počkejte několik sekund, dokud se nezobrazí název routeru WiFi. Můžete procházet stránkami kliknutím na šipky vlevo a vpravo.

**Poznámka:** TX-128 podporuje pouze 2.4GHz WiFi.

→ Klikněte na název routeru Wifi. Automaticky se objeví nové rozhraní. Zadejte klíč sítě WiFi. Po dokončení klikněte na Enter a poté na connect (připojit). (Symbol WiFi nahoře by se měl změnit z červeného X na žlutý vykřičník na normální symbol WiFi).

→ Monitor je nyní připojen k routeru WiFi.

→ Další krok. Z hlavní nabídky vyberte Nastavení záznamu.

→ Vyberte správu úložiště a klikněte na formát. Všechna uložená data na kartě MicroSD jsou vymazána. Určitě to udělejte.

Nyní byste měli být připraveni k použití.

### 3.2 jak připojit TX-128 sadu s aplikací Security Premium

→ Chcete-li stáhnout aplikaci Security Premium z Appstore nebo Playstore, vyhledejte „Technaxx Security Premium“ nebo naskenujte přiložený QR kód.  
[iOS 9.0 nebo vyšší; Android 7.0 nebo vyšší (06-2020)]

		
<b>Ikona aplikace</b>	<b>iOS</b>	<b>Android</b>

- Spustíte aplikaci Security Premium na vašem zařízení.
  - Nastavte, v jakém uživatelském režimu budou data ukládána nebo obnovována. Pro testování aplikace můžete jednoduše stisknout Testování aplikace.
  - Po otevření a přihlášení se do aplikace stiskněte symbol + v horním pravém rohu a stiskněte Přidat zařízení
  - Vyberte typ kamery. Pro TX-128 je to **dotykový displej NVR**.
  - Aplikace nyní hledá zařízení ve vaší domácí síti.
  - Klepnutím na zobrazené číslo přidejte zařízení.
  - Aplikace vás možná požádá o změnu hesla. Doporučuje se to kvůli bezpečnosti.
  - Upravte název zařízení kliknutím na „Device1 (zařízení 1)“.
  - Až budete připraveni, stiskněte v pravém horním rohu.
- Sada TX-128 by nyní měla být v aplikaci zobrazena jako online.

**Poznámka:** U telefonů se systémem Android bude aplikace získávat informace o okolních Wi-Fi pro usnadnění konfigurace. Aplikace vás proto požádá o povolení příslušných oprávnění. Stiskněte „Allow (Povolit)“.

### 3.3 Použití jako přídavná kamera pro TX-128 sada

**Kompatibilní se sadou TX-128: TX-145 (venku); TX-146 (uvnitř)**

**Krok jedna:** Zapněte monitor a kameru. (Normálně při přidávání další kamery již používáte monitor, takže by měl být zapnutý.)

**Krok dva:** Resetujte kameru a přejděte do režimu párování.

→ Proto klikněte na tlačítko reset na konci kabelu. Skryté pod krytem.

→ Stiskněte tlačítko, dokud s vámi kamera nepromluví.

**Krok tři:** Na monitoru zadejte rozhraní kód a klikněte na párovací kód.

→ Přejděte do hlavní nabídky a vyberte nastavení párovací kód.

→ Na dalším rozhraní uvidíte maximum kamer a jejich stav.

→ Spusťte párování kliknutím na tlačítko párovací kód.

Tipy:

1) Kamera může provádět párování pouze ve stavu reset; kameru resetujte.

Upozornění: Pokud byla kamera již připojena k monitoru a odstranili jste ze seznamu připojení, můžete ji snadno znovu připojit pomocí „Match Code (párovací kód)“.

2) Pokud se kamera nespáruje s monitorem, opakujte akci kliknutím na „Match Code (párovací kód)“ Nebo resetujte kameru znovu.

3) Pokud potřebujete vyměnit novou kameru, kliknutím na „X“ na monitoru kanál smažte a poté klikněte na párovací kód.

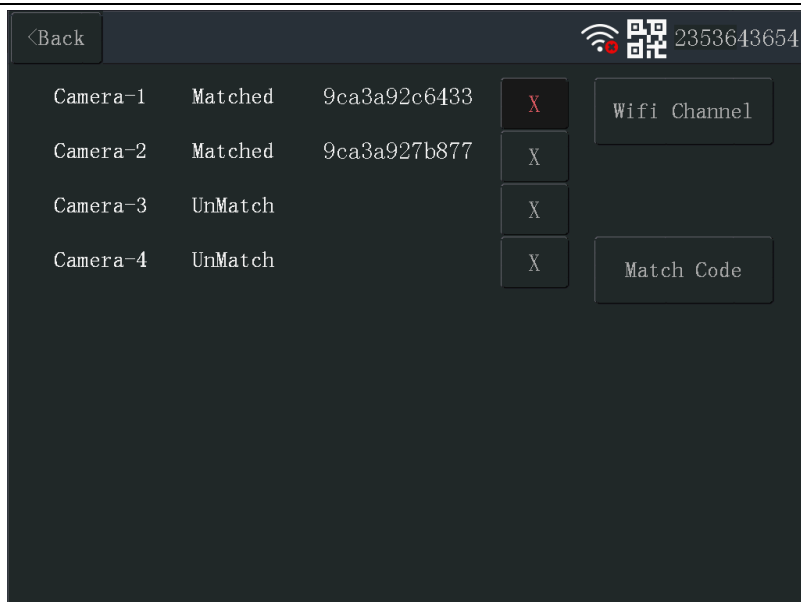



## 4. Jak ovládat monitor



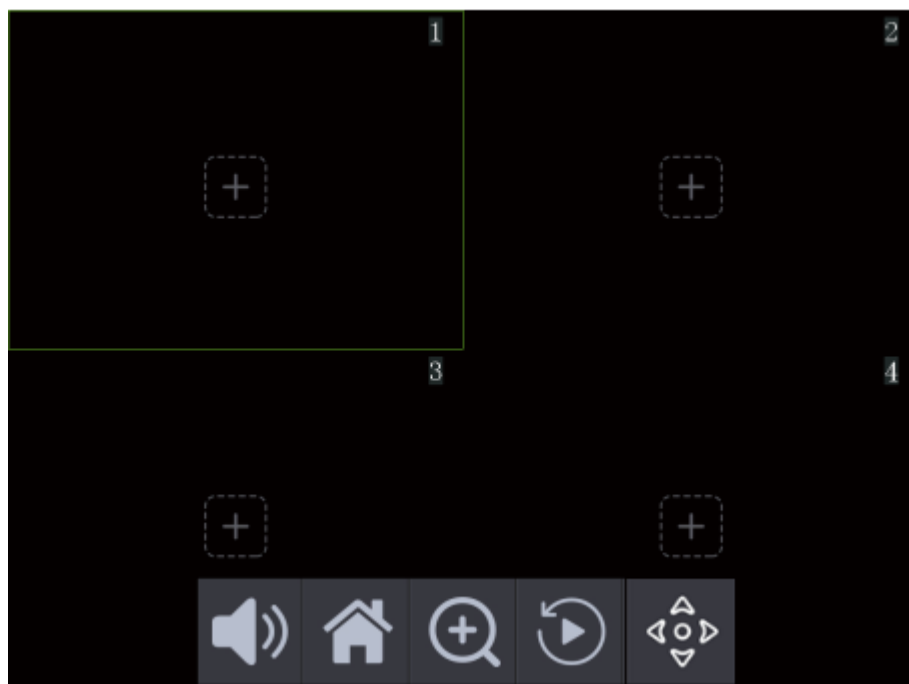

### 4.1 První kroky

Po prvním spuštění uvidíte na monitoru živé video z kamery. Dotykovou obrazovku lze ovládat pouze dvěma způsoby:

- **jedno kliknutí:** Používá se hlavně k navigaci v nabídce monitoru
- **dvě kliknutí:** Slouží k přepínání mezi rozdělenou obrazovkou a celou obrazovkou







Jedním klepnutím na obrazovku otevřete panel nabídek ve spodní části monitoru. Uvidíte 5 symbolů, které automaticky zmizí, když není nic vybráno.





	Zvuk zap / ztišit: zapnutí nebo vypnutí zvuku vybraného kanálu
	Hlavní nabídka: kliknutím otevřete rozhraní nabídky
	Přiblížení: kliknutím otevřete možnost přiblížení. Chcete-li zobrazení přiblížit, klepněte na místo živého videa, které chcete přiblížit. Chcete-li zobrazení oddálit, klepněte kamkoli na monitor. Funkci přiblížení zavřete kliknutím na symbol lupy v levém horním rohu.
	Playback: kliknutím otevřete rozhraní nabídky
	PTZ (k dispozici pouze pro další kameru TX-146; funkce: nahoru, dolů, doleva, doprava)

## 4.2 Hlavní nabídka

Hlavní nabídka zobrazuje všechna možná nastavení.



<p><b>Přehrávání videa</b></p>	<p>Zde můžete přehrávat nahrávky spuštěné detekcí pohybu. Budete mít horní adresář, 01, 02, 03, 04. S horním adresářem se můžete vrátit o krok zpět. Pod čísly, které se rovnají kanálu kamery, najdete nejprve datum a po výběru data můžete zvolit čas. Poté si můžete vybrat video z tohoto období. Během přehrávání uvidíte čtyři symboly nahoře a čtyři symboly na dně. Pokud je nevidíte, klepněte na dotykovou obrazovku jednou a zobrazte je. Když nic nezvolíte, automaticky zmizí. Chcete-li ukončit přehrávání videa, klepněte na tlačítko Zpět v levém horním rohu. Chcete-li opustit funkci přehrávání, klepněte na Ukončit v pravém dolním rohu.</p>
 	<p>→ Otevřít zámek: symboly zmizí po krátké době. Klepnutím na displej je znovu zobrazíte. → Zavřít zámek: symboly jsou stále zobrazeny.</p>
	<p>Během přehrávání videa můžete přiblížit/oddálit jediným klepnutím na video. Není možné, když je video pozastaveno.</p>
	<p>Chcete-li video smazat, stiskněte na popelnicí a potvrďte tlačítkem Ano. Video je nenávratně smazáno.</p>

<b>Přehrávání videa</b>		Stisknutím symbolu USB disk uložte video soubor, který je připojen k USB disku (max. 32GB, FAT32).
	 	<>   Stisknutím tlačítka Předchozí / Další změníte přehrávané video >    Stisknutím přehrajete / pozastavíte video
		Stisknutím symbolu reproduktoru zapnete/vypnete přehrávání zvuku videa.
<b>Nastavení systému</b>	● Jazyk	Vyberte si jazyk pomocí šipek nahoru a dolů. Chcete-li vybrat jazyk, klikněte na něj a potvrďte.
	● Time setup (nastavení času)	→ Sync Time (synchronizovat čas): Povolit automatickou změnu času. Pokud chcete nastavit čas ručně, deaktivujte. → Server: Vyberte server, se kterým by měl být čas synchronizován. → Time zone (časové pásmo): Vyberte správné časové pásmo, ve kterém žijete. → Date format (formát data): Vyberte mezi YYYY/MM/DD, MM/DD/YYYY nebo DD/MM/YYYY
	● Wireless internet 	→ WLAN: Umožňuje připojení k WiFi routeru a kontrolovat živé video mimo domov pomocí aplikace Security Premium. → Zobrazuje připojený WiFi router → Network setup (nastavení sítě): Pokud povolíte DHCP, router WiFi přiřadí monitoru IP adresu. Pokud zakážete DHCP pro ruční nastavení IP adresy, masky podsítě, brány a preferovaného DNS → Hotspot seznam: Zobrazuje WiFi router v blízkosti, ke kterému se můžete připojit. V případě potřeby použijte možnost změnit WiFi monitoru, např. když získáte nový WiFi router.

<b>Nastavení systému</b>	● Wireless kanál	ESSID: Zobrazuje SSID monitoru, ke kterému jsou kamery připojeny. Region: Nastavte oblast WiFi pro přenos WiFi. WiFi kanál: Vyberte nejlepší kanál pro nejlepší spojení s fotoaparáty. Po změně kanálu jej kamery automaticky přepnou, ale před opětovným připojením budou brzy offline. <b>Tipy:</b> Změna kanálu může zlepšit přenos a zabránit interferenci s jinými přenosovými kanály WiFi, jako je váš WiFi router.
	● Kamera povolit zvuk	Povolí/zakáže zvuk kamery pro každý kanál zvlášť
	● Hlasitost nastavení	Nastavte hlasitost 0-4 pro reproduktor monitoru
	● Automatické uzavření	Po uplynutí nastavené doby (30s, 1min, 5min, 10min) se displej monitoru vypne (pohotovostní režim). Pokud je tato možnost vypnutá, zůstane displej po celou dobu.
	● Auto Switch (automatické přepínání)	Povolí/zakáže funkci automatického přepínání mezi kamerami. Nastavte sekundy, po které by se kamera měla přepnout (10s, 20s, 30s).
<b>Record setup (nastavení záznamu)</b>	● Harmonogram nahrávání	Můžete nastavit 4 plány. Každý plán můžete povolit/zakázat. Můžete nastavit kanály kamery, které jsou ovlivněny. Můžete nastavit pracovní dny a čas, který mají kamery zaznamenávat pohybem nebo časovačem (nepřetržité nahrávání).
	● Skladování zařízení	Zobrazuje, že úložiště je SDcard. Toto nelze změnit. Je to jediné médium, které lze uložit. <b>Poznámka:</b> USB stiky do max. 32 GB lze použít pouze pro zálohování videí

<b>Record setup (nastavení záznamu)</b>	● Skladování ovládání	Zobrazuje celkovou velikost, použitou velikost a volnou velikost vložené karty microSD. Stav ukazuje, zda je vložená karta microSD naformátovaná nebo ne. Kliknutím na tlačítko Formátovat se karta MicroSD naformátuje a všechna data na ní budou smazána.
	● Přepsání	Zapne/vypne funkci přepsání. Pokud je povoleno a paměťové karty MicroSD jsou plné, nejstarší soubor se odstraní a nahradí nejnovějším záznamem.
<b>Match Code (párovací kód)</b>	Zde můžete odebrat/přidat kamery, které jsou nebo nejsou připojeny k monitoru. Kliknutím na WiFi kanál můžete změnit WiFi kanál. Kliknutím na párovací kód monitor vyhledá kamery, které se mohou připojit. Kamera již byla přiřazena k monitoru nebo byla resetována a měla by se připojit k monitoru. Párovací kód je pro obě možnosti. Není možné připojit kamery přes LAN k stejné síti, ke které je monitor připojen, a přidat kamery. (LAN je pouze pro samostatné použití kamery)	
<b>Nastavení alarmu</b>	● Alarm nastavení hlasitosti	Nastavte hlasitost zvukového signálu, který se objeví na monitoru, když je detekován pohyb.
	● Mobilní rozdělená obrazovka	Povolí/zakáže. Je-li tato funkce povolena, monitor se po dokončení záznamu detekce pohybu změní na rozdělenou obrazovku. Je-li monitor deaktivován, monitor zobrazuje celou dobu rozdělenou obrazovku, i když je detekován pohyb.

<b>Nastavení alarmu</b>	<ul style="list-style-type: none"> <li>● 1-4 kanál</li> </ul>	<p>Pro každý kanál můžete nastavit:</p> <ul style="list-style-type: none"> <li>→ Motion (pohyb): Povolit/zakázat získávání záznamů při spouštění detekce pohybu.</li> <li>→ App alarm: Povolte/zakažte, abyste dostávali oznámení Push v aplikaci Security Premium.</li> <li>→ Výstraha zvukem: Povolte/zakažte zvuk alarmu reproduktoru z monitoru.</li> <li>→ Citlivost: Nastavte citlivost (nejnižší, nízká, střední, vysoká, nejvyšší), při které se spustí detekce pohybu.</li> <li>→ Režim IR řezu: Vyberte si z různých režimů (infračervený režim, inteligentní režim, plně barevný režim, denní světlo, noc). Každý režim může pomoci zlepšit individuální okolnosti, na které je kamera postavena.</li> <li>→ Area edit (úprava oblasti): Vyberte pohyb oblasti, který je třeba rozpoznat. Je třeba kliknout na každý čtverec jeden po druhém. Červená znamená aktivní pro detekci pohybu.</li> </ul>
<b>Ovládání systému</b>	<ul style="list-style-type: none"> <li>● Systém informace </li> <li>● Factory setting (tovární nastavení)</li> <li>● Change password (změnit heslo)</li> </ul>	<p>Zobrazuje hlavní informace jako model zařízení, Cloud ID (ID zařízení), stav sítě, verzi w / w a čas sestavení.</p> <p>Kliknutím na parametr Více zobrazíte kanál (CH1-4), ID kamery WiFi, verzi firmwaru a sílu signálu každé kamery.</p> <ul style="list-style-type: none"> <li>→ Jednoduché obnovení: Každé nastavení bude resetováno kromě nastavení kamery a sítě.</li> <li>→ Obnovit vše: Všechny konfigurace jsou obnoveny. Monitor je nastaven zpět na tovární nastavení. Fotoaparát je třeba znovu přidat pomocí párovacího kódu.</li> </ul> <p>Change password (změnit heslo). Zadejte aktuální použité heslo (staré heslo). Poté zadejte dvakrát nové heslo, které chcete od nynějška použít pro přihlášení k aplikaci Security Premium.</p>

<b>Ovládání systému</b>	<ul style="list-style-type: none"> <li>● Aktualizace (monitor)</li> </ul>	<p>→ Místní upgrade: Pokud je na naší domovské stránce k dispozici nový firmware <a href="http://www.technaxx.de/support">www.technaxx.de/support</a> pod Security Premium. Zkopírujte jej na prázdný USB flash disk max. 32 GB a vložte jej do portu USB monitoru. Poté zvolte místní upgrade pro aktualizaci firmwaru.</p> <p>→ Logo: Nepodporováno</p> <p>→ Logo kanálu: není podporováno</p>
	<ul style="list-style-type: none"> <li>● IPC upgrade (kamera)</li> </ul>	<p>→ Info (informace): Zobrazuje aktuálně nainstalovaný firmware v kameře.</p> <p>→ Channel (kanál): Vyberte kanály kamery, které chcete upgradovat.</p> <p>→ Zdroj Zde je k dispozici pouze místní upgrade. Pokud je na naší domovské stránce k dispozici nový firmware <a href="http://www.technaxx.de/support">www.technaxx.de/support</a> pod Security Premium. Zkopírujte jej na prázdný USB flash disk max. 32 GB a vložte jej do portu USB monitoru.</p> <p>Povolit downgrade: Povolte/zakažte přechod na starší verzi firmwaru.</p> <p>Pokud jste provedli výše uvedené kroky, stiskněte tlačítko Start.</p>

Obrázky aplikací z kapitol 5 a 6 jsou založeny na Security Premium pro iOS a Android ve verzi 3.3.6 a 3.3.7.

## 5. Jak začít (Přihlášení/Registrace)

### 5.1 Místní režim & uživatelský režim

Aplikace nabízí **Local mode**/Místní režim a **User mode**/Uživatelský režim. Uživatelé bez registrovaného účtu mohou zakliknout „Local (Místní)“ a vyzkoušet aplikaci.

→ Data v **Local mode**/Místním režimu budou ukládána na místní úložiště a nelze je obnovit.

→ **User mode** (Uživatelský režim): Data přidaná nebo seskupená uživatelem (např. Zařízení) jsou spravována serverem, který se neztratí ani při smazání všech dat na smartphonu. Pokud uživatel znovu nainstaluje aplikaci a přihlásí se na starý účet, veškerá data, včetně funkcí jako oznámení stavu nebo alarm, budou obnovena.

<p>5.1 Registrovat nebo místní</p>	<p>5.2 Zadejte e-mail</p>	<p>5.2 Zadejte ověřovací kód a heslo</p>

### 5.2 Registrace

Uživatelé bez účtu musí věnovat několik sekund registraci. Klepněte na „Register (Registrovat)“, zadejte e-mailovou adresu a spárujte e-mail (systém zašle na tuto adresu e-mail). Přihlaste se na svůj e-mailový účet, zkopírujte



ověřovací kód a zadejte heslo, čímž dokončíte registraci (tímto krokem se řídte, uživatelé jinak nemohou použít funkci ‚zapomenout heslo‘).

### **5.3 Zapomenuté heslo**

Pokud heslo zapomenete a potřebujete jej získat zpět, klikněte na „Zapomenuté heslo“. Do uživatelského rozhraní zadejte e-mailovou adresu a stiskněte Potvrdit. Systém odešle potvrzovací e-mail, který si uživatel může zkontrolovat prostřednictvím svého e-mailového účtu).

## 6. Jak přidat zařízení

Přihlaste se v aplikaci, pokud jste tak již neudělali a přejděte do rozhraní „My device / Moje zařízení“.

**Poznámka:** Z důvodů omezení systému iOS nelze některé funkce, které jsou dostupné ve verzi pro Android, používat ve verzi pro iOS.

### 6.1 Přidat zařízení (snadné)

Konfigurace WiFi již byla provedena pomocí monitoru. Smartphone, který používáte, a monitor TX-128 jsou ve stejné síti WiFi.

1. Po otevření a přihlášení do aplikace stiskněte symbol + v horním pravém rohu a stiskněte Přidat zařízení
2. Vyberte typ kamery. Pro TX-128 je to **dotykový displej NVR**.
3. Aplikace nyní hledá zařízení ve vaší domácí síti.
4. Klepnutím na zobrazené číslo přidejte zařízení.
5. Aplikace vás možná požádá o změnu hesla. Doporučuje se to kvůli bezpečnosti.
6. Upravte název zařízení kliknutím na „Device1 (zařízení 1)“.
7. Až budete připraveni, stiskněte v pravém horním rohu.

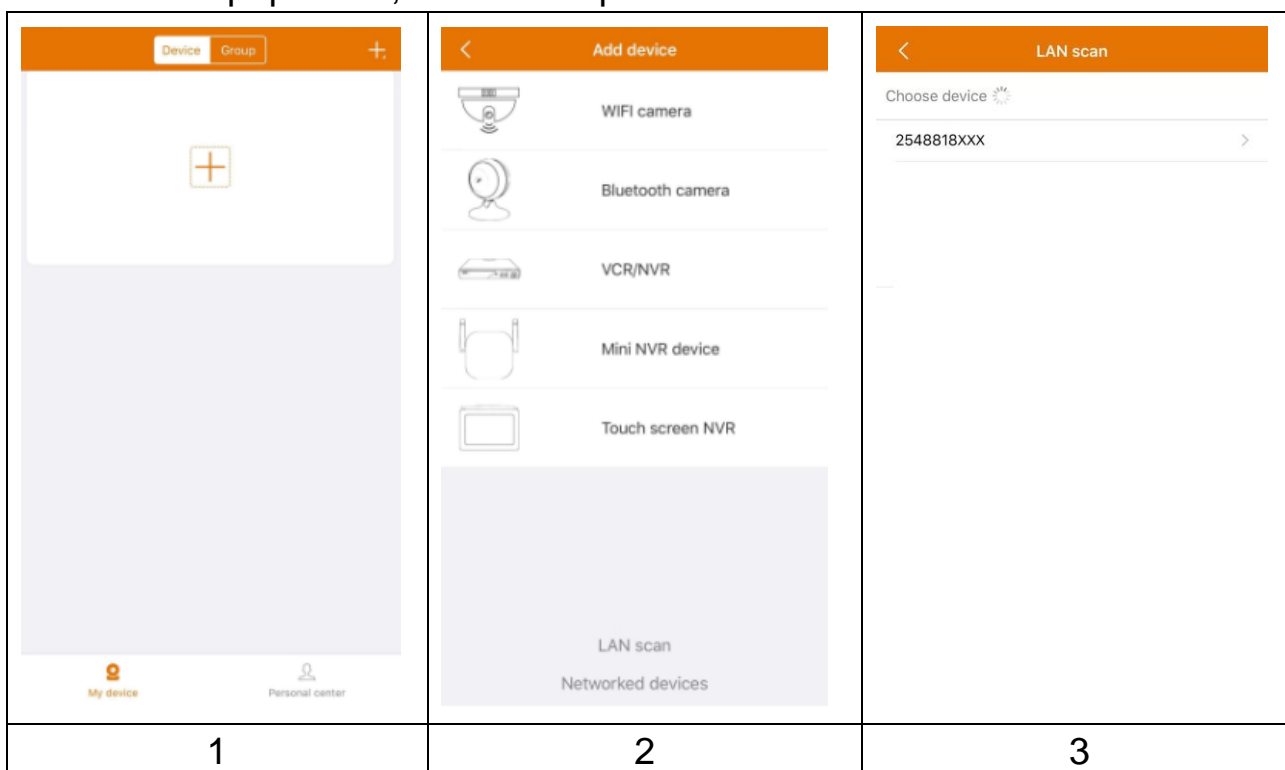

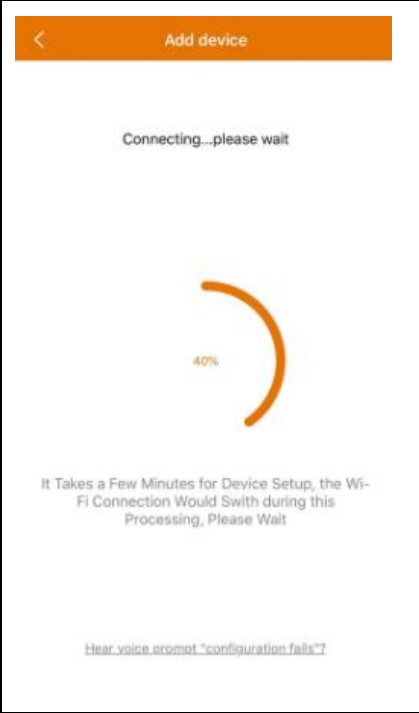
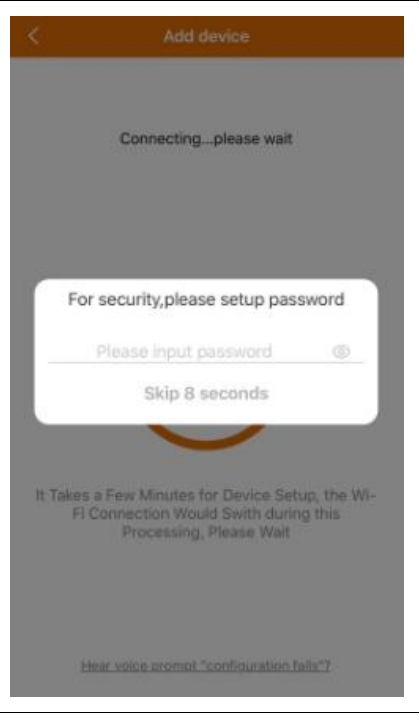
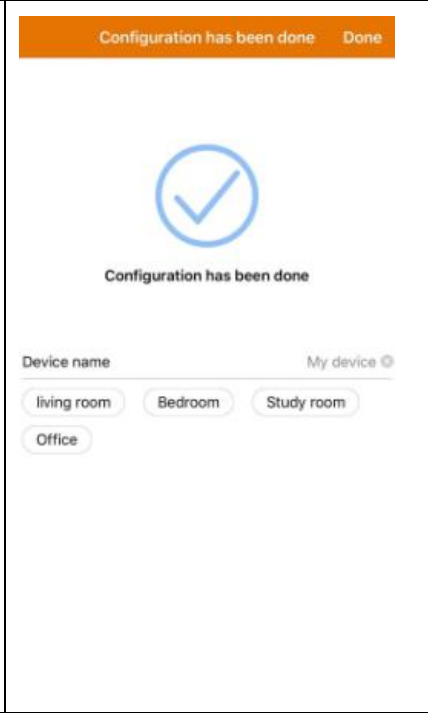
		
4	5	6 & 7

## 6.2 Přidat zařízení pomocí ID zařízení (cloud ID)



V tomto režimu lze přidat zařízení, které je již nakonfigurováno a připojeno k bezdrátové síti. Stačí ji přidat do aplikace Security Premium App. Konfigurace WiFi již byla provedena pomocí monitoru. Po přidání budete moci sledovat živé zobrazení atd. (Viz obrázek 6.2).

**Poznámka:** Zařízení lze přidat odkudkoli pomocí ID zařízení, pokud znáte uživatelské jméno a heslo. To umožňuje přehrát videozáznam odkudkoli, kde má váš telefon dostupné připojení k internetu.

**Přidání ID zařízení:** Ve spodní části TX-128 naleznete štítek s číslem ID (a čárovým kódem). Toto číslo je ID zařízení. Uživatelé mohou přidat zařízení

zadáním ID ručně (nebo  naskenováním čárového kódu).

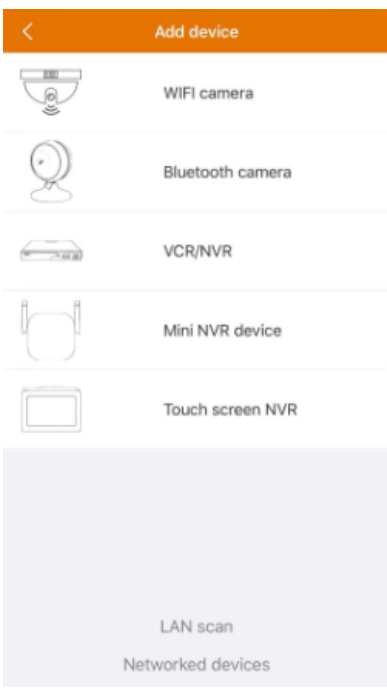
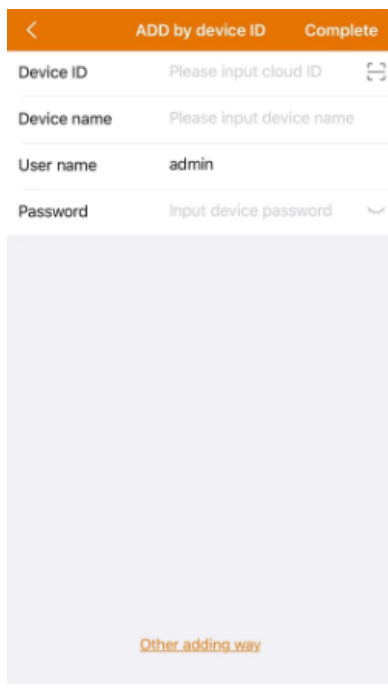
Zadejte název zařízení, uživatelské jméno a heslo kamery. **Heslo si můžete přizpůsobit** na monitoru. **Standardní uživatelské jméno je admin a heslo má zůstat prázdné.**

		
<p>6.2 &amp; 6.3 zvolte LAN skenování nebo síťová zařízení.</p>	<p>6.2 Zadejte ID zařízení ručně nebo naskenováním čárového kódu. Zadejte název zařízení, uživatelské jméno a heslo.</p>	<p>6.3 Zvolte nalezené ID zařízení, zadejte název, uživatelské jméno a heslo zařízení.</p>

### 6.3 Přidání zařízení na stejné síti

V tomto režimu lze přidat zařízení, které je již nakonfigurováno a připojeno k síti a aplikaci, a zobrazit živý přenos (viz obrázek 6.3.).

**Poznámka:** Váš chytrý telefon musí být připojen ke stejné místní WiFi jako TX-128.

**Přidání prohledáním LAN/sítě:** Klepnutím na Prohledat LAN/síť a aplikaci prohledáte místní síť pro již nakonfigurované kamery (TX-128). Zvolte ID zařízení. Zadejte název zařízení, uživatelské jméno a heslo kamery. **Heslo si můžete přizpůsobit** na monitoru. **Standardní uživatelské jméno je admin a heslo má zůstat prázdné.** Klepnutím na dokončit uložíte nastavení.

## 6.4 Přidání IP/DDNS

Kliknutím na zařízení v síti (1) se otevře ADD podle ID zařízení. Zde můžete klepnutím zvolit jiný způsob přidání (2). Nyní můžete TX-128 přidat pomocí IP nebo DDNS (3).

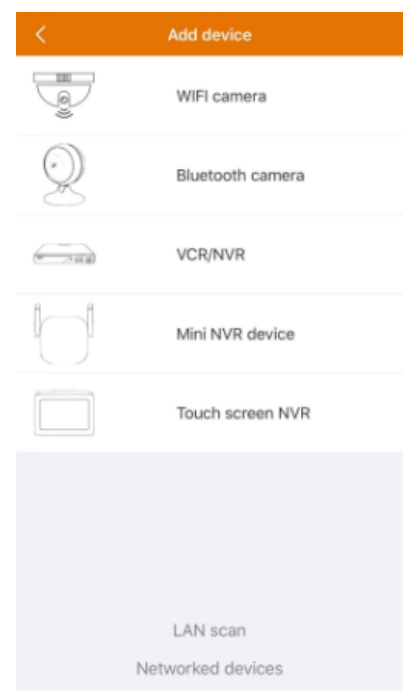
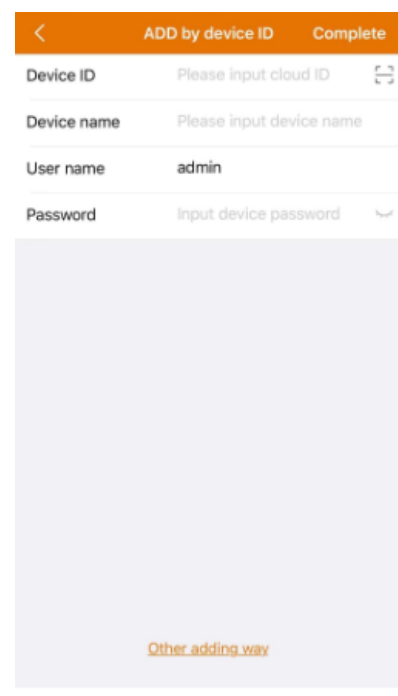
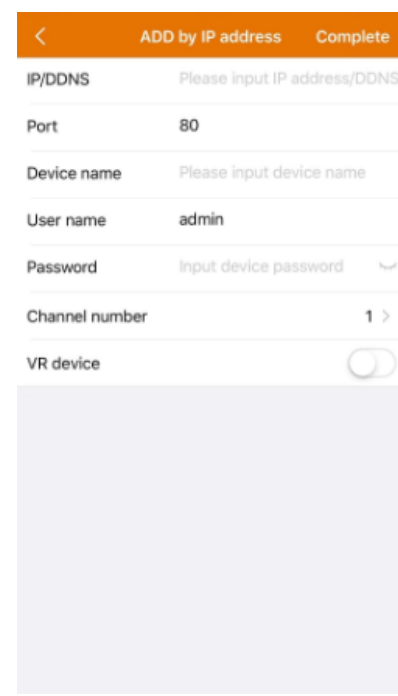
		
(1) Přidat zařízení	(2) Přidat zařízení podle ID	(3) Přidat zařízení podle IP/DDNS

**Poznámka:** Přidat TX-128 podle IP nelze provést, pokud se nacházíte mimo místní síť (a při připojení přes mobilní síť 3G/4G/LTE).

**Přidání podle místní IP adresy:** IP adresu můžete nalézt v nabídce routeru nebo v softwaru Security Premium pro PC. Zadejte **port (standardně 80)**, název zařízení, uživatelské jméno a heslo kamery. **Heslo si můžete přizpůsobit** na monitoru. **Standardní uživatelské jméno je admin a heslo má zůstat prázdné.** Klepnutím na dokončit uložíte nastavení.

**Poznámka:** Přidat TX-128 podle DDNS je možné i pokud se nacházíte mimo místní síť (a při připojení přes mobilní síť 3G/4G/LTE).

**Přidání podle DDNS:** Zadejte doménu DDNS nebo statickou IP adresu routeru. Může být nutné na vašem routeru nastavit přesměrování portu pro IP adresu TX-128. Řiďte se pokyny v návodu vašeho routeru. Zadejte název zařízení, uživatelské jméno a heslo kamery.

**Heslo si můžete přizpůsobit** na monitoru. **Standardní uživatelské jméno je admin a heslo má zůstat prázdné.** Klepnutím na dokončit uložíte nastavení.

**Poznámka:** Pro použití DDNS funkce je nutné:

→ Registrovat se u poskytovatele, třetí strany (např. DynDNS, No-IP, atd.), která poskytuje DDNS doménu **NEBO** → váš router musí mít statickou IP adresu od vašeho poskytovatele.

## 7. Používání aplikace

### 7.1 My device/Moje zařízení

V rozhraní My device/Moje zařízení můžete zobrazit všechna vámi přidaná zařízení. Po kliknutí na tři tečky vedle stavu (online, připojení, offline) můžete zařízení nastavit na vrchol, zobrazit ručně pořizené snímky obrazovky / nahrávky, upravit nebo odstranit kameru. Pod obrázkem kamery najdete Info (Push), Přehrávání a Nastavení.

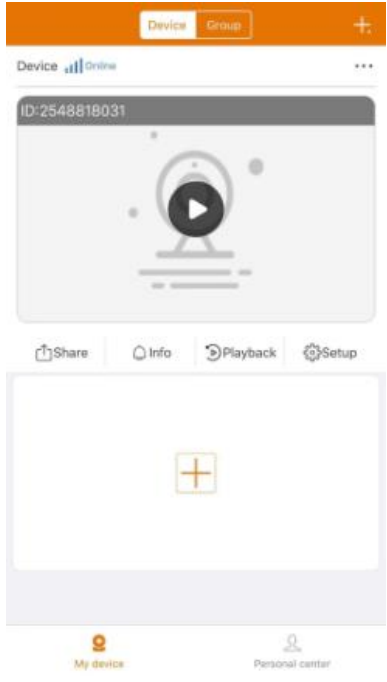
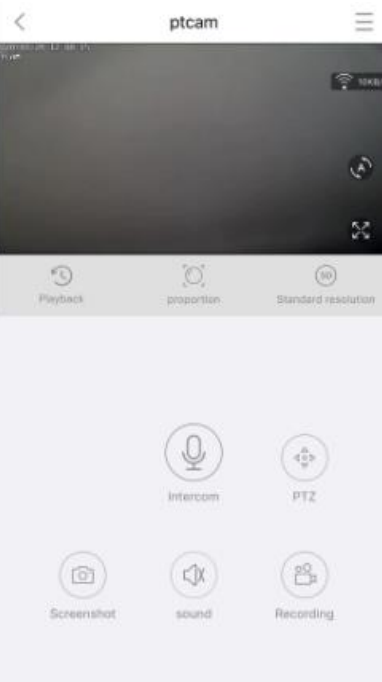
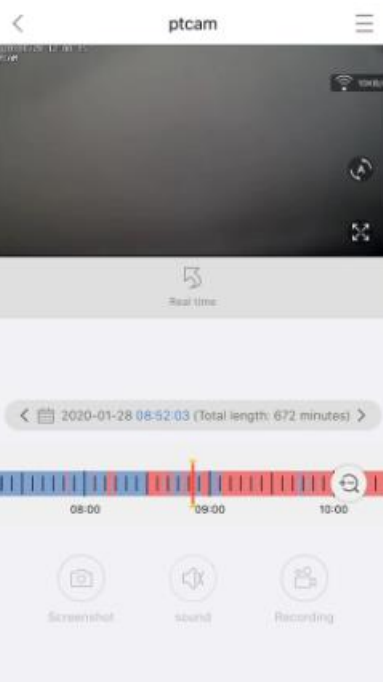
		
Rozhraní zařízení	Rozhraní živého přenosu	Rozhraní přehrávání











#### 7.1.1 Živý přenos

Klepnutím na tlačítko přehrávání v rozhraní zařízení přepnete do živého přenosu. Pokud se telefon nebude moci k zařízení připojit, zobrazí offline stav. Pokud je chybné heslo, zobrazí se chybné heslo; zadejte jej znovu. Klepněte na tři tečky vpravo a klepněte na Upravit. Nyní můžete zkusit heslo zadat znovu.



## Popis ovládání gesty

- Jedním prstem dvakrát kliknete na jednu ze čtyř obrazovek a zvětšíte nebo zúžíte obrázek.
- Jedním prstem posunete doleva / doprava a změníte kanál kamery.
- Dotykem dvěma prsty a roztažením zvětšíte obraz.
- Dotykem dvěma prsty a stažením zmenšíte obraz.

## Seznam funkcí tlačítek pro živý přenos a přehrávání



	Nastavení zařízení	Klepněte na horní pravý roh pro zálohování videí nebo nastavení kamery
	Připojení	Zobrazí rychlost přenosu dat
	Automatická plavba	Klikněte na to. Kamera se otáčí vodorovně v krocích po 35°. Jeden tah je 10 kroků (není k dispozici pro tento model)
	Celá obrazovka	Zvětší obraz
	Vzdálené přehrávání	Přehrajte videa uložená na MicroSD kartě nebo se vraťte zpět do živého přenosu.
	Míry	Uživatel si může zvolit režim podle svých potřeb.
	Rozlišení	Uživatel si může zvolit režim podle svých potřeb.
	Interkom	Kliknutím na ni otevřete obousměrnou komunikaci. Stisknutím a přidržením mikrofону můžete hovořit.
	Snímek obrazovky	Vytvoří snímek obrazovky živého přenosu. Ten se uloží ve vašem telefonu. Otevřete Moje centrum a klepněte na Snímek/Záznam pro zobrazení snímků.
	Zvuk	Zapne/vypne zvuk živého přenosu nebo přehrávání
	Nahrávání	Klepnutím nahrajte aktuální zobrazení jako video. Opětovným klepnutím ukončíte nahrávání a uložíte video soubor na váš telefon. Otevřete Moje centrum a klepněte na Snímek/Záznam pro zobrazení záznamů.



	Skutečný čas	Klepnutím se vrátíte do živého zobrazení
	Kalendář	Zvolte datum přehrávání
	Přiblížení	Klepnutím na něj můžete přiblížit a oddálit časovou osu

## Nastavení zařízení

V živém zobrazení klikněte na Dispozici nebo Nastavení. Tím otevřete Device setup / Nastavení zařízení níže.

		
--	--	--

Toto rozhraní se může u verzí pro iOS a Android lišit. Všechny možnosti jsou vysvětleny níže.

ID zařízení (ID cloudu)	Jedná se o ID zařízení. Toto není nutné vyplňovat. ID zařízení se nastaví automaticky podle typu zařízení.
Nápověda	Otevřete nápovědu k používání aplikace a stručnou sekci „Často kladené dotazy“
Úložiště zařízení	Možnosti níže lze nalézt v sekci úložiště zařízení - <b>Stav MicroSD karty:</b> Zobrazí stav MicroSD karty (normální či nenormální). Pokud je stav abnormální, zformátujte MicroSD kartu. Toto trvá 3-5 minut. - <b>Dostupná kapacita:</b> Zobrazí volné místo na MicroSD kartě. - <b>Formát:</b> Klepnutím zformátujete kartu MicroSD. Tento

	proces trvá 3-5 minut a není přerušován jinými akcemi. <b>Poznámka:</b> 64 - 128GB karty musí být formátovány pomocí monitoru! Může být nutné formátování opakovat, dokud aplikace nezobrazí stav MicroSD karty: Formát:	
Firmware Aktualizace	Klepněte a zkontrolujte, zda není dostupná nová verze softwaru. Pokud ano, klepnutím provedete přímou OTA aktualizaci zařízení. Pokud je verze aktuální, zobrazí se informace.	
Nastavte signálovou cestu	Nastavte WiFi kanál. Vyberte si mezi 1-13. Informujte, který kanál se používá hlavně ve vašem okolí, abyste se vyhnuli rušení a špatnému signálu.	
Synchronizace času	Synchronizace času mezi smartphonem a kamerou.	
Zvolte časové pásmo	Časové pásmo se volí automaticky. Pokud ne, upravte ji zde.	
Letní čas	Povolí/zakáže letní čas. Zvolte zemi. (možná není k dispozici)	
Uživatelské jméno	Správce je pevné uživatelské jméno, nelze jej změnit.	
Heslo	Kliknutím na heslo změňte staré heslo na nové	
Vyberte kanál	Kanál1-4	Název zařízení: Kanál lze pojmenovat.
		Model vybavení: Model kamery, nelze změnit.
		Verze softwaru: Nainstalovaný firmware kamery
		Detekce signálu zařízení: Zkontrolujte sílu signálu přenosu mezi kamerou a monitorem.
		Režim: Přepínání mezi automatickým, bílým světlem a nočním časem. (pro tento model není k dispozici!)
		Alarm settings (nastavení alarmu): (pro tento model není k dispozici!) Nastavte plán výstrah pomocí monitoru.
		Volitelné nastavení zóny Nastavte zónu soukromí tak, aby částečně zčernala živé zobrazení a nahrávky. Např. pokud se můžete dívat do zahrady svých sousedů nebo musíte zatemnit veřejný prostor.

## 7.1.2 Přehrávání

Klepněte na tlačítko vzdáleného  přehrávání v živém přenosu.

### **Předběžné podmínky pro vzdálené přehrávání TX-128:**

→ Ujistěte se, že čas fotoaparátu je již synchronizován s aplikací → Vložte vhodnou kartu microSD do monitoru. → Nastavte plán nahrávání a povolte nahrávání detekce pohybu. Ani jedna z těchto dvou podmínek nesmí být vynechána. Teprve poté lze funkci vzdáleného přehrávání zařízení použít.

→→ Pomocí posouvání časové osy doleva a doprava zvolte čas.

→→ Červená značka značí čas zahájení záznamu. →→ Dotykem dvěma prsty

a roztažením časové osy zmenšíte rozsah. →→ Dotykem dvěma prsty a

stažením časové osy zvětšíte rozsah. →→ Stisknutím tlačítka přehrávání





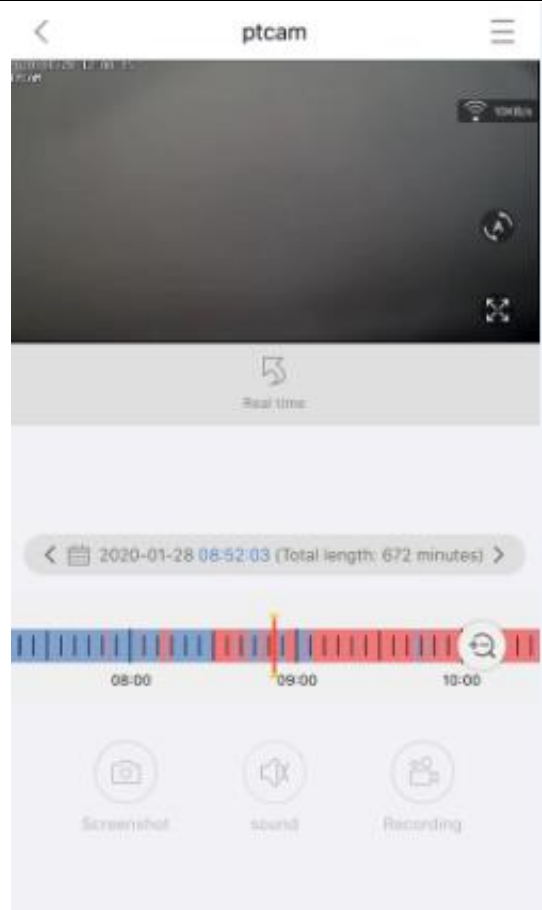
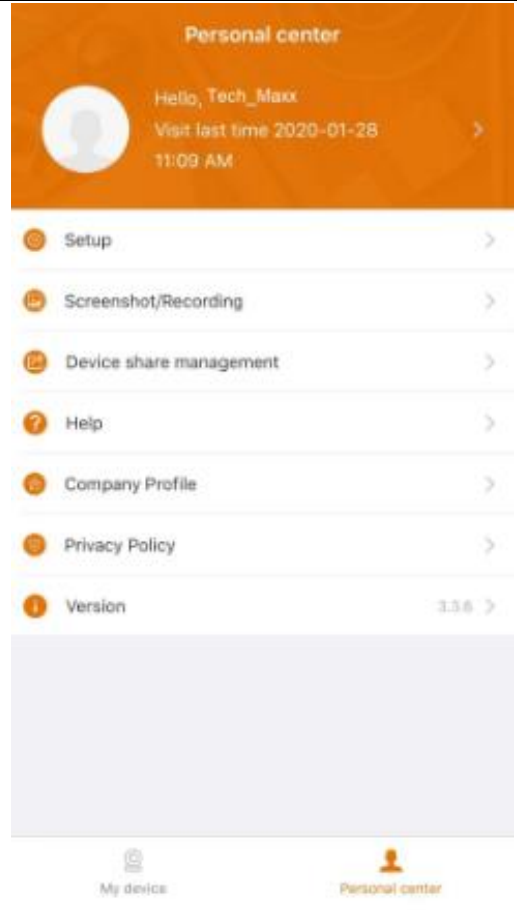



uprostřed zobrazeného obrazu spustíte přehrávání



Na časové ose najdete barvu ČERVENÉ. ČERVENÁ označuje záznamy detekce pohybu.

	
7.1.2 Rozhraní přehrávání	7.2 Rozhraní Moje centrum

## 7.2 Moje centrum (osobní oblast)

V tomto rozhraní mohou uživatelé nastavit svůj účet a aplikaci. Viz obrázek výše.

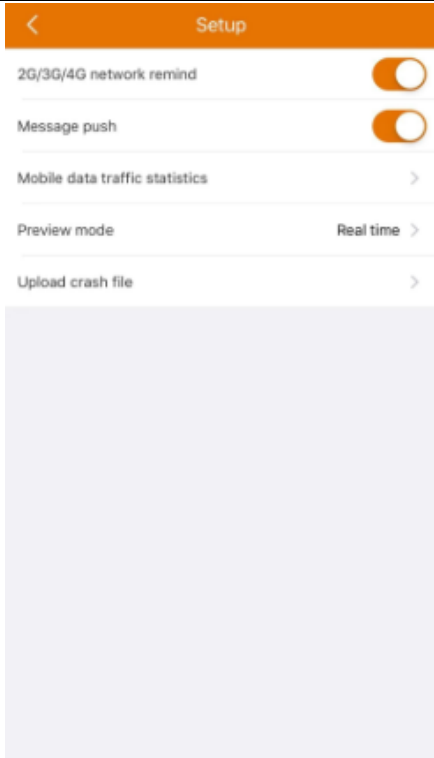
	Přidejte e-mailovou adresu, telefonní číslo nebo účet WeChat, kterým se přihlašujete. Změňte heslo ke svému účtu. Jak je znázorněno na obrázku níže.
	<ul style="list-style-type: none"><li>→ Povolte/zakažte tvrdé dekódování (pouze Android)</li><li>→ Povolte/zakažte oznamování používání 2G/3G/4G mobilní sítě.</li><li>→ Zprávy push mohou být povoleny / zakázány (pouze pro iOS)</li><li>→ Zobrazte statistiku, kolik mobilních dat bylo využito.</li><li>→ Povolte/zakažte automatické zobrazování okolních zařízení v aplikaci. (Pouze Android)</li><li>→ Povolte/zakažte třesení a zatřeste pro nalezený připojitelných zařízení. (Pouze Android)</li><li>→ Zvolte režim zobrazení v reálném čase nebo plynulým zobrazením.</li><li>→ Zprávy push mohou být povoleny / zakázány (Pouze Android)</li><li>→ Klepnutím na toto tlačítko nahrajete soubor po selhání aplikace</li></ul>
	Zkontrolujte snímek obrazovky/záznam
	Zařízení, která můžete sdílet s ostatními uživateli jsou uvedena zde.
	Pokud potřebujete pomoc s instalací vaší kamery, klepněte sem.
	Profil firmy
	Podmínky služby / Zásady ochrany osobních údajů
	Zkontroluje verzi aplikace a zobrazí aktuální verzi aplikace.

	
<p>Rozhraní Setup / Nastavení</p>	<p>Rozhraní Personal info / Osobní info (účet)</p>

Popis v kapitole 8 vychází z aplikaci Security Premium pro Windows ve verzi 2.0.6.

## 8. Jak používat PC software pro Windows (a MAC)

**Pozor:** S PC softwarem nelze provést konfiguraci kamery!

### 8.1 Instalace

→ Spustíte program Security Premium.exe, který najdete na adrese [www.technaxx.de/support](http://www.technaxx.de/support) -> Security Premium -> TX-128 Set.

→ Dvojitým klepnutím na Security Premium.exe spustíte instalaci.

→ Zvolte jazyk a klepněte na OK.

→ Klepnutím na Souhlasím odsouhlasíte licenční podmínky.

→ Zvolte umístění, kam má být software nainstalován, nebo ponechte výchozí cestu a klepněte na Instalovat.

→ Počkejte, dokud se instalace nedokončí a klepněte na Dokončit. Software se spustí automaticky.

→ Začněte tím, že zvolíte vzhled softwaru - klasický či moderní. (Pokud budete chtít, lze toto později změnit v nastavení softwaru.)

→ Doporučujeme použít průvodce nastavením, klepněte na Další strana. Také můžete zvolit konfiguraci jedním klepnutím. Pokud se software spustí přímo, přejděte rovnou ke kroku 8.2.

→ V dalším kroku můžete zvolit jazyk, typ přihlášení (místní nebo cloudové; cloud: s registrovaným účtem v aplikaci), počet obrazovek, způsob zobrazení seznamu zařízení (strom nebo graf) a zda chcete zařízení připojovat ručně nebo automaticky. Klepněte na Další strana.

→ Nastavte časovou osu, nevyplňujte název a heslo WiFi, v případě potřeby změňte cestu pro snímky obrazovky a místní a stažené videozáznamy klepnutím na tři tečky za výchozí cestou. Po dokončení nastavení klepněte na Next page / Další strana.

**Důležité:** Zobrazí se upozornění brány firewall systému Windows. V závislosti na typu sítě zvolte soukromou nebo veřejnou síť. Pokud si nejste jisti, zvolte obojí. Před pokračováním v průvodci nastavením klepněte na Povolit přístup.

→ V posledním bodě nastavení se zobrazí zařízení ve vaší síti. Zařízení, která chcete přidat, označte vpředu. Vyplňte jméno zařízení (volba zákazníka), uživatelské jméno bude admin a heslo je heslo zařízení, které bylo přiděleno

při přidávání do aplikace Security Premium nebo které jste přidělili prostřednictvím monitoru. Jste-li hotovi, klepněte na Finish / Dokončit.

## 8.2 Přihlásit a přidat zařízení

→ PC software se spustí automaticky. Zobrazí se okno pro přihlášení. Pokud si v průvodci nastavením zvolíte místní přihlášení, pouze klepněte na Přihlásit.

→→ Pokud zvolíte **Cloud login/Cloudové přihlášení**, zadejte e-mailovou adresu a heslo k vašemu účtu vytvořenému přes aplikaci.

**Poznámka:** Výhodou cloudového přihlášení je, že všechna zařízení na vašem účtu se zobrazí přímo v PC softwaru.

→→ Pokud zvolíte Local login/Místní přihlášení, otevřete správu zařízení a klepněte na zařízení, které chcete přidat. Pokud bylo zařízení již přidáno, bude vidět v seznamu vpravo. Označte přidaná zařízení tak, že na ně klepnete a zvolíte Upravit. Zadejte heslo monitoru, které bylo přiděleno během přidávání do aplikace Security Premium nebo které jste přidělili prostřednictvím monitoru.

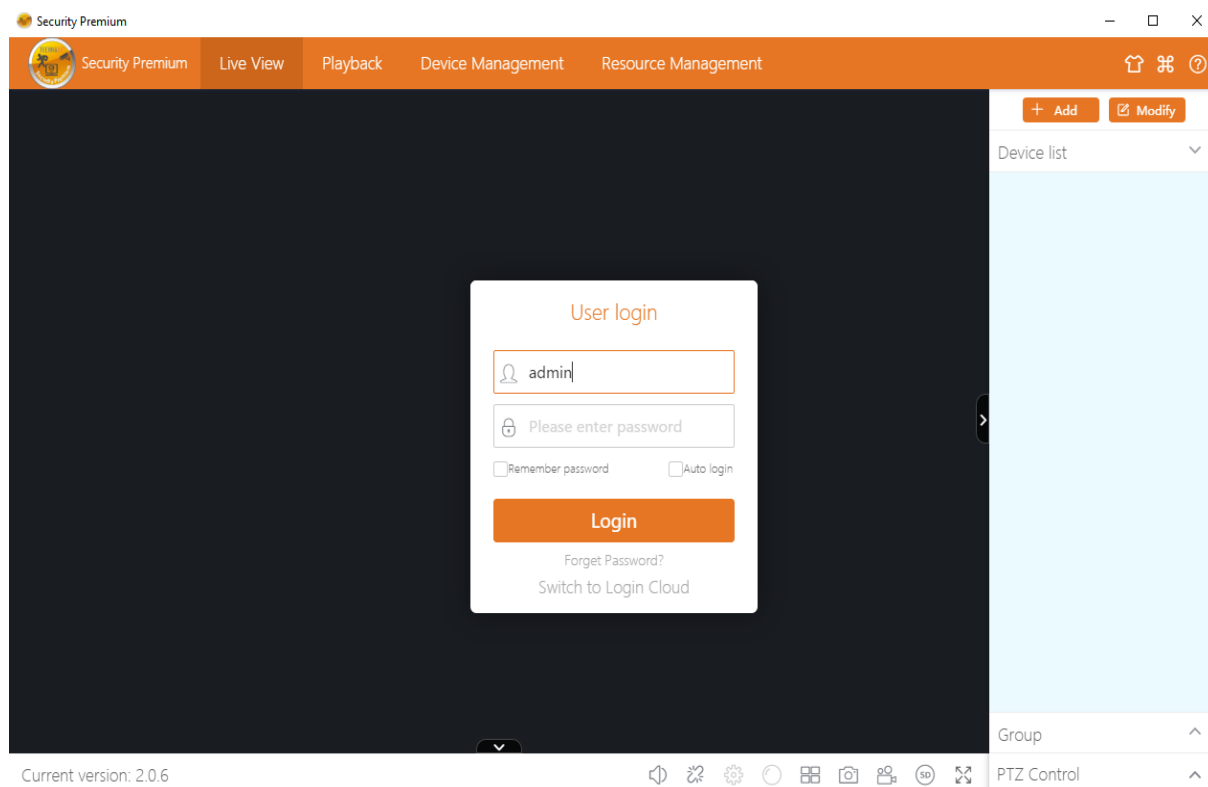

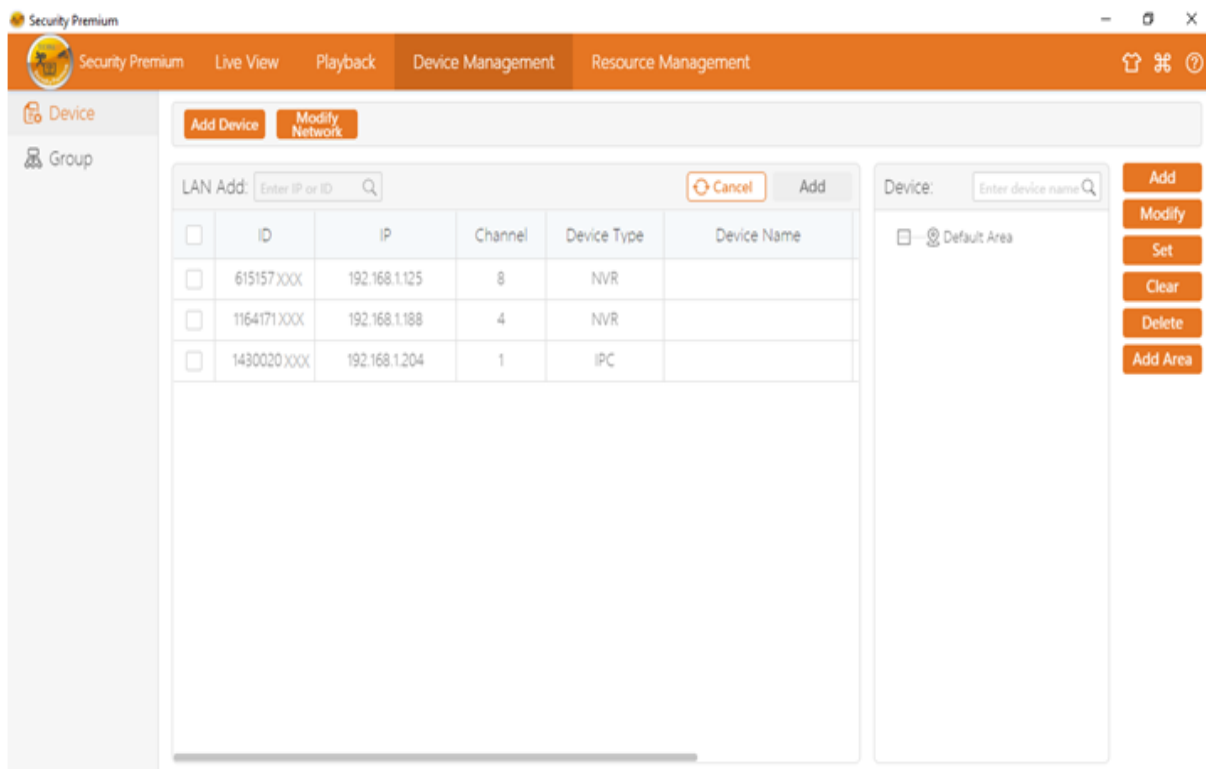

### 8.3 Otevřít živý přenos

K otevření živého přenosu zvolte nabídku Živý přenos. Ze seznamu vpravo zvolte kameru, kterou chcete zobrazit, tak, že na ní dvakrát klepnete. V černém okně ohraničeném červeně se otevře živý přenos.

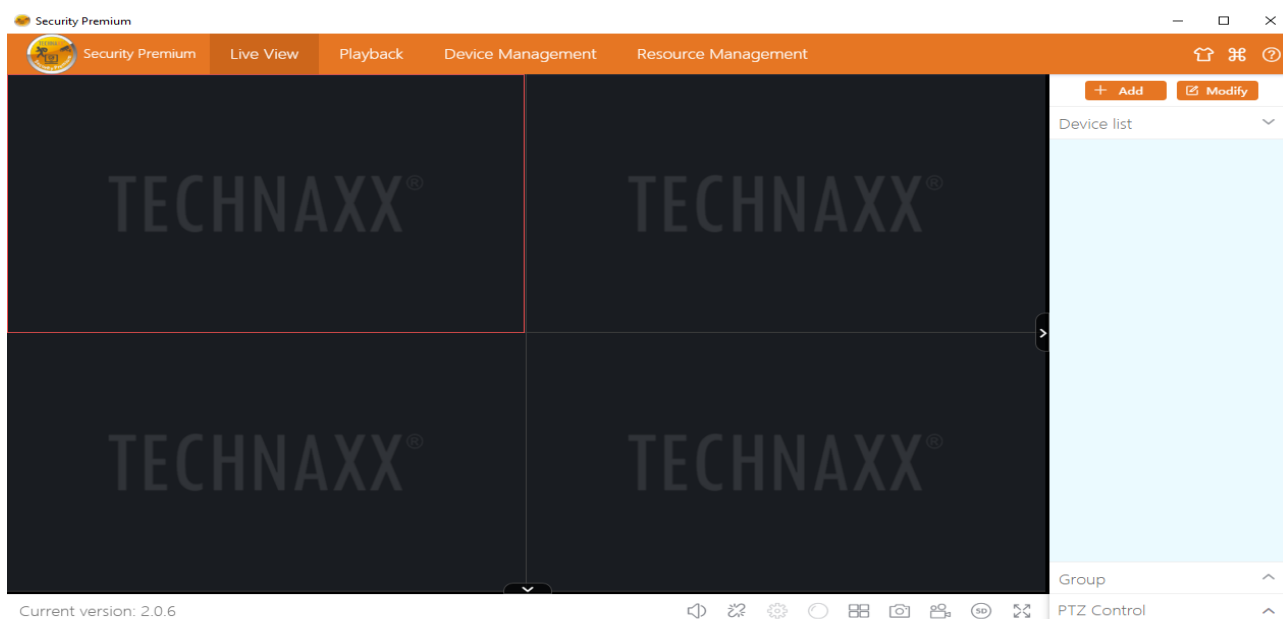



## 8.4 Přehrát záznamy

Klepnutím na záznam jej spustíte. Software vás požádá o zavření aktuálně otevřených živých přenosu (pokud jsou otevřeny). Přijmutím zavřete přenosy a lze tak přepnout na rozhraní přehrávání. Klepnutím na symbol + vpravo před kamerou zvolte kanál. Nyní stiskněte na vyhledávání. Po úspěšném hledání se na časové ose zobrazí barevné lišty. Ty představují nahrávky na MicroSD kartě v kameře.

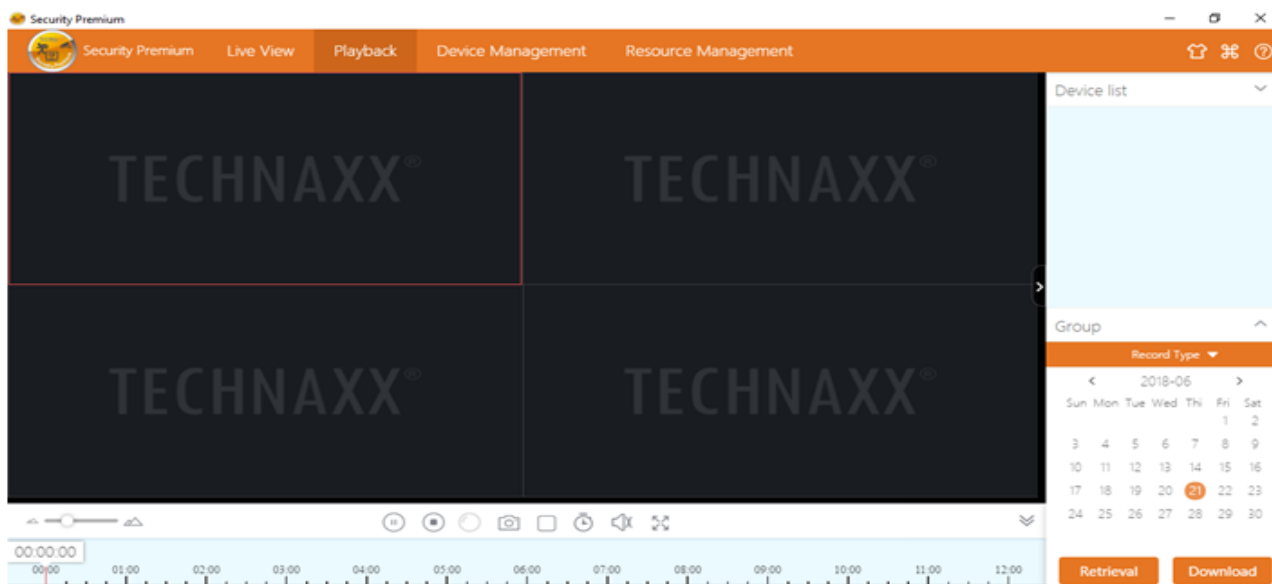

## 9. Často kladené otázky

**Ot.1:** Při přidávání zařízení přes LAN nebo sériové číslo se zobrazí varování „zařízení není online“ nebo „zařízení není zaregistrováno“

**Odp.1:** Ujistěte se, že připojení k internetu, které zařízení používá, funguje normálně. Zkontrolujte, zda je v nastavení routeru zapnutá funkce DHCP. Pokud jste síťové parametry zařízení změnili ručně, doporučujeme vám povolit DHCP nebo obnovit zařízení na tovární nastavení.

**Ot.2:** Zařízení je online a v cílové oblasti je detekován pohyb, ale proč na mobilním telefonu nebyl spuštěn alarm?

**Odp2.1:** Ujistěte se, že IP adresa zařízení je v aplikaci povolena a že byla funkce detekce pohybu aktivována.

**Odp.2.2:** Pokud používáte zařízení Apple, otevřete v operačním systému iOS funkci „upozornění na zprávy“ a poté přejděte do aplikace SecuriTiy Premium APP.

**Ot.3:** Proč se po vložení MicroSD karty zobrazuje „chyba paměťové karty“?

**Odp.3:** Zdá se, že MicroSD karta je poškozená, data nelze číst ani zapisovat obvyklým způsobem a před použitím je nutné provést formátování. Je-li to možné, naformátujte pomocí PC na 64-128GB exFAT.

**Ot.4:** Proč je přehrávání přerušované?

**Odp.4:** Vzhledem k omezené životnosti karet MicroSD bude video do značné míry snižovat životnost karet MicroSD, když zařízení detekuje pohyblivé obrazy, přerušovaná podmínka by mohla ušetřit úložný prostor a prodloužit životnost karet MicroSD.

**Ot.5:** Jak dlouho funguje plně nabitá baterie monitoru?

**Odp.5:** Obecně to může trvat 1-2 hodiny.

**Ot.6:** Podporuje sada hlasový interkom, jak mluvit?

**Odp.6:** Podpora hlasového interkomu, vyberte interkom IPC kanál, přiblížte, klikněte na ikonu interkomu, dlouhým stisknutím ikony promluvíte, interkom lze realizovat; po uvolnění řeč končí.

**Ot.7:** Jak zapnout nebo vypnout zvukovou výstrahu?

**Odp.7:** Vstupte do hlavní nabídky a vyberte nastavení budíku. Aktivuje / deaktivuje zvukový alarm tlačítka pro každý kanál. (hlavní menu, nastavení alarmu, 1-4 kanál, zvukový alarm zapnuto / vypnuto)

## 10. Důležité doplňující informace

### 10.1 Rozšíření bezdrátového pokrytí

Bezdrátové připojení je jednoduché a pohodlné, ale bezdrátové připojení není všelékem! Vzhledem k povaze bezdrátového připojení, o kterém bylo rozhodnuto v některých komplikovaných scénářích, dochází po průchodu překážkou k útlumu signálu. Následující metody mohou obejít překážky a zvýšit vzdálenost přenosu signálu.

### 10.2 Umístěte anténu správně

Jak je vidět z grafu zisku tyčové antény níže, signálové pokrytí antény je podobné jablku. Anténa je umístěna ve středu jablka a obklopuje anténu. Signál je silný a horní a dolní konec antény jsou zapuštěny a signál je slabý.

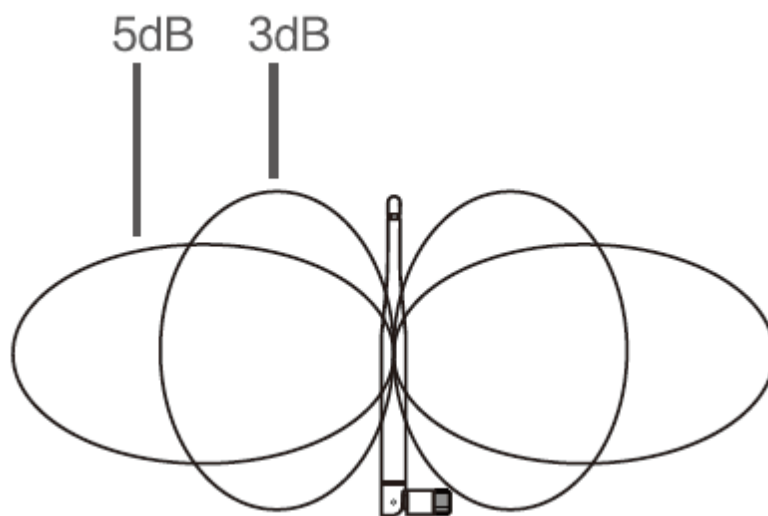

Zisk prutové antény vs. pokrytí

Podle přenosových charakteristik antény k signálu, za účelem zajištění optimálního efektu přenosu obrazu bezdrátové sady, tvrdí:

1. Monitorové (NVR) a kamerové (IPC) antény by měly být umístěny na vysokých místech, ne na stěnách, kovech.

2. Anténa IPC by měla být umístěna paralelně s anténou NVR, aby se maximalizovaly příslušné úhly směru záření. Naproti tomu je vytvořeno maximální pokrytí signálu, jak je znázorněno na následujícím obrázku.

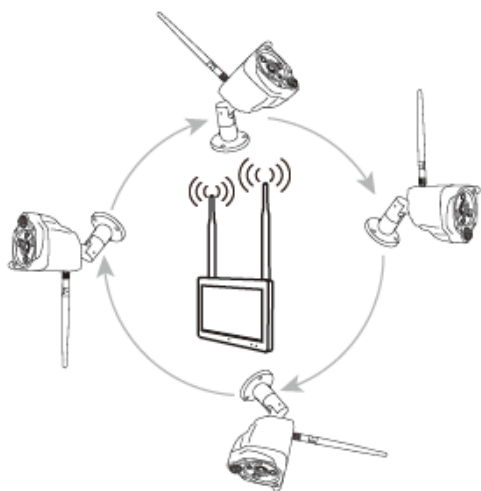

správná metoda

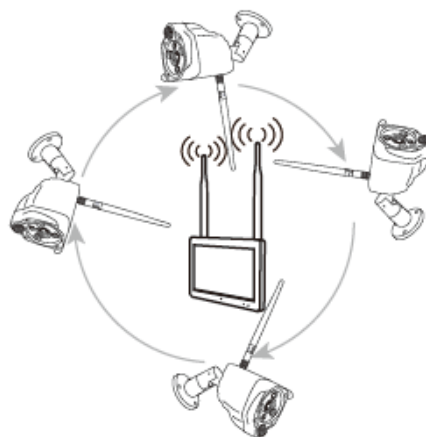

špatná metoda

## 11. Technické údaje

### 11.1 Monitor

Velikost displeje: 7" (17.8cm); dotyková obrazovka, 1024x600 pixel	
max. 4 kanály	
Síťové rozhraní: 2.4GHz WiFi	Vyzařovaný výstupní výkon max. 100mW
WiFi: IEEE802.11b/g/n (30m)	Datový tok video: 256kbps – 3.0Mbps
Protokol: TCP/IP, UDP, P2P, DNS, DHCP, RTSP, ONVIF	
Připojení: USB, slot pro kartu microSD, stejnosměrný příkon	
Podporuje microSD(HC/XC) karty s kapacitou až do 128GB (FAT32/ exFAT) class10	
Formát video souboru: .MP4	Zabudovaný mikrofon a reproduktor
Hodnoty pro jednu připojenou kameru: Velikost souboru (noc; Č / B): 1 MB / min (32 GB nahrávání alespoň 10 dnů) Velikost souboru (den; barva): 4,5 MB / min (32 GB nahrávání nejméně 5,0 dnů)	
H.264/H.265 Komprese videa	
G711A-Law 16bits 8kbps audio komprese	
Streamování samoadaptivního zvukového kompresního kódu	
Automatické nahrávání překryvné smyčky	
Funkce oznámení (typu push) na váš smartphone	
Vložení nebo výměna baterie: 2x type 18650 Li-Ion 2600mAh	
Napájecí zdroj: DC5V / 2.5A	Spotřeba elektrické energie maximum 8W
Provozní podmínky: 0°C~+40°C, vlhkost 80% nebo méně (nekondenzující)	
Hmotnost / rozměry: 500g / (D)19,1 x (Š)12,3 x (V) 3,2cm	

### 11.2 Kamera

Barevný senzor: 1/ 2.9" CMOS (2 MP)
Minimální osvětlení: 0.1 Lux @ (F2.0, AGC ON), 0 Lux s 3x IČ LED
Zorný úhel: 90° horizontální, 55° vertikální
Objektiv / závěrka: f=3.6mm / 1/25s ~1/25000s
Signální systém PAL/NTSC
Day/Night Mode (denní/noční režim): automatické přepínání dvojitého filtru vestavěného IR snímače
Zabudovaný mikrofon a reproduktor
Rozlišení videa: HD (1920*1080) klidný (640*480), max. 15fps

Detekce pohybu ~8m (PIR 120°)	Vzdálenost IČ ~15m, 850nm (otevřený prostor)
Třída ochrany IP66	Připojení: Napájení, RJ-45 (LAN)
Síťové rozhraní: 2.4GHz WiFi	Vyzařovaný výstupní výkon max. 100mW
WiFi: IEEE802.11b/g/n	Tlačítko reset
Napájecí zdroj: DC 12V / 1A	Spotřeba elektrické energie maximum 6W
Provozní podmínky: -20°C~+60°C, vlhkost 90% nebo méně (nekondenzující)	
Hmotnost / rozměry: 700g / (D) 20,0 x (Š) 8,0 x (V) 6.0cm (+18cm anténa)	
<b>Obecně</b>	
<b>APP "Security Premium":</b> iOS 9.0 nebo vyšší; Android 7.0 nebo vyšší / EN, DE, FR, ES, IT, NL, SE, DK, NO, FI, CZ, PO (06-2020)	
<b>Obsah balení:</b> Bezpečnostní kamera 7 "dotyková obrazovka TX-128 (1x monitor a 1x kamera), 1x napájecí adaptér 5V/2,5A, 1x napájecí adaptér 12V/1A, 2x nabíjecí typ baterie 18650 2600mAh, 5x šrouby a hmoždinky, Uživatelská příručka (krátká)	

**This product includes software developed by third parties, including software which is released under the GNU General Public License Version 2 (GPL v2). This program is free software; you can redistribute it and/or modify it under the terms of the GNU General Public License as published by the Free Software Foundation; either version 2 of the License, or (at your option) any later version. You may obtain a complete machine-readable copy of the source code for the above mentioned software under the terms of GPL v2 without charge except for the cost of media, shipping, and handling, upon written request to Technaxx GmbH & Co. KG, Kruppstraße 105, 60388 Frankfurt am Main, Germany.**

**This program is distributed in the hope that it will be useful, but WITHOUT ANY WARRANTY; without even the implied warranty of MERCHANTABILITY or FITNESS FOR A PARTICULAR PURPOSE. See the GNU General Public License for more details. You should have received a copy of the GNU General Public License along with this program; if not, write to the Free Software Foundation, Inc., 51 Franklin Street, Fifth Floor, Boston, MA 02110-1301, USA. (Notice from Technaxx: A copy of the GPL is included below).**

**GNU GENERAL PUBLIC LICENSE:** Version 2, June 1991 / Copyright (C) 1989, 1991 Free Software Foundation, Inc. / 51 Franklin Street, Fifth Floor, Boston, MA 02110-1301, USA. Everyone is permitted to copy and distribute verbatim copies of this license document, but changing it is not allowed.

## **Preamble**

The licenses for most software are designed to take away your freedom to share and change it. By contrast, the GNU General Public License is intended to guarantee your freedom to share and change free software--to make sure the software is free for all its users. This General Public License applies to most of the Free Software Foundation's software and to any other program whose authors commit to using it. (Some other Free Software Foundation software is covered by the GNU Lesser General Public License instead.) You can apply it to your programs, too.

When we speak of free software, we are referring to freedom, not price. Our General Public Licenses are designed to make sure that you have the freedom to distribute copies of free software (and charge for this service if you wish), that you receive source code or can get it if you want it, that you can change the software or use pieces of it in new free programs; and that you know you can do these things.

To protect your rights, we need to make restrictions that forbid anyone to deny you these rights or to ask you to surrender the rights. These restrictions translate to certain responsibilities for you if you distribute copies of the software, or if you modify it.

For example, if you distribute copies of such a program, whether gratis or for a fee, you must give the recipients all the rights that you have. You must make sure that they, too, receive or can get the source code. And you must show them these terms so they know their rights. We protect your rights with two steps: (1) copyright the software, and (2) offer you this license which gives you legal permission to copy, distribute and/or modify the software.

Also, for each author's protection and ours, we want to make certain that everyone understands that there is no warranty for this free software. If the software is modified by someone else and passed on, we want its recipients to know that what they have is not the original, so that any problems introduced by others will not reflect on the original authors' reputations.

Any free program is threatened constantly by software patents. We wish to avoid the danger that redistributors of a free program will individually obtain patent licenses, in effect making the program proprietary. To prevent this, we have made it clear that any patent must be licensed for everyone's free use or not licensed at all. The precise terms and conditions for copying, distribution and modification follow.

## **TERMS AND CONDITIONS FOR COPYING, DISTRIBUTION AND MODIFICATION**

**0.** This License applies to any program or other work which contains a notice placed by the copyright holder saying it may be distributed under the terms of this General Public License. The "Program", below, refers to any such program or work, and a "work based on the Program" means either the Program or any derivative work under copyright law: that is to say, a work containing the Program or a portion of it, either verbatim or with modifications and/or translated into another language. (Hereinafter, translation is included without limitation in the term "modification".) Each licensee is addressed as "you".

Activities other than copying, distribution and modification are not covered by this License; they are outside its scope. The act of running the Program is not restricted, and the output from the Program is covered only if its contents constitute a work based on the Program (independent of having been made by running the Program). Whether that is true depends on what the Program does.

**1.** You may copy and distribute verbatim copies of the Program's source code as you receive it, in any medium, provided that you conspicuously and appropriately publish on each copy an appropriate copyright notice and disclaimer of warranty; keep intact all the notices that refer to this License and to the absence of any warranty; and give any other recipients of the Program a copy of this License along with the Program. You may charge a fee for the physical act of transferring a copy, and you may at your option offer warranty protection in exchange for a fee.



**2.** You may modify your copy or copies of the Program or any portion of it, thus forming a work based on the Program, and copy and distribute such modifications or work under the terms of Section 1 above, provided that you also meet all of these conditions:

**a)** You must cause the modified files to carry prominent notices stating that you changed the files and the date of any change.

**b)** You must cause any work that you distribute or publish, that in whole or in part contains or is derived from the Program or any part thereof, to be licensed as a whole at no charge to all third parties under the terms of this License.

**c)** If the modified program normally reads commands interactively when run, you must cause it, when started running for such interactive use in the most ordinary way, to print or display an announcement including an appropriate copyright notice and a notice that there is no warranty (or else, saying that you provide a warranty) and that users may redistribute the program under these conditions, and telling the user how to view a copy of this License. (Exception: if the Program itself is interactive but does not normally print such an announcement, your work based on the Program is not required to print an announcement.)

These requirements apply to the modified work as a whole. If identifiable sections of that work are not derived from the Program, and can be reasonably considered independent and separate works in themselves, then this License, and its terms, do not apply to those sections when you distribute them as separate works. But when you distribute the same sections as part of a whole which is a work based on the Program, the distribution of the whole must be on the terms of this License, whose permissions for other licensees extend to the entire whole, and thus to each and every part regardless of who wrote it.

Thus, it is not the intent of this section to claim rights or contest your rights to work written entirely by you; rather, the intent is to exercise the right to control the distribution of derivative or collective works based on the Program.

In addition, mere aggregation of another work not based on the Program with the Program (or with a work based on the Program) on a volume of a storage or distribution medium does not bring the other work under the scope of this License.

**3.** You may copy and distribute the Program (or a work based on it, under Section 2) in object code or executable form under the terms of Sections 1 and 2 above provided that you also do one of the following:

**a)** Accompany it with the complete corresponding machine-readable source code, which must be distributed under the terms of Sections 1 and 2 above on a medium customarily used for software interchange; or,

**b)** Accompany it with a written offer, valid for at least three years, to give any third party, for a charge no more than your cost of physically performing source distribution, a complete

machine-readable copy of the corresponding source code, to be distributed under the terms of Sections 1 and 2 above on a medium customarily used for software interchange; or,

**c)** Accompany it with the information you received as to the offer to distribute corresponding source code. (This alternative is allowed only for noncommercial distribution and only if you received the program in object code or executable form with such an offer, in accord with Subsection b above.)

The source code for a work means the preferred form of the work for making modifications to it. For an executable work, complete source code means all the source code for all modules it contains, plus any associated interface definition files, plus the scripts used to control compilation and installation of the executable. However, as a special exception, the source code distributed need not include anything that is normally distributed (in either source or binary form) with the major components (compiler, kernel, and so on) of the operating system on which the executable runs, unless that component itself accompanies the executable.

If distribution of executable or object code is made by offering access to copy from a designated place, then offering equivalent access to copy the source code from the same place counts as distribution of the source code, even though third parties are not compelled to copy the source along with the object code.

**4.** You may not copy, modify, sublicense, or distribute the Program except as expressly provided under this License. Any attempt otherwise to copy, modify, sublicense or distribute the Program is void, and will automatically terminate your rights under this License. However, parties who have received copies, or rights, from you under this License will not have their licenses terminated so long as such parties remain in full compliance.

**5.** You are not required to accept this License, since you have not signed it. However, nothing else grants you permission to modify or distribute the Program or its derivative works. These actions are prohibited by law if you do not accept this License. Therefore, by modifying or distributing the Program (or any work based on the Program), you indicate your acceptance of this License to do so, and all its terms and conditions for copying, distributing or modifying the Program or works based on it.

**6.** Each time you redistribute the Program (or any work based on the Program), the recipient automatically receives a license from the original licensor to copy, distribute or modify the Program subject to these terms and conditions. You may not impose any further restrictions on the recipients' exercise of the rights granted herein. You are not responsible for enforcing compliance by third parties to this License.

**7.** If, as a consequence of a court judgment or allegation of patent infringement or for any other reason (not limited to patent issues), conditions are imposed on you (whether by court order, agreement or otherwise) that contradict the conditions of this License, they do not excuse you from the conditions of this License. If you cannot distribute so as to satisfy simultaneously your obligations under this License and any other pertinent obligations, then as a consequence you may not distribute the Program at all. For example, if a patent license would not permit royalty-free redistribution of the Program by all those who receive copies directly or indirectly through you, then the only way you could satisfy both it and this License would be to refrain entirely from distribution of the Program.

If any portion of this section is held invalid or unenforceable under any particular circumstance, the balance of the section is intended to apply and the section as a whole is intended to apply in other circumstances.

It is not the purpose of this section to induce you to infringe any patents or other property right claims or to contest validity of any such claims; this section has the sole purpose of protecting the integrity of the free software distribution system, which is implemented by public license practices. Many people have made generous contributions to the wide range of software distributed through that system in reliance on consistent application of that system; it is up to the author/donor to decide if he or she is willing to distribute software through any other system and a licensee cannot impose that choice.

This section is intended to make thoroughly clear what is believed to be a consequence of the rest of this License.

**8.** If the distribution and/or use of the Program is restricted in certain countries either by patents or by copyrighted interfaces, the original copyright holder who places the Program under this License may add an explicit geographical distribution limitation excluding those countries, so that distribution is permitted only in or among countries not thus excluded. In such case, this License incorporates the limitation as if written in the body of this License.

**9.** The Free Software Foundation may publish revised and/or new versions of the General Public License from time to time. Such new versions will be similar in spirit to the present version, but may differ in detail to address new problems or concerns.

Each version is given a distinguishing version number. If the Program specifies a version number of this License which applies to it and "any later version", you have the option of following the terms and conditions either of that version or of any later version published by the Free Software Foundation. If the Program does not specify a version number of this License, you may choose any version ever published by the Free Software Foundation.

**10.** If you wish to incorporate parts of the Program into other free programs whose distribution conditions are different, write to the author to ask for permission. For software which is copyrighted by the Free Software Foundation, write to the Free Software Foundation; we sometimes make exceptions for this. Our decision will be guided by the two goals of preserving the free status of all derivatives of our free software and of promoting the sharing and reuse of software generally.

#### **NO WARRANTY**

**11.** BECAUSE THE PROGRAM IS LICENSED FREE OF CHARGE, THERE IS NO WARRANTY FOR THE PROGRAM, TO THE EXTENT PERMITTED BY APPLICABLE LAW. EXCEPT WHEN OTHERWISE STATED IN WRITING THE COPYRIGHT HOLDERS AND/OR OTHER PARTIES PROVIDE THE PROGRAM "AS IS" WITHOUT WARRANTY OF ANY KIND, EITHER EXPRESSED OR IMPLIED, INCLUDING, BUT NOT LIMITED TO, THE IMPLIED WARRANTIES OF MERCHANTABILITY AND FITNESS FOR A PARTICULAR PURPOSE. THE ENTIRE RISK AS TO THE QUALITY AND PERFORMANCE OF THE PROGRAM IS WITH YOU. SHOULD THE PROGRAM PROVE DEFECTIVE, YOU ASSUME THE COST OF ALL NECESSARY SERVICING, REPAIR OR CORRECTION.

**12.** IN NO EVENT UNLESS REQUIRED BY APPLICABLE LAW OR AGREED TO IN WRITING WILL ANY COPYRIGHT HOLDER, OR ANY OTHER PARTY WHO MAY MODIFY AND/OR REDISTRIBUTE THE PROGRAM AS PERMITTED ABOVE, BE LIABLE TO YOU FOR DAMAGES, INCLUDING ANY GENERAL, SPECIAL, INCIDENTAL OR CONSEQUENTIAL DAMAGES ARISING OUT OF THE USE OR INABILITY TO USE THE PROGRAM (INCLUDING BUT NOT LIMITED TO LOSS OF DATA OR DATA BEING RENDERED INACCURATE OR LOSSES SUSTAINED BY YOU OR THIRD PARTIES OR A FAILURE OF THE PROGRAM TO OPERATE WITH ANY OTHER PROGRAMS), EVEN IF SUCH HOLDER OR OTHER PARTY HAS BEEN ADVISED OF THE POSSIBILITY OF SUCH DAMAGES.

#### **END OF TERMS AND CONDITIONS**

#### **HOW TO APPLY THESE TERMS TO YOUR NEW PROGRAMS**

**(1)** If you develop a new program, and you want it to be of the greatest possible use to the public, the best way to achieve this is to make it free software which everyone can redistribute and change under these terms.

**(2)** To do so, attach the following notices to the program. It is safest to attach them to the start of each source file to most effectively convey the exclusion of warranty; and each file should have at least the "copyright" line and a pointer to where the full notice is found.

<one line to give the program's name and an idea of what it does.>

Copyright (C) <yyyy> <name of author>

**(3)** This program is free software; you can redistribute it and/or modify it under the terms of the GNU General Public License as published by the Free Software Foundation; either version 2 of the License, or (at your option) any later version.

**(4)** This program is distributed in the hope that it will be useful, but WITHOUT ANY WARRANTY; without even the implied warranty of MERCHANTABILITY or FITNESS FOR A PARTICULAR PURPOSE. See the GNU General Public License for more details.

**(5)** You should have received a copy of the GNU General Public License along with this program; if not, write to the Free Software Foundation Inc; 51 Franklin Street, Fifth Floor, Boston, MA 02110-1301, USA.

**(6)** Also add information on how to contact you by electronic and paper mail.

**(7)** If the program is interactive, make it output a short notice like this when it starts in an interactive mode: Gnomovision version 69, Copyright (C) year name of author Gnomovision comes with ABSOLUTELY NO WARRANTY; for details type `show w'.

**(8)** This is free software, and you are welcome to redistribute it under certain conditions; type `show c' for details.

**(9)** The hypothetical commands `show w' and `show c' should show the appropriate parts of the General Public License. Of course, the commands you use may be called something other than `show w' and `show c'; they could even be mouse-clicks or menu items--whatever suits your program.

**(10)** You should also get your employer (if you work as a programmer) or your school, if any, to sign a "copyright disclaimer" for the program, if necessary. Here is a sample; alter the names:

**(11)** Yoyodyne, Inc., hereby disclaims all copyright interest in the program `Gnomovision' (which makes passes at compilers) written by James Hacker.

<signature of Ty Coon>, 1 April 1989 [Ty Coon, President of Vice]

**(12)** This General Public License does not permit incorporating your program into proprietary programs. If your program is a subroutine library, you may consider it more useful to permit linking proprietary applications with the library. If this is what you want to do, use the GNU Lesser General Public License instead of this License.