

Bluetooth stereo LP přehrávač TX-188

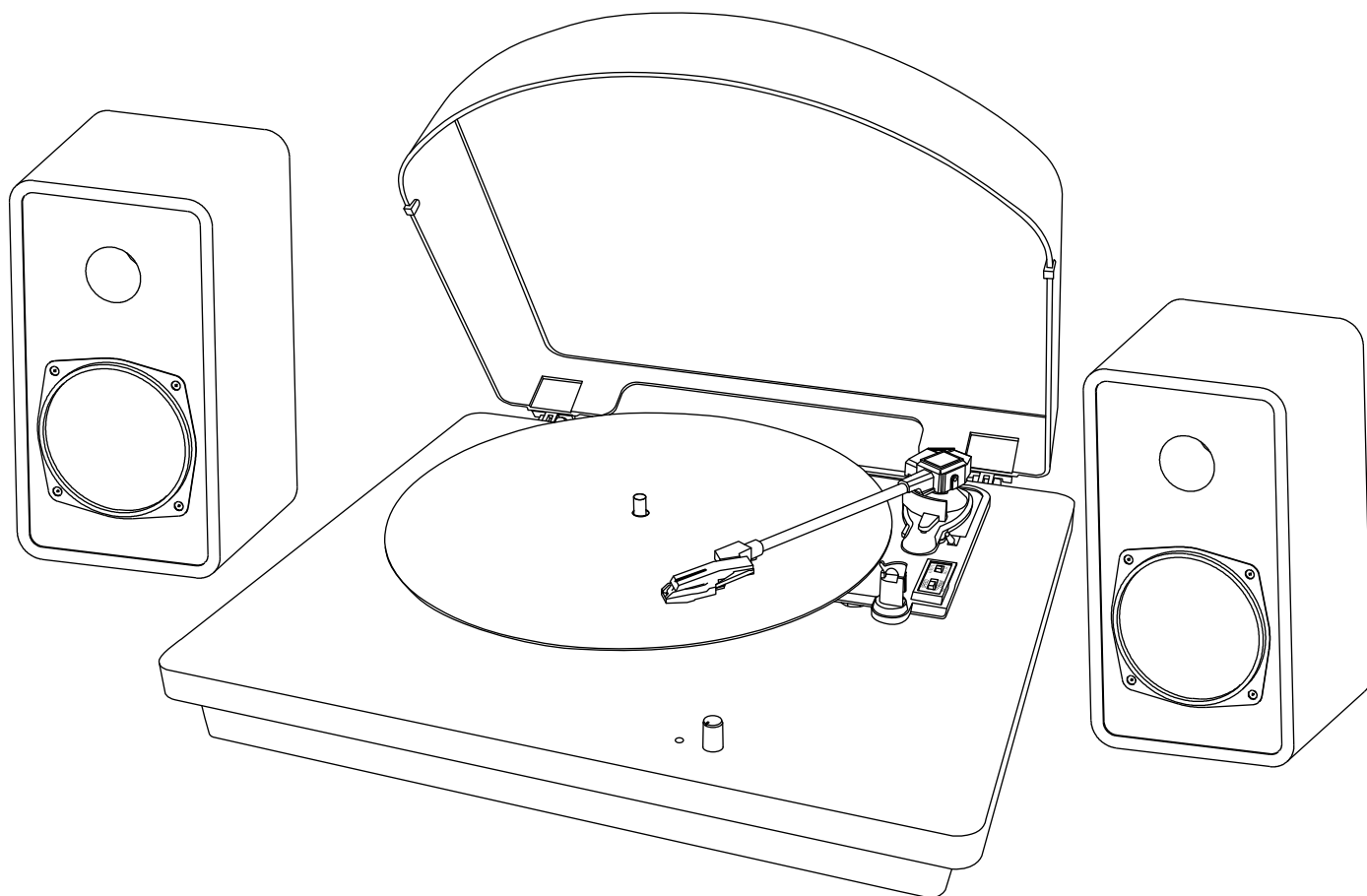

Charakteristika

- Bluetooth V5.0
- Externí stereo reproduktory 2 x 15 W
- RCA výstup pro připojení k HiFi systémům
- Vinylový přehrávač se 3 rychlostmi: 33, 45, 78 ot./min.
- Digitalizace LP desky pro počítač / notebook
- 3,5 mm AUX-IN
- Vysoce kvalitní design s funkčním ovládáním

Obsahy

Charakteristika	1
Obsahy.....	2
Specifikace.....	3
Přehled produktů	4
První start.....	5
Režim Phono (vinyl)	5
Výměna stylusu	7
Režim Bluetooth.....	8
Bluetooth přehrávání	8
Režim AUX.....	8
Přehrávání hudby ze vstupu AUX	8
Připojení k externímu zesilovači.....	8
Nahrávání zvuku přes PC / Laptop	9
Montáž/oprava řemenového pohonu	9
Často kladené otázky	10
Důležitá opatření	10
NE.....	11
Prohlášení o shodě	12
Likvidace	12

Tento návod k použití uchovávejte na bezpečném místě k pozdějšímu použití anebo k jeho předání dál s výrobkem. Uchovejte také původní příslušenství tohoto výrobku. V případě uplatnění reklamace, se prosím, obraťte na prodejce nebo na prodejnu, ve které jste tento výrobek zakoupili.

Užívejte si svého výrobku. * Sdílejte své zkušenosti a názory na kterémkoli z oblíbených internetových portálů.

Před použitím

● Pečlivě vyberte místo instalace zařízení. Neumísťujte jej na přímé sluneční světlo nebo do blízkosti zdroje tepla. Vyhněte se také místům vystaveným vibracím a nadměrné prašnosti, nadměrnému teplu, chladu nebo vlhkosti. ● Zařízení neinstalujte v nakloněné poloze, je navrženo tak, aby fungovalo pouze ve vodorovné poloze. ● Pokud jednotku přenesete přímo z chladného místa do teplého, může uvnitř přehrávače kondenzovat vlhkost a způsobit poškození. Při první instalaci zařízení nebo přemístění z chladného místa do teplého počkejte 30 minut, než jej použijete. ● Větrací otvory nesmí být uzavřeny. Ujistěte se, že je nad a kolem zesilovače/přijímače dostatek místa. ● Nepokládejte CD přehrávač nebo jiné zařízení na horní část jednotky. ● Neotevírejte trup. Mohlo by dojít k poškození elektrického obvodu nebo k úrazu elektrickým proudem. ● Pokud nebudete přehrávač delší dobu používat, nezapomeňte jej odpojit od zdroje střídavého proudu. Při vytahování zástrčky nikdy netahejte za kabel. ● Abyste zabránili požáru nebo úrazu elektrickým proudem, odpojte jednotku při čištění od zdroje střídavého proudu. Buďte opatrní při čištění a otírání plastových částí. Nepokoušejte se čistit zařízení chemickými rozpouštědly, protože by mohlo dojít k poškození povlaku.

Specifikace

Bluetooth	Verze 5.0; akční rádius ~10 m ve volném terénu
Přenosová frekvence Bluetooth	2,4 GHz
Maximální vyzářený výkon je	2,5 mW
Režim	Phono, Bluetooth, AUX-IN, USB
Reproduktory	2x 10W stereo reproduktory, odpor 4Ω, frekvenční rozsah 90Hz–16kHz
Phono	EP/LP/SP; DC motor; otáčky: 33/45/78 ot./min.; S/N≥45 dB; zásobník s jehlou (Model-ID: 4768); řemenový pohon
AUX IN a sluchátka	3,5mm konektor
RCA výstup	zarážka (levá a pravá)
Napětí napájecího adaptéru	100-240 V 50/60 Hz
Příkon	Stejnoseměrný proud 12 V 2A
Spotřeba energie	Maximálně 24 W
Hmotnost/Rozměry	7 kg / (D) 48,0 x (Š) 43 x (V) 19,5 cm / (D) 10,0 x (Š) 9,5 x (V) 19,0 cm
Obsah balení	Bluetooth stereo LP přehrávač TX-188, Adaptér pro jednu desku 45 ot./min., Zdroj napájení, Uživatelská příručka

Přehled produktů

Pohled shora

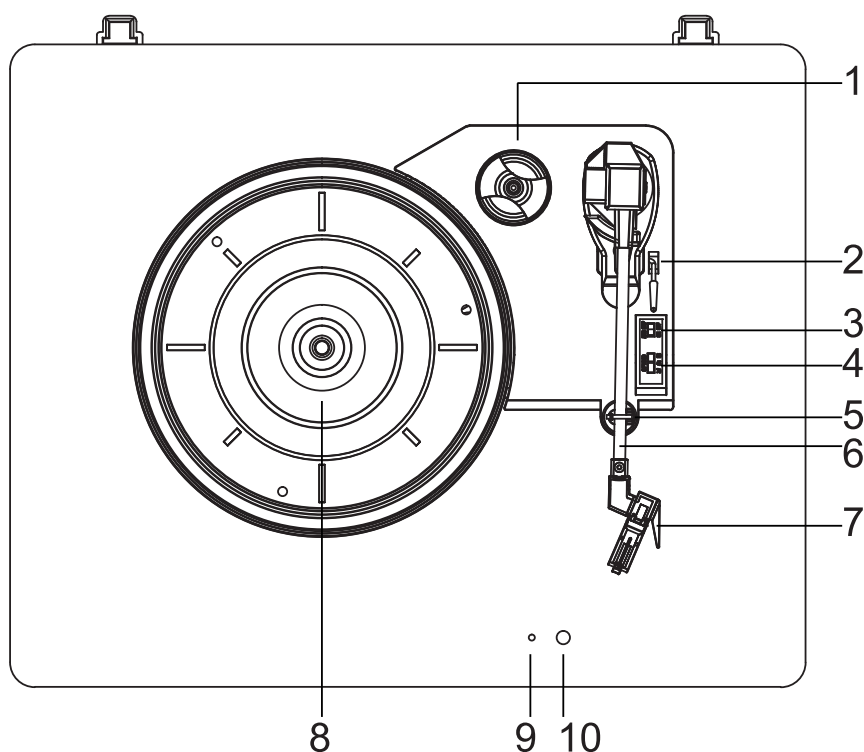

1	Adaptér pro jednu desku 45 ot./min.
2	Zvedák tónového ramene
3	Automatický vypínač
4	Volič rychlosti
5	Bezpečnostní závora
6	Tónové rameno
7	Kazeta / stylus
8	Točna
9	Indikátor napájení / Bluetooth (Napájení červený / Bluetooth modrý)
10	Přepínač režimů / ovládání hlasitosti

Pohled zezadu

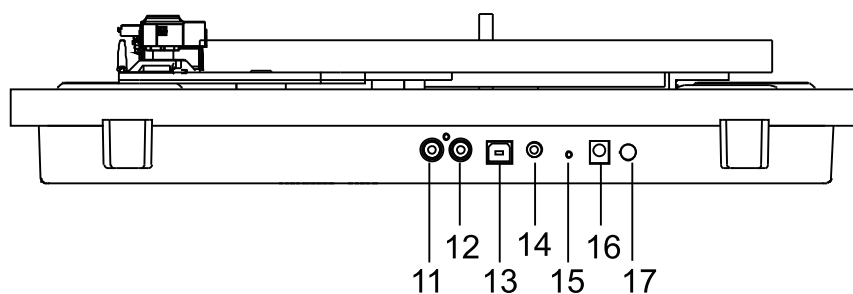

11	RCA výstup (pravý kanál)
12	RCA výstup (levý kanál)

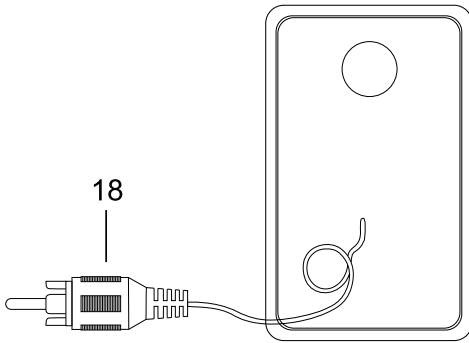
13	USB připojení k MAC nebo PC
14	AUX-IN
15	GND
16	DC-IN
17	Tlačítko zapnutí/vypnutí
Externí reproduktor (2x)	
	
18	RCA kabel

První start

Pečlivě si přečtěte návod. Zapojte napájecí adaptér do 100-240V AC zásuvky a druhý konec do TX-188 (16). Pamatujte: „Nepřipojená zařízení vždy fungují špatně“. Zapněte zařízení stisknutím tlačítka napájení (17) na zadní straně zařízení. Poté spusťte režim, který chcete přehrávat. Pomocí otočného knoflíku změňte zdroj (10).

Režim Phono (vinyl)

Návod k vinylovým deskám

- Nedotýkejte se drážek desek. Desky držte pouze za okraje nebo za etiketku. Ujistěte se, že máte čisté ruce. Kožní tuk postupně znehodnotí desku.
- Chraňte své desky před prachem a skladujte je na suchém a chladném místě.
- Když desky nepoužíváte, uchovávejte je v obalech, aby se zabránilo prachu a poškrábání.
- Desky ukládejte svisle. Desky uložené vodorovně se ohýbají a deformují.
- Neukládejte desky v kufru auta.
- Desky skladujte v prostoru se stabilní teplotou a nízkou vlhkostí.
- Pro čištění jemně otřete povrch krouživými pohyby měkkým antistatickým hadříkem.
- Pro nahrávání vinylu je nutný počítač nebo notebook.

Přehrávání vinylové desky

Při používání gramofonu nezapomeňte sejmout ochranný kryt stylusu (2) podle obrázku níže. Měl by se snadno vysunout ze sestavy stylusu kazety (1). Dále se ujistěte, že jste před použitím odklopili zámek tónového ramene a po použití jej opět zajistili.

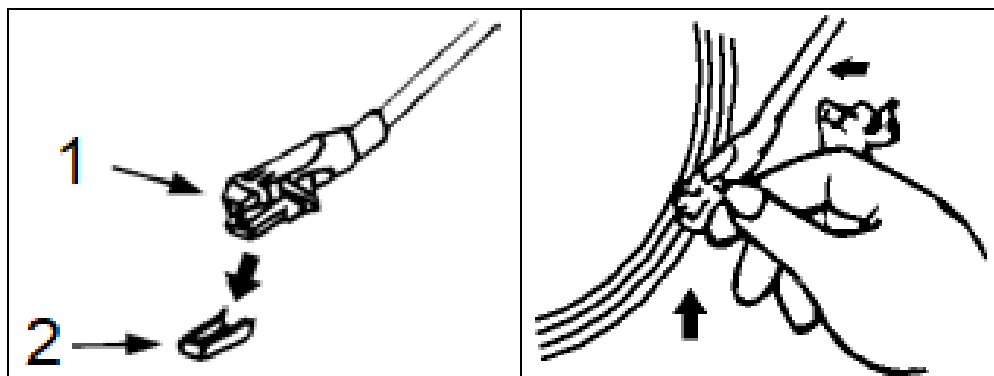

- Zapněte přístroj a nastavte hlasitost na vhodnou úroveň.
- Otočte funkční knoflík do polohy PHONO.
- Umístěte desku na točnu a zvolte správnou rychlost přehrávání: 33/45/78 ot./min. podle přehrávaného vinylu. Při přehrávání 45ot./min. nahrávky použijte přiložený 45 ot./min. adaptér.
- Odstraňte ochranný kryt stylusu a odemkněte zámek tónového ramene.
- Zatlačením zvedací páčky nahoru zvedněte tónové raménko a poté jemně přesuňte tónové raménko do požadované polohy nad deskou. Točna se začne otáčet, když se tónové raménko posune směrem k desce. Zatlačte tónovou páku (2) dopředu, aby se tónové rameno pomalu spustilo na požadovanou pozici na desce. Deska se začne přehrávat.
- Po dokončení přehrávání desky zatlačte zvedák tónového ramene (2) dozadu, abyste zvedli tónové rameno, a opatrně jej přesuňte zpět do klidové polohy.
- Po skončení přehrávání desek zajistěte tónové rameno proti náhodnému pohybu. Pokud TX-188 nebudete delší dobu používat, odpojte jej od napájení.

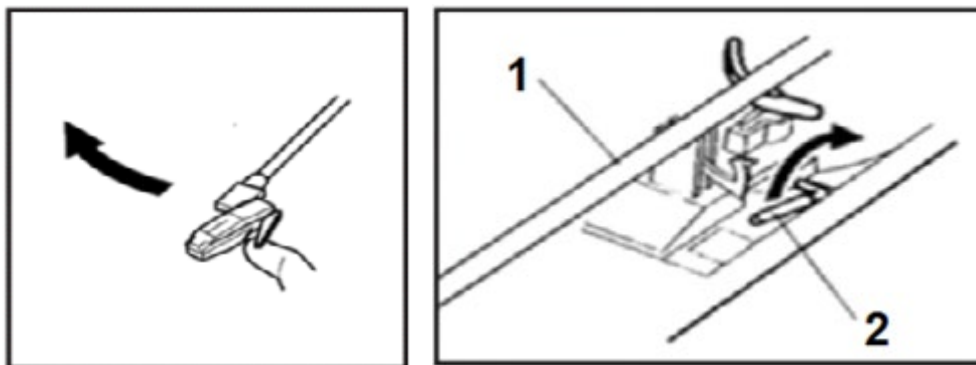

1. Tónové rameno / 2. Zvedák tónového ramene

Výměna stylusu

Doporučuje se vyměnit stylus, jakmile zaznamenáte změnu kvality zvuku. Dlouhodobé používání opotřebovaného stylusu může desku poškodit. Opotřebením stylusu se zrychlí při přehrávání záznamů 78 ot./min.

A: Vyjmutí stylusu z kazety

Přiložte šroubovák ke špičce hlavice stylusu a zatlačte směrem dolů ve směru znázorněném písmenem "A". Odstraňte kryt hlavice stylusu tahem dopředu a zatlačením dolů.

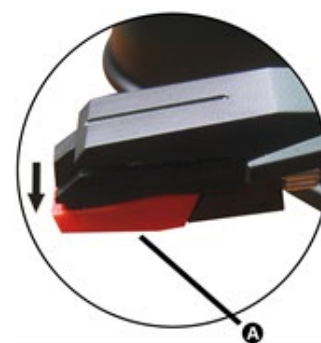

B: Instalace nového stylusu

Přidržte kryt hlavice stylusu a vložte ho zatlačením ve směru znázorněném písmenem „B“. Zatlačte na kryt hlavice stylusu směrem nahoru ve směru znázorněném písmenem „C“, dokud se na náčrtu nezajistí v poloze hrotu.

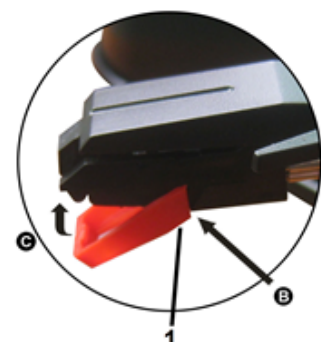

(1) Vodicí kolíky uvnitř

Pozor

- Neohýbejte stylus.
- Nedotýkejte se jehly, abyste se nezranili.
- Před výměnou stylusu vypněte napájení přístroje.
- Uchovávejte mimo dosah dětí.
- Se stylusem zacházejte opatrně, protože je křehký. Použití ohnutého nebo zlomeného stylusu může poškodit desku a způsobit poruchu.
- Nevystavujte stylus extrémnímu teplu.

Režim Bluetooth

Bluetooth přehrávání

Zapněte zařízení otáčením ovladače hlasitosti (10), dokud indikátor nezačne blikat modře. Poté byste měli zapnout telefon nebo jiné mediální zařízení a spustit funkci vyhledávání Bluetooth, přijímací operátor obdrží identifikační číslo Bluetooth pro: „**Technaxx TX-188**“, když je vaše zařízení Bluetooth připojeno, reproduktor pípne.

POZNÁMKA: Před použitím funkce Bluetooth odpojte vstup AUX-IN nebo sluchátka. Umístěte tónové rameno na jeho opěrku a bezpečnostní západku. Ovládejte hudbu ze svého přehrávacího zařízení, které je připojeno k LP přehrávači.

POZOR: Pokud přístroj restartujete, měli byste tyto kroky zopakovat, aby se funkce Bluetooth znovu spustila. Poslední připojené zařízení se připojí automaticky.

Režim AUX

Přehrávání hudby ze vstupu AUX

● Zapněte přístroj stisknutím tlačítka Napájení. ● Připojte jeden konec 3,5 mm kabelu AUX-IN (součástí dodávky) do 3,5 mm konektoru AUX-IN na zadním panelu přístroje a druhý konec do konektoru AUX vašeho audio zařízení (CD přehrávač, tablet, MP3 přehrávač, smartphone atd.).

● Na externím zdroji zvuku stiskněte tlačítka PLAY.

Poznámka: ● Výstupní hlasitost je ovlivněna úrovní hlasitosti na zdroji. Ujistěte se, že je hlasitost zdroje nastavena na přibližně 70-80 %, aby nedošlo ke zkreslení zvuku. Přehrávání musí být ovládáno z připojeného zvukového zařízení.

Připojení k externímu zesilovači

● Tato funkce umožňuje přehrávat hudbu z gramofonu prostřednictvím zesilovače nebo externích reproduktorů. K tomuto připojení budete potřebovat kabel RCA (není součástí dodávky).

● Zapojte jeden konec červeného a bílého konektoru RCA do portů LINE OUT (11/12) na zadní straně TX-188 a druhý konec do zásuvek R (červená) a L (bílá) na zadní straně zesilovače nebo externích

reproduktorů.

Nahrávání zvuku přes PC / Laptop

Toto zařízení je schopno zakódovat vaši vinylovou hudbu do digitálního formátu pro možnost nahrávání pomocí PC / MAC nebo notebooku.

Tip: Je vyžadován externí software.

- Vložte kabel USB do slotu USB-B (13) a připojte jej k počítači.
- Připravte hudební médium k přehrávání: umístěte desku na gramofon a začněte přehrávat.
- Přehrávač LP bude v počítači rozpoznán jako vstupní audio zařízení.
- Spustíte software externího záznamu v počítači a nahrajte vinyl z přehrávače LP. (Např. "Audacity", free ware).
- Stisknutím tlačítka REC / STOP spustíte / zastavíte nahrávání v softwaru počítače.
- Exportujte záznam ve vámi preferovaném formátu souboru.

Poznámka: Kroky nahrávání se v každém nahrávacím softwaru liší. Podívejte se prosím, jak nahrávat z externích zařízení podle používaného softwaru.

Montáž/oprava řemenového pohonu

1. Pomocí šroubováku odstraňte zajišťovací sponu ve tvaru písmene C z osy otáčení.
2. Zvedněte desku točny nahoru a vyjměte ji z osy otáčení (zjistíte, že se hnací řemen odpojí od dráhy točny.)
3. Na zadní straně desky točny jsou dva malé válcové kolíky, které slouží jako pomůcka pro výměnu hnacího řemene. Umístěte řemen na dráhu a zahákněte řemen za jeden kolík.
4. Umístěte desku točny zpět na osu a ujistěte se, že prostor tvořený čepem a řemeny je zarovnan s kovovým čepem na držáku točny, takže mentální čep na držáku točny, takže mentální čep bude stát v trojúhelníkovém prostoru, když je deska točny úplně zpět.
5. Ručně otočte točnu asi o polovinu otáčky a řemen bude umístěn. Nakonec nasadte sponu zpět na hřídel.

Často kladené otázky

Zařízení se nezapíná

→ Zkontrolujte, zda je napájecí kabel přístroje připojen k vhodné elektrické zásuvce, a že je zásuvka ve zdi zapnutá.

Není slyšet žádný zvuk

→ Otočením ovladače napájení/hlasitosti po směru hodinových ručiček zvýšíte hlasitost.

Vinylová deska se nepřehrává

→ Zkontrolujte, zda je knoflík funkcí nastaven na vámi požadovanou funkci. Zkontrolujte, zda jste zvolili správnou rychlost (33, 45 nebo 78 ot./min.).

Přes připojení AUX IN se nic nepřehrává

→ Zkontrolujte, zda je kabel pevně připojen, a zkontrolujte, zda je externí zařízení čisté a nepoškozené. Zkontrolujte, zda je funkční knoflík nastaven na požadovanou funkci. Zkontrolujte, zda je hlasitost externího zařízení nastavená na 70-80 %.

Přes zařízení BT se nic nepřehrává

→ Zkontrolujte, zda je BT zařízení připojeno a zda externí zařízení přehrává zvuk. Znovu připojte BT a zkontrolujte nastavenou hlasitost přehrávače LP a externího zařízení..

Poznámka: Pokud nelze dosáhnout normálního provozu, odpojte napájecí kabel ze zásuvky a znovu jej zapojte.

Důležitá opatření

●**Vybalení a manipulace:** Opatrně otevřete krabici a odstraňte obal. Odstraňte plastový sáček a uchovejte veškerý obalový materiál pro budoucí použití. Udržujte veškerý obalový materiál mimo dosah dětí a domácích zvířat.

●**Umístění audioaparatury:** Položte zařízení na stabilní povrch, mimo jakékoliv zdroje tepla a zajistěte odpovídající ventilaci v okolí audioaparatury.

●**Ventilace a zdroje tepla:** Nepokládejte žádný materiál na větrací otvory během používání, způsobí to přehřátí zařízení a poruchu. Nevystavujte zařízení přímému slunečnímu svitu, nebo do blízkosti zdrojů tepla jako jsou radiátory nebo oheň.

●**Svíce a otevřené plameny:** Nepokládejte zapálené svíce nahoru ani po stranách této aparatury. Nedovolte výskyt otevřených plamenů v blízkosti krytu.

●**Připojení:** Při zapojování aparatury do elektrické zásuvky nedávejte vodiče tak, aby o ně bylo možné zavadit. Nepokládejte na napájecí šňůru žádné těžké předměty.

●**Vlhkost:** Neumisťujte toto zařízení do mokrých nebo vlhkých podmínek, jako jsou zamlžené kuchyně, koupelny nebo sklepy. Nedovolte vodě ani jiné tekutině, aby se dostaly do zařízení. Nedotýkejte se zástrčky nebo adaptéru mokřma rukama. Pokud by se do aparatury dostala vlhkost, odpojení od napájení.

●**Údržba a čištění:** Před čištěním odpojte přístroj od elektrické sítě. Používejte měkký suchý hadřík, na těžko odstranitelné skvrny použijte měkký hadřík s roztokem jemného čisticího prostředku. Nepoužívejte kapaliny na bázi alkoholu či abrazivní prostředky.

NE

●**Nepoužívejte** tuto jednotku pro jiné účely. ●**Nevystavujte** ji nárazům/ohybu/vibracím (nepoužívejte baterii, jestliže spadla na zem nebo je-li poškozena).

●**Nepokoušejte** se jej otevírat/opravovat/rozmontovat ●**Neskladujte** v prostředí s vysokou teplotou/vlhkostí/ blízko otevřeného ohně/vody. ●**Přestaňte** přístroj používat, pokud zaznamenáte neobvyklý zápach/tepelnou deformaci/změnu barvy krytu nebo jiné nezvyklé okolnosti. ●**Chraňte** před dětmi/osobami se sníženými mentálními schopnostmi nebo neseznámenými s obsluhou tohoto přístroje.

Číslo servisního telefonu technické podpory: 01805 012643* (14 centů/min z pevné linky v Německu a 42 centů/min z mobilní sítě). E-

Mail zdarma: **support@technaxx.de**

*Podpora hotline je k dispozici od pondělí do pátku od 9:00 do 13:00 & od 14:00 do 17:00.

Prohlášení o shodě



Prohlášení o shodě EU si můžete vyžádat na adrese www.technaxx.de/ (v dolní liště „Prohlášení o shodě“).

Likvidace



Likvidace balení. Balení zlikvidujte podle jeho druhu.

Karton a lepenku do kontejneru s papírem. Fólii dorecyklovatelných materiálů.



Likvidace starého zařízení (to se týká Evropské unie a dalších evropských zemí s tříděným sběrem (sběrem recyklovatelných materiálů). Staré zařízení nesmíte vyhazovat do domácího odpadu! Každý spotřebitel má ze zákona povinnost vyhazovat staré zařízení, které již nemůže být déle používáno, odděleně od domovního odpadu např. ve sběrně odpadu ve své obci nebo oblasti. Toto zajišťuje řádnou recyklaci starých zařízení a vyhnutí se negativních následků na životní prostředí. Z těchto důvodů jsou elektrická zařízení označena symbolem ukázaným zde.



Baterie a nabíjecí baterie se nesmějí vyhazovat do domácího odpadu! Jako spotřebitel, máte ze zákona povinnost odevzdat všechny baterie a nabíjecí baterie, ať už obsahují škodlivé látky* nebo ne, ve sběrně odpadu ve vaší obci/měště nebo obchodu, aby bylo možné je všechny zlikvidovat ekologicky nezávadným způsobem. může být zlikvidováno jemně.

* označeno: Cd = kadmium, Hg = rtuť, Pb = olovo. Váš výrobek vraťte do sběrně odpadu s vloženou baterií a pouze ve vybitém stavu!

Vyrobeno v Číně
Distribuuje:
Technaxx Germany GmbH & Co. KG
Konrad-Zuse-Ring 16-18,
61137 Schöneck, Německo