

Bluetooth Stereofoniczny odtwarzacz LP TX-188

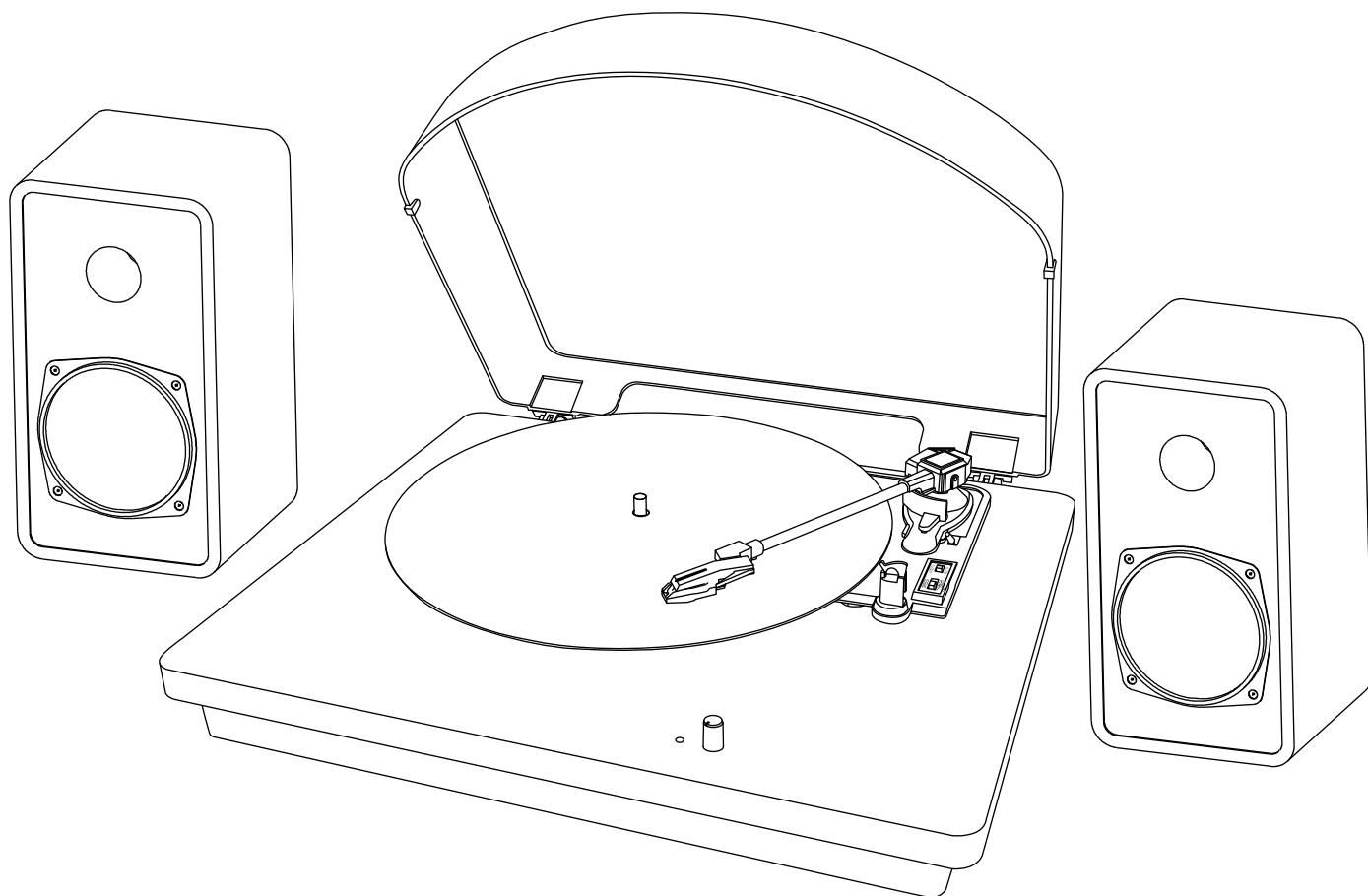

Charakterystyka

- Bluetooth w wersji 5.0
- Zewnętrzne głośniki stereo 2 x 15 W
- Wyjście RCA do podłączenia systemów HiFi
- Winyłowy odtwarzacz z 3 prędkościami: 33, 45, 78 obr./min.
- Cyfryzacja albumu na komputer / laptop
- Wejście AUX-IN 3,5 mm
- Wysokiej jakości konstrukcja z kontrolą funkcjonalną

Treść

| | |
|---|----|
| Charakterystyka | 1 |
| Treść | 2 |
| Techniczne charakterystyki | 3 |
| Przegląd produktów | 4 |
| Pierwsze uruchomienie | 5 |
| Tryb tła (Winył) | 6 |
| Wymiana rysika | 7 |
| Odtwarzanie przez Bluetooth | 8 |
| Tryb AUX | 9 |
| Podłączanie do zewnętrznego wzmacniacza | 9 |
| Nagrywanie dźwięku przez PC/laptop | 9 |
| Montaż/naprawa przekładni pasowej | 10 |
| Często zadawane pytania | 10 |
| Ważne wskazówki | 11 |
| NIE WOLNO | 11 |
| Deklaracja zgodności | 12 |
| Utylizacja | 12 |

Zachować instrukcję obsługi do wykorzystania w przyszłości lub udostępniania produktu ostrożnie. Zrób to samo z oryginalnych akcesoriów dla tego produktu. W przypadku gwarancji, należy skontaktować się ze sprzedawcą lub ze sklepem, w którym zakupiono ten produkt.

Korzystaj z urządzenia. * Podziel się swoimi doświadczeniami i opinią na jednego z znanych portali internetowych.

Przed użyciem

● Uważnie wybierz miejsce instalacji urządzenia. Nie umieszczaj go w bezpośrednim świetle słonecznym ani w pobliżu źródła ciepła. Należy również unikać miejsc narażonych na wibracje i nadmierne zapylenie, wysoką lub niską temperaturę lub wilgoć. ● Nie instaluj urządzenia w pozycji przechylonej, jest przeznaczone do pracy tylko w pozycji poziomej. ● Jeżeli urządzenie zostanie przeniesione bezpośrednio z zimnego miejsca do ciepłego, wilgoć może się skroplić wewnątrz odtwarzacza i spowodować uszkodzenie. Przy pierwszej instalacji urządzenia lub przeniesieniu go z zimnego miejsca do ciepłego odczekaj 30 minut przed jego użyciem. ● Otwory wentylacyjne nie mogą być zamknięte. Upewnij się, że nad i wokół wzmacniacza/odbiornika jest wystarczająco dużo miejsca. ● Nie umieszczaj odtwarzacza CD ani innego sprzętu na urządzeniu. ● Nie otwieraj obudowy. Może to spowodować uszkodzenie obwodu elektrycznego lub porażenie prądem. ● Jeśli nie zamierzasz używać odtwarzacza przez dłuższy czas, odłącz go od źródła zasilania prądem zmiennym. Podczas wyjmowania wtyczki zasilania nigdy nie ciągnij za przewód. ● Aby zapobiec pożarowi lub porażeniu prądem, podczas czyszczenia odłącz urządzenie od źródła zasilania prądem zmiennym. Zachowaj ostrożność podczas czyszczenia i wycierania plastikowych części. Nie próbuj czyścić urządzenia rozpuszczalnikami chemicznymi, ponieważ może to uszkodzić powłokę.

Techniczne charakterystyki

| | |
|---|---|
| Bluetooth | w wersji 5.0; promień działania ~10 m w terenie otwartym |
| Częstotliwość transmisji Bluetooth 2,4 GHz | |
| Maksymalna moc wyjściowa promieniowania wynosi 2,5 mW | |
| Tryb | Phono, Bluetooth, AUX-IN |
| Głośniki | 2 głośniki stereo 10 W rezystancja 4Ω, zakres częstotliwości 90Hz–16kHz |
| Phono | EP/LP/SP; silnik prądu stałego; prędkości: 33/45/78 obr./min; S/N ≥ 45dB; wkład igłowy (ID modelu: 4768); przekładnia pasowa |
| AUX-IN | złącze 3,5 mm |
| Wyjście RCA | Blokady (Lewe i Prawe) |
| Napięcie zasilacza wynosi | 100-240V 50/60Hz |
| Pobór prądu | Prąd stały 12V 2A |
| Pobór mocy | Maksymalnie 24W |

| | |
|--|--|
| Waga / Wymiary urządzenia głównego/ Wymiary głośnika | 7kg / (dł.) 48,0 x (szer.) 43,0 x (wys.) 19,5 cm / (dł-) 10,0 x (szer.) 9,5 x (wys.) 19,0 cm |
| Zawartość opakowania | Bluetooth Stereofoniczny odtwarzacz LP TX-188, adapter pojedynczego nagrywania 45 obr./min., zasilacz. Instrukcja obsługi. |

Przeгляд produktów

Widok z góry

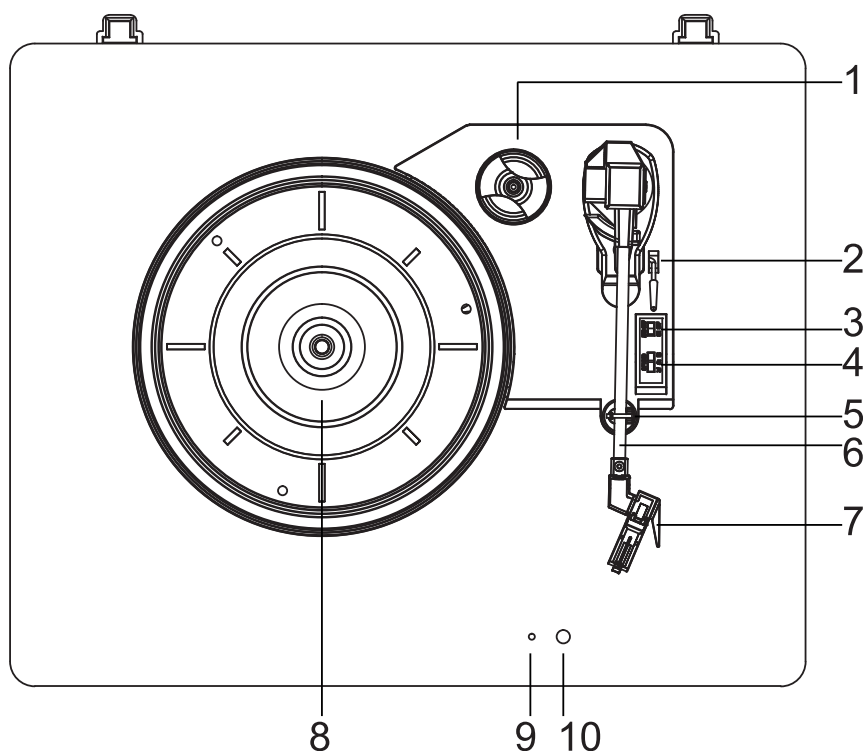

| | |
|----|---|
| 1 | Pojedynczy adapter do prędkości 45 obr./min |
| 2 | Podnośnik ramienia |
| 3 | Automatyczny wyłącznik stop |
| 4 | Przełącznik prędkości |
| 5 | Zatrząsk bezpieczeństwa |
| 6 | Ramię tonowe |
| 7 | Wkład / Rysik |
| 8 | Obrotownica |
| 9 | Wskaźnik zasilania / Bluetooth (Zasilanie czerwony / Bluetooth niebieski) |
| 10 | Przełącznik trybu / Regulacja głośności |

Widok z tyłu

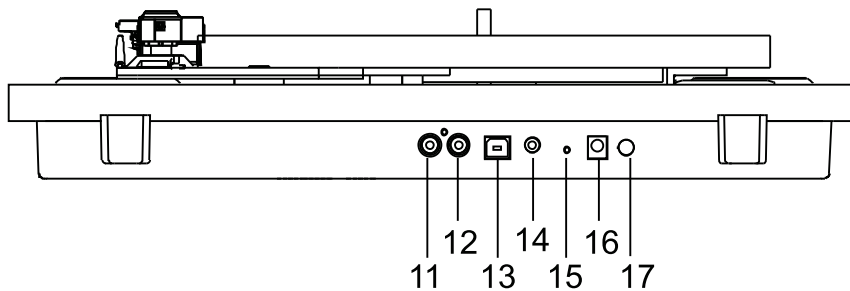

| | |
|----|-------------------------------|
| 11 | Wyjście RCA (Kanał prawy) |
| 12 | Wyjście RCA (Kanał lewy) |
| 13 | Połączenie USB z MAC lub PC |
| 14 | AUX-IN |
| 15 | GND |
| 16 | DC-IN |
| 17 | Przycisk włączania/wyłączania |

Głośnik zewnętrzny (2 szt.)

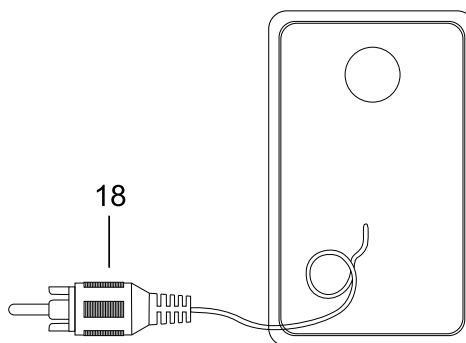

| | |
|----|-----------|
| 18 | Kabel RCA |
|----|-----------|

Pierwsze uruchomienie

Przeczytaj uważnie instrukcję obsługi. Podłącz zasilacz do gniazdka 100-240 V AC, a drugi koniec do TX-188 (16). Przypominamy: „Niepodłączone urządzenia zawsze działają nieprawidłowo”. Włącz urządzenie, naciskając przycisk zasilania (17) z tyłu urządzenia. Następnie uruchom żądany tryb odtwarzania. Użyj pokrętła, aby zmienić źródło (10).

Tryb tła (Winył)

Wskazówki dotyczące płyt winylowych

● Nie dotykaj rowków płyt. Płyty należy chwycić wyłącznie za krawędzie lub etykietę. Upewnij się, że masz czyste ręce. Tłuszcz skórny stopniowo psuje płytę. ● Płyty należy przechowywać z dala od kurzu i przechowywać w chłodnym, suchym miejscu. ● Przechowuj swoje płyty w etui, gdy nie są używane, aby uniknąć kurzu i zarysowań. ● Przechowuj płyty w pozycji pionowej. Płyty przechowywane poziomo będą się wyginać i wypaczać. ● Nie przechowuj nagrań w bagażniku samochodu. ● Przechowuj nagrania w miejscu o stabilnej temperaturze i niskiej wilgotności. ● Aby wyczyścić, delikatnie przetrzyj powierzchnię okrężnymi ruchami miękką ściereczką antystatyczną. ● Nagrywanie płyt winylowych wymaga komputera PC lub laptopa.

Odtwarzanie płyty winylowej

Podczas korzystania z obrotnicy należy zdjąć osłonę igły (2), jak pokazano na poniższym rysunku. Powinien łatwo zsunąć się z wkładki igły (1). Pamiętaj również, aby odłączyć blokadę ramienia przed użyciem i zablokować ją ponownie po użyciu.

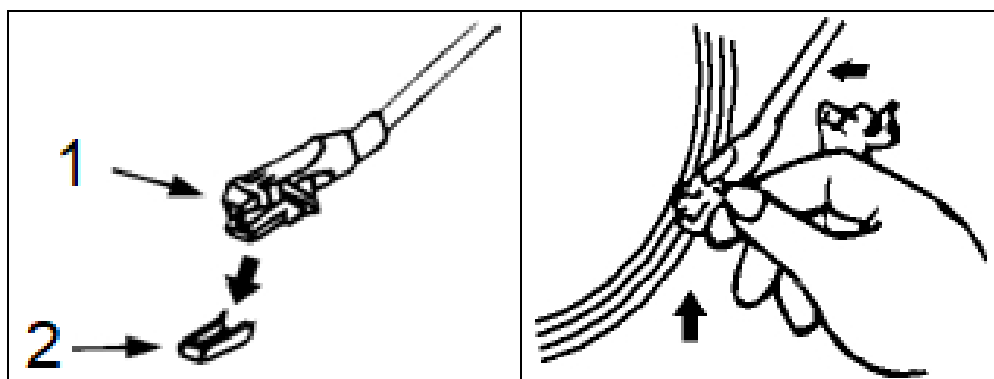

- Włącz urządzenie i ustaw głośność na żądanym poziomie.
- Ustaw przełącznik funkcji na PHONO.
- Umieść płytę na obrotnicy i wybierz odpowiednią prędkość odtwarzacza: 33/45/78 obr./min zgodnie z odtwarzanym winylem. Podczas odtwarzania płyty 45 obr./min użyj dołączonego adaptera 45 obr./min.
- Zdejmij osłonę igły i odblokuj blokadę ramienia.
- Pchnij dźwignię podnoszenia w górę, aby podnieść ramię, a następnie

ostrożnie przesunąć ramię do żądanej pozycji nad płytą.

Płyta zacznie się obracać, gdy ramię zostanie przesunięte w kierunku płyty. Przesunąć dźwignię (2) do przodu, aby powoli opuścić ramię do żądanej pozycji na płycie. Rozpocznie się odtwarzanie płyty.

- Po zakończeniu odtwarzania płyty pchnij podnośnik ramienia (2) z powrotem, aby podnieść ramię i ostrożnie ustawić je w pierwotnej pozycji.
- Po zakończeniu odtwarzania płyt włącz blokadę ramienia, aby zapobiec przypadkowemu ruchowi. Odłącz TX-188 od źródła zasilania, jeśli nie będzie używany przez pewien czas.

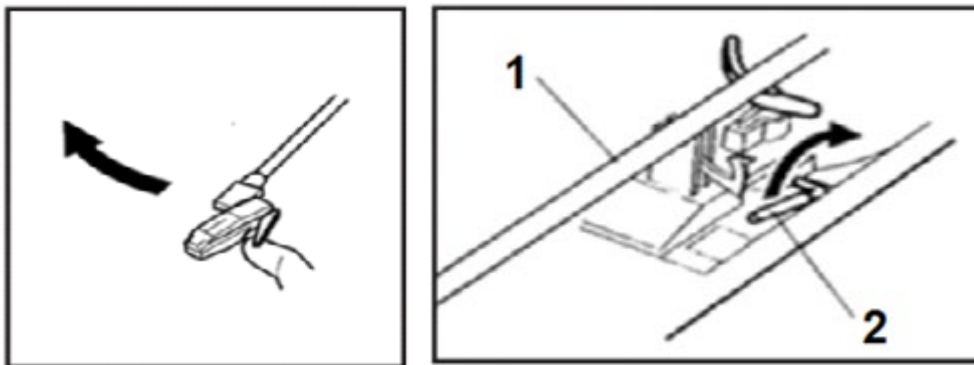

1. Ramię / 2. Podnośnik ramienia

Wymiana rysika

Zaleca się wymianę rysika, gdy tylko zauważysz zmianę w jakości dźwięku. Długotrwałe używanie zużytego rysika może uszkodzić płytę. Podczas odtwarzania płyt z prędkością 78 obrotów na minutę zużycie rysika przyspiesza się.

A: Wyjmowanie igły z wkładki

Umieść śrubokręt na czubku głowicy rysika i dociśnij w kierunku pokazanym na rysunku „A”. Zdejmij osłonę głowicy rysika, pociągając ją do przodu i naciskając.



B: Instalowanie nowego rysika

Chwyć końcówkę głowicy rysika i włóż ją, naciskając w kierunku pokazanym na rysunku „B”. Popchnij końcówkę rysika w górę w kierunku pokazanym na rysunku „B”, aż zatrzaśnie się na swoim miejscu na końcówce.

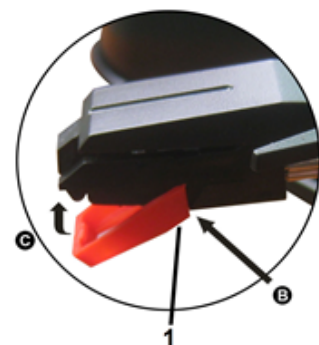

(1) *Kołki prowadzące wewnątrz*

Ostrożnie

● Nie zginaj rysika. ● Nie dotykaj igły, aby uniknąć obrażeń. ● Wyłącz zasilanie urządzenia przed wymianą rysika. ● Trzymaj z dala od dzieci. ● Zachowuj się ostrożnie, ponieważ rysik jest delikatny. Używanie wygiętego lub złamanego rysika może uszkodzić płytę i spowodować awarię. ● Nie wystawiaj rysika na działanie silnego ciepła.

Tryb Bluetooth

Odtwarzanie przez Bluetooth

● Ustaw przełącznik źródła (10) w pozycji „Bluetooth”, obracając go w lewo, aż lampka zacznie migać na niebiesko. Następnie należy włączyć telefon lub inne urządzenie multimedialne i uruchomić funkcję wyszukiwania Bluetooth; operator odbierający otrzyma numer ID Bluetooth dla: „Technaxx TX-188”; po podłączeniu urządzenia Bluetooth głośnik wyda sygnał dźwiękowy.

Uwaga: Odłącz wejście AUX-IN lub słuchawki przed użyciem funkcji Bluetooth. Zainstaluj ramię na stojaku i zatrzasku zabezpieczającym. Steruj muzyką z urządzenia odtwarzającego podłączonego do odtwarzacza LP Player Bluetooth.

Uwaga: W przypadku ponownego uruchomienia urządzenia należy powtórzyć te czynności, aby ponownie uruchomić funkcję Bluetooth. Ostatnio podłączone urządzenie zostanie połączone automatycznie.

Tryb AUX

Odtwarzanie muzyki przez wejście AUX

- Podłącz jeden koniec 3,5 mm kabla AUX-IN (w zestawie) do 3,5 mm gniazda AUX-IN z tyłu urządzenia, a drugi koniec do gniazda AUX urządzenia audio (odtwarzacz CD, tablet, odtwarzacz MP3, smartfon itp.).
- Naciśnij PLAY na zewnętrznym źródle dźwięku.

Uwaga: ● Głośność wyjściowa zależy od poziomu głośności źródła. Upewnij się, że głośność źródła jest ustawiona na około 70-80%, aby uniknąć zniekształceń dźwięku. Odtwarzanie musi być sterowane z podłączonego urządzenia audio.

Podłączanie do zewnętrznego wzmacniacza

- Ta funkcja umożliwia odtwarzanie muzyki z obrotnicy przez wzmacniacz lub głośniki zewnętrzne. Do połączenia potrzebny będzie kabel RCA (brak w zestawie).
- Podłącz jeden koniec czerwonego i białego złącza RCA do portów LINE OUT (11/12) z tyłu TX-188, a drugi koniec do gniazd R (czerwony) i L (biały) z tyłu wzmacniacz lub głośniki zewnętrzne.

Nagrywanie dźwięku przez PC/laptop

Ten sprzęt ma możliwość kodowania muzyki winylowej do formatu cyfrowego dla opcji nagrywania na PC / MAC lub laptopie.

Wskazówka: Wymaga zewnętrznego oprogramowania.

- Włóż kabel USB do portu USB-B (13) i podłącz do komputera.
- Przygotuj nośnik muzyczny do odtwarzania: umieść płytę na obrotnicy i rozpocznij odtwarzanie.
- Odtwarzacz LP zostanie rozpoznany jako urządzenie wejściowe audio na Twoim komputerze.
- Uruchom zewnętrzne oprogramowanie do nagrywania na komputerze, aby nagrać winyl z odtwarzacza LP. (Na przykład „Audacity”, darmowe oprogramowanie)
- Naciśnij przycisk REC/STOP, aby rozpocząć/zatrzymać nagrywanie w oprogramowaniu PC. ● Eksportuj nagranie do żądanego formatu pliku.

Uwaga: Kroki nagrywania różnią się w każdym oprogramowaniu do nagrywania. Zobacz, jak nagrywać z urządzeń zewnętrznych zgodnie z używanym oprogramowaniem.

Montaż/naprawa przekładni pasowej

1. Za pomocą śrubokręta zdejmij element ustalający w kształcie litery C z osi obrotu.
2. Podnieś płytę obrotnicy i zdejmij ją z osi obrotowej (zobaczysz, że pasek napędowy odłącza się od toru obrotnicy).
3. Z tyłu płyty gramofonu znajdują się dwa małe cylindryczne kołki ułatwiające wymianę paska. Umieść pas na torze i zabezpiecz go jednym kołkiem.
4. Umieść płytkę obrotnicy z powrotem na osi i upewnij się, że przestrzeń utworzona przez kołek i paski jest wyrównana z metalowym kołkiem na wsporniku obrotnicy, tak aby metalowy kołek na wsporniku obrotnicy znajdował się w trójkątnej przestrzeni, gdy płyta obrotnicy jest całkowicie z powrotem na swoim miejscu.
5. Ręcznie obróć obrotnicę o około pół obrotu, a pas zostanie ustawiony. I na koniec załóż zacisk z powrotem na wał.

Często zadawane pytania

Urządzenie się nie włącza

→ Upewnij się, że przewód zasilający urządzenia jest podłączony do odpowiedniego gniazdka elektrycznego, a gniazdko jest włączone.

Nie ma dźwięku

→ Obróć pokrętkę zasilania/głośności w prawo, aby zwiększyć głośność.

Płyta winylowa nie odtwarza się

→ Upewnij się, że przełącznik funkcji jest ustawiony na żądaną funkcję. Upewnij się, że wybrałeś odpowiednią prędkość (33, 45 lub 78 obr./min).

Nic nie jest odtwarzane przez połączenie AUX IN

→ Upewnij się, że kabel jest prawidłowo podłączony i sprawdź, czy urządzenie zewnętrzne jest czyste i nieuszkodzone. Sprawdź, czy przełącznik funkcji jest ustawiony na żądaną funkcję. Upewnij się, że głośność urządzenia zewnętrznego wynosi 70-80%.

Urządzenie Bluetooth nie odtwarza żadnego dźwięku

→ Upewnij się, że Bluetooth jest podłączony, a urządzenie zewnętrzne odtwarza dźwięk. Podłącz ponownie Bluetooth i sprawdź ustawienia głośności odtwarzacza LP i urządzenia zewnętrznego.

Uwaga: Jeśli urządzenie nie działa normalnie, odłącz przewód zasilający od gniazdka i podłącz go ponownie.

Ważne wskazówki

●**Rozpakowanie i obsługa:** Otwórz opakowanie ostrożnie i wyciągnij radio. Usuń folie z radia i zachowaj wszystkie opakowania w celu późniejszego wykorzystania. Umieść opakowanie z dala od małych dzieci i zwierząt.

●**Pozycjonowanie centrum muzycznego:** Urządzenia należy umieścić na stabilnej powierzchni, z dala od źródeł ciepła i zapewnić odpowiednią wentylację wokół centrum muzycznego.

●**Wentylacja i źródła ciepła:** Podczas używania nie wolno umieszczać materiału na szczelinach wentylacyjnych, co spowoduje przegrzanie i uszkodzenie radia. Nie umieszczaj radia w bezpośrednim świetle słonecznym lub w pobliżu źródeł ciepła, takich jak grzejniki lub ogień.

●**Świece i płomienie:** Nie umieszczaj zapalonych świec/lamp na górze/bokach radia. Nie wolno dopuścić do bezpośredniego ognia w pobliżu radia.

●**Znajomości:** Radio jest podłączone do zasilania: należy wyciągnąć wtykę z gniazdka zasilającego z ostrożnością i nie należy umieszczać na nim ciężkich przedmiotów.

●**Wilgoć:** Nie umieszczaj radia w mokrych/wilgotnych warunkach (np. kuchni, łazienki, piwnice). Zapobiegaj radiu przed wodą. Nie wyciągaj adaptera zasilającymi mokrymi rękami. Jeśli wilgoć wejdzie do radia, odłącz ją od zasilania.

●**Czyszczenie i pielęgnacja:** Odłącz radio od zasilania. Użyj miękkiej, suchej ściereczki o łagodnym detergencie. Nie używaj płynów zawierających alkohol/materiałów ściernych.

NIE WOLNO

●Urządzenie to zostało zaprojektowane do użytku prywatnego i nie nadaje się do celów komercyjnych. ●**Nie** upuszczaj urządzenia ani nim nie uderzaj i zawsze obsługuj go z należytą ostrożnością. W przeciwnym razie może ulec uszkodzeniu. ●**Nie** wolno demontować, modyfikować lub naprawiać urządzenia. Niebezpieczeństwo pożaru lub porażenia prądem.

●**Nie** pozostawiaj urządzenia w miejscach, które są narażone na znaczne wzrosty temperatury. Obudowa i elementy wewnętrzne mogą ulec uszkodzeniu, co z kolei może spowodować pożar. ●**Przestán używać**, gdy zachodzą nietypowe zniekształcenia zapachu/grzania/zmiana koloru materiału powłoki lub innej nieprawidłowej sytuacji. ●Urządzenie i akcesoria mogą być wykorzystywane wyłącznie przez osoby, które są fizycznie i psychicznie w stanie używać je bezpiecznie. Zagrożenia dla dzieci i osób o ograniczonej zdolności do obsługi urządzeń elektronicznych.

Numer telefonu do wsparcia technicznego: 01805 012643 (14 centów/minuta z niemieckiego telefonu stacjonarnego i 42 centów/minuta z sieci komórkowych). Email: support@technaxx.de
Infolinia dostępna jest od poniedziałku do piątku w godzinach 09:00 do 13:00 oraz 14:00 do 17:00.

Deklaracja zgodności



Z treścią Deklaracji Zgodności UE można się zapoznać na stronie internetowej www.technaxx.de/ (w dolnym pasku „Deklaracja zgodności”).

Utylizacja



Likwidacja opakowania Opakowanie należy poddać likwidacji w sposób zależny od jego rodzaju.

Tekturę i karton należy wyrzucić wraz z makulaturą. Folię należy przekazać do zbiórki surowców wtórnych.



Zgodnie z art. 13 ust 1. Ustawy z dnia 11 września 2015 roku o zużyтым sprzęcie elektrycznym i elektronicznym zakazuje się umieszczania zużytego sprzętu łącznie z innymi odpadami. Elektroodpady nie mogą być wyrzucane do pojemników do selektywnej zbiórki odpadów komunalnych. Można je oddać w specjalnie wyznaczonych miejscach np. Punkt Selektywnej Zbiórki Odpadów Komunalnych lub/ bądź w punktach handlowych oferujących w sprzedaży sprzęt elektroniczny. Należy postępować zgodnie z obowiązującymi w Polsce przepisami dotyczącymi selektywnej zbiórki urządzeń elektrycznych i elektronicznych. Prawidłowa gospodarka odpadami pomaga uniknąć potencjalnych skutków dla środowiska i zdrowia ludzi wynikających z obecności w sprzęcie niebezpiecznych: substancji, mieszanin oraz części składowych.



Baterii i akumulatorów nie wolno wyrzucać wraz z odpadami domowymi! Konsument jest prawnie zobowiązany do oddania wszystkich baterii i akumulatorów, niezależnie od tego, czy zawierają one szkodliwe substancje*, w punkcie zbiórki w gminie/mieście lub w sklepie, aby można je było zutylizować w sposób przyjazny dla środowiska. można łagodnie zutylizować.

* oznaczone: Cd = kadm, Hg = rtęć, Pb = ołów. Produkt należy zwrócić do punktu zbiórki surowców wtórnych z zainstalowanym akumulatorem tylko w stanie rozładowanym!

Wyprodukowano w Chinach
Dystrybuowane przez:
Technaxx Germany GmbH & Co. KG
Konrad-Zuse-Ring 16-18,
61137 Schöneck, Niemcy