

Technaxx® * Gebrauchsanleitung

FMT600BT Transmitter

**Musikübertragung und Anrufe direkt von Ihrem Bluetooth-Gerät
auf Ihr Autoradio**

Hiermit erklärt der Hersteller Technaxx Deutschland GmbH & Co.KG, dass sich dieses Gerät, zu dem diese Gebrauchsanleitung gehört, in Übereinstimmung mit den grundlegenden Anforderungen der Normen gemäß Richtlinie **RED 2014/53/EU**. Hier finden Sie die Konformitätserklärung: www.technaxx.de/ (in der unteren Leiste unter "Konformitätserklärung"). Bitte lesen Sie die Gebrauchsanleitung sorgfältig durch.

BT-Geräte in näherer Umgebung ausschalten zum Vermeiden von Funkstörungen!

Telefonnummer für den technischen Service: 01805 012643 (14 Cent/Minute aus dem deutschen Festnetz und 42 Cent/Minute aus Mobilfunknetzen).

Kostenfreie E-Mail: support@technaxx.de

Die Gebrauchsanleitung für zukünftige Bezugnahme oder eine Produktweitergabe sorgfältig aufbewahren. Verfahren Sie ebenso mit dem Originalzubehör dieses Produktes. Im Garantiefall wenden Sie sich bitte an den Händler oder das Ladengeschäft, wo Sie dieses Produkt gekauft haben.

Garantie 2 Jahre

Viel Spaß mit Ihrem Produkt * Teilen Sie Ihre Erfahrungen und Meinung auf einem der bekannten Internetportale.

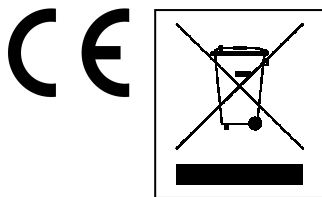

Hinweise zum Umweltschutz: Verpackungen sind recycelbares Rohmaterial. Alte Geräte nicht im Hausmüll entsorgen. **Reinigung:** Gerät vor Verschmutzung schützen (mit sauberem Tuch reinigen). Keine rauen, groben Materialien oder Lösungsmittel oder andere aggressive Reinigungsmittel verwenden. Gereinigtes Gerät gründlich abwischen. **Inverkehrbringer:** Technaxx Deutschland GmbH & Co.KG, Kruppstr. 105, 60388 Frankfurt a.M., Deutschland

Besonderheiten

- Kabellose Übertragung von Telefonanrufen von mobilen Bluetooth-Geräten auf das FM-Stereosystem des Fahrzeugs, für jeden Fahrzeugtyp ohne Änderungen möglich
- Musikübertragung über Bluetooth V4.0, USB & AUX-IN (3,5mm)
- USB-Anschluss zum Aufladen mobiler Geräte
- Anschluss für USB-Sticks (bis 32GB) mit MP3/WMA Musiktiteln
- Freisprechfunktion über Bluetooth dank eingebautem Mikrofon (bei Anruf automatischer Wechsel von Musikwiedergabe zur Freisprechfunktion)
- Fernbedienung für bequeme Anwendung
- Die letzte gespeicherte UKW-Frequenz bleibt bestehen
- "Sprachanweisungen" (= gesprochene Ansage)
- Leichte Handhabung und Installation (einfach an der 12V/24V-Buchse des Fahrzeugs anschließen)
- LC-Displaygröße 20 x 25,5mm (1,1")

Technische Spezifikationen

Bluetooth	Bluetooth Übertragungsfrequenz 2,4GHz (~10m max.) / CSR BC8635
BT / FM:	Abgestrahlte Ausgangsleistung max. 1mW / 50mW
FM-Frequenzbereich	87.6–107.9MHz (~3m max.) / Frequenzstabilität ±10ppml
Stromeingang	DC 12–24V (Zigarettenanzünder)
Ausgang Ladegerät	5V / 2.1A
Gewicht / Maße	45g / (L) 7,5 x (B) 3,4 x (H) 10,5cm
Inhalt	FMT600BT Transmitter, AUX-IN Kabel, Fernbedienung, Gebrauchsanleitung

Geräteansicht

AUX-IN port	AUX-IN Buchse
SD Card Slot	SD-Kartenfach
Volume + / Volume -	Lautstärke + / Lautstärke -
USB Reader	USB-Leser (USB-Stick Anschluss)
Previous button / Next button	Taste Zurück / Taste Vor
Frequency modulation "M"	Frequenzmodulation "M"
Output 5V / 2.1 A	Ausgang 5V / 2.1 A
Answer / Hang off # Play / Pause	Antworten / Auflegen # Abspielen / Pause

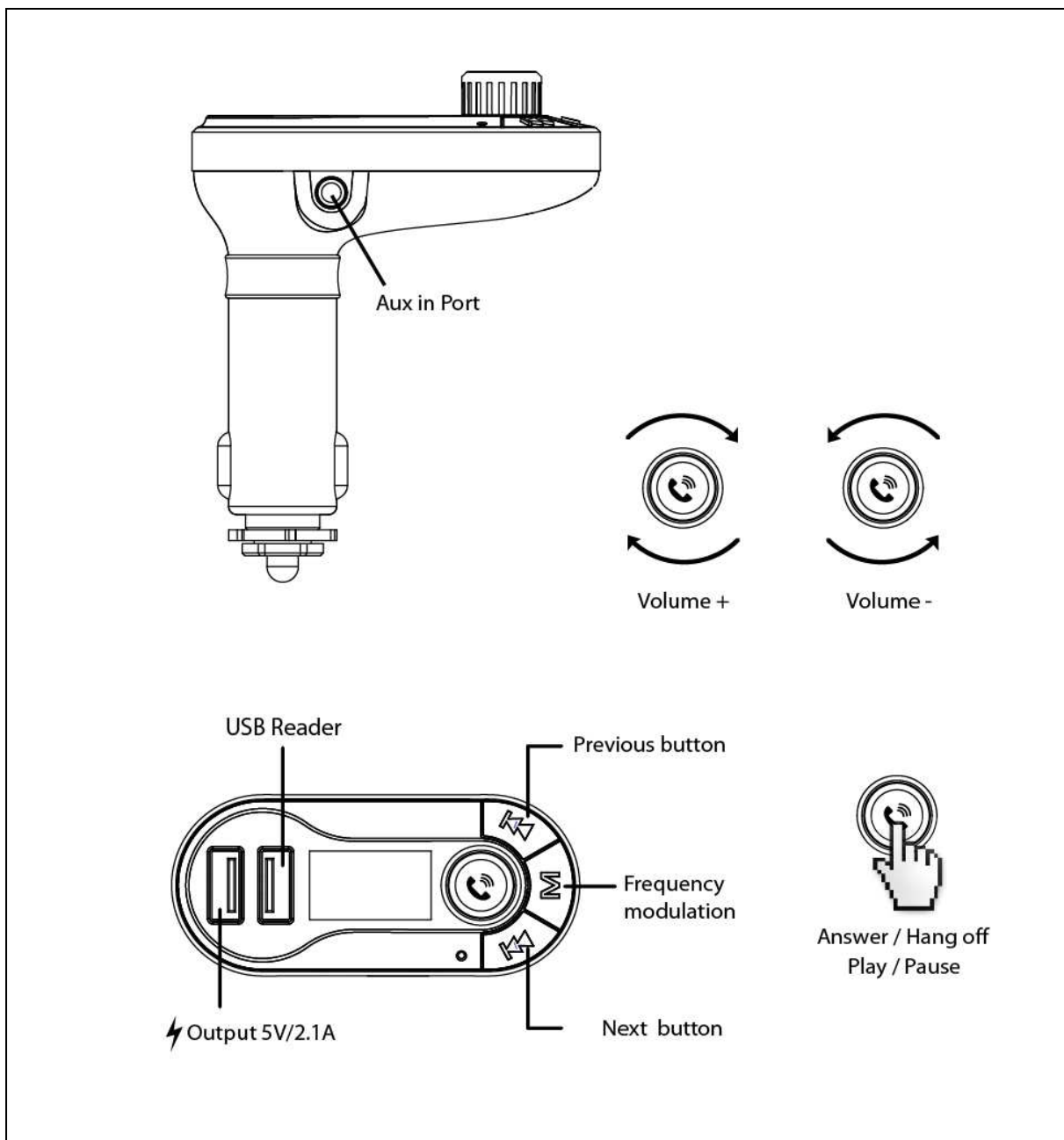

FM-Transmitterfunktion nutzen

- (a) Schließen Sie den FM-Transmitter an den Zigarettenanzünder oder die Stromversorgungsbuchse Ihres Fahrzeugs an.
- (b) Stellen Sie zunächst Ihr Radio auf eine freie FM-Frequenz ein und wählen dann diese Frequenz auch für den FM-Transmitter.
- (c) Stecken Sie einen USB-Stick mit MP3-Dateien in den USB-Anschluss (USB Reader). Die MP3-Dateien werden automatisch abgespielt und übertragen. **Achtung:** Nur der innen liegende USB-Anschluss kann als USB-Leser fungieren!
- (d) **Line-IN Funktion:** Schließen Sie mittels des beiliegenden Audiokabels einen MP3/MP4-Player oder ein anderes externes Gerät an der AUX-IN Buchse des FM-Transmitter an. Wenn Sie diese Funktion nutzen, müssen Sie die Wiedergabe vom USB-Stick anhalten. **Alle Funktionen** werden durch das externe Geräte gesteuert.

Bluetooth-Funktion nutzen

Wenn Sie Bluetooth zum ersten Mal verwenden, müssen Sie Ihr mobiles Gerät mit dem FM-Transmitter über Bluetooth verbinden (Pairing).

- (a) Aktivieren Sie die Bluetooth-Funktion auf Ihrem mobilen Gerät. Suchen Sie dann das NEUE Gerät. Hat das mobile Gerät den FM-Transmitter mit dem Namen "TECHNAXX" erkannt, verbinden Sie die Geräte mit dem Originalpasswort "0000".
- (b) Im Modus Musikwiedergabe wechselt der FM-Transmitter automatisch in den Telefonmodus, wenn ein Anruf eingeht.

Bluetooth-Anruf

Den eingehenden Anruf annehmen.	Blaue  Taste drücken.
Einen Anruf beenden.	Blaue  Taste drücken.
Die letzte Nummer wählen.	2x blaue  Taste drücken.
Während eines Anrufs können Sie die Telefonnummer nur mit Ihrem Mobiltelefon wählen. Sobald Sie verbunden sind, können Sie die Freisprechfunktion nutzen.	

USB-Ladefunktion nutzen

Wird dieser FM-Transmitter über den Zigarettenanzünder eines Fahrzeugs mit Strom versorgt, schließen Sie den USB-Ausgang (Output 5V/2.1A) des FM-Transmitters mit einem speziellen USB-Kabel** an Ihr mobiles Gerät an (**nicht im Lieferumfang enthalten). Dieser FM-Transmitter kann als Ladestation für mobile Geräte genutzt werden. **ACHTUNG:** Der USB-Ausgang mit 5V/2.1A dient für das Aufladen eines externen Geräts (z.B. iPad).

Zugriff auf die Menülisten

Taste "M" (= Frequenzmodulation) länger als 3 Sekunden gedrückt halten. Das Display unterscheidet sich im "Pause"-Modus oder "Play"-Modus der Musikwiedergabe.

(a) "Abspiel" Modus (Play)

Während Musik abgespielt wird, drücken Sie die Taste "M" länger als 3 Sekunden. Es erscheint folgendes Menü:

Sprache	Wählen Sie die gewünschte Sprache aus
Kontrast	Ändern Sie den Kontrast des Display
Firmwareversion	Aufrufen der Firmwareversion des FM-Transmitters
Tx-Power	Ändern Sie die Netzleistung gemäß der Umgebung (Europa, übrige Länder)
Verlassen	Zum Beenden der Konfiguration auswählen

(b) "Pause" Modus



Taste  drücken zum Pausieren der Musikwiedergabe. Anschließend die Taste "M" länger als 3 Sekunden gedrückt halten. Es erscheint folgende Menüliste:

U-disk Dir	Wählen Sie die Datei aus, die wiedergegeben werden soll
Datei löschen	Wählen Sie die Datei aus, die gelöscht werden soll
Alle löschen	Wählen Sie alle Dateien aus, um diese zu löschen
Sprache	Wählen Sie die gewünschte Sprache aus
Kontrast	Ändern Sie den Kontrast des Display
Firmwareversion	Aufrufen der Firmwareversion des FM-Transmitters
Verlassen	Zum Beenden der Konfiguration auswählen

Fehlerbehebung

- **FM Transmitter startet nicht:** Sicherung prüfen (siehe „Austausch der Sicherung“).
- **Sicherung ist durchgebrannt:** Sicherung muss durch eine identische Sicherung ersetzt werden (siehe „Austausch der Sicherung“).
- **Gerät schaltet sich nicht wieder ein:** Funktion des Zigarettenanzünders überprüfen.
- **Zigarettenanzünder funktioniert nicht:** Kontaktieren Sie Ihre Werkstatt.
- **Probleme während des Betriebs:** Schalten Sie zuerst den FM Transmitter aus und dann wieder ein.

Achtung

- FM Transmitter nicht auseinanderbauen, da dies zu einem Kurzschluss oder schweren Schäden führen kann.
- FM Transmitter nicht stoßen, schütteln oder demontieren, da dies zu Schäden an der Platine oder der Mechanik führen kann.
- FM Transmitter nicht in einer feuchten oder sehr warmen Umgebung aufbewahren. Extreme Hitze und direktes Sonnenlicht, Feuchtigkeit und Nässe meiden.
- FM Transmitter Oberfläche muss sauber sein, darf ab nicht mit organischen Reinigungsmitteln gereinigt werden.
- FM Transmitter von Kindern fern halten.

Fernbedienung

Die meisten Funktionen können mittels Fernbedienung durchgeführt werden.

Folder Switch	Ordnerwechsel
Loop mode Selector	Wahltaste Loopmodus (Wiedergabe in einer Schleife)
EQ Selector	EQ-Wahltaste
Number Selector	Nummernauswahl
Answer / Hang off # Play / Pause	Antworten / Auflegen # Abspielen / Pause
Channel + / -	Kanal + / -
Volume + / -	Lautstärke + / -
Prev / Next (Song)	Vorheriges / Nächstes (Lied)

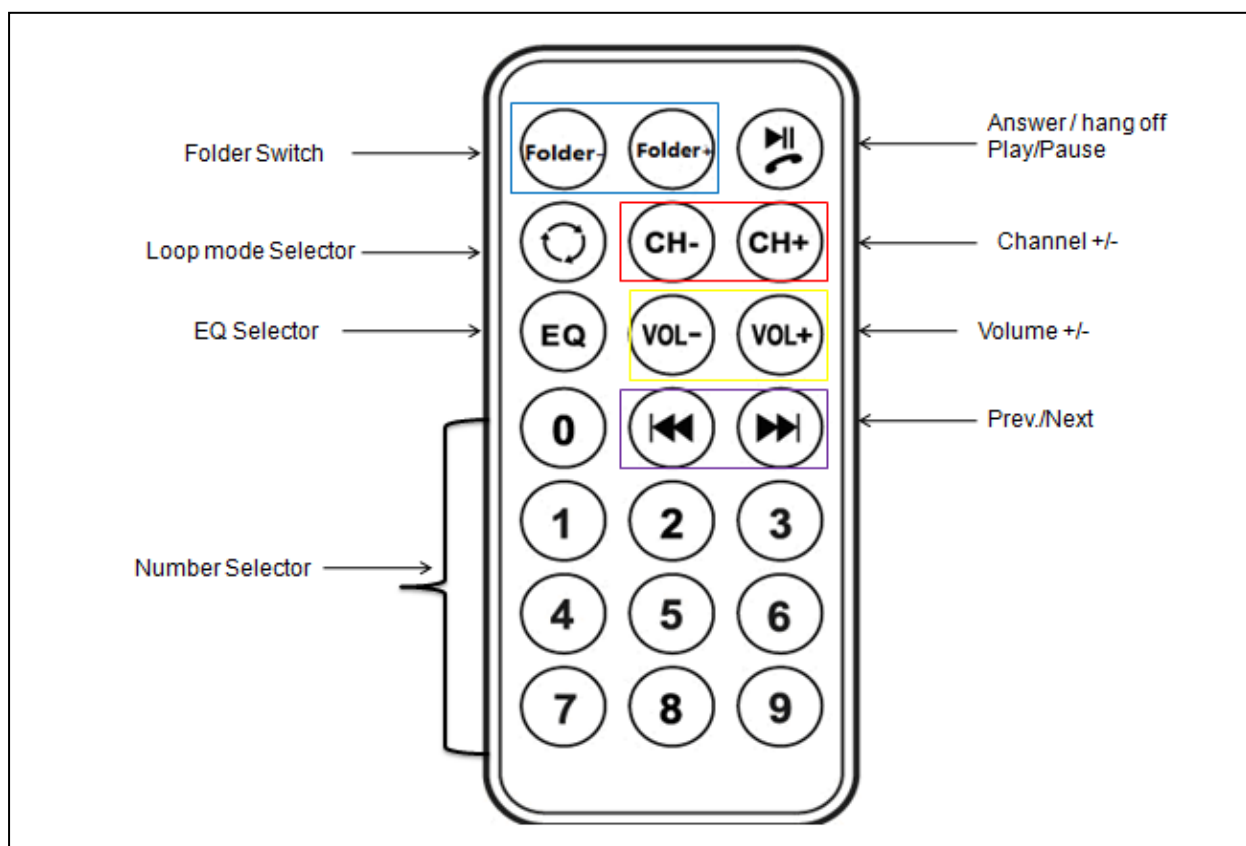

ACHTUNG (siehe Fernbedienung)









(a) Wechsel zwischen regionalen Konfigurationen









Dieses Produkt unterstützt verschiedene regionale Konfigurationen. Drücken Sie die Taste "M" länger als 3 Sekunden, bis das Menü erscheint. Wählen Sie "Tx-Power" und drücken Sie die Taste "M" auf dem FM-Transmitter, um "Europe" (in Europa) oder "ROW" (in allen anderen Ländern) zu wählen. Anschließend drücken Sie zum Bestätigen die Taste "M" auf dem FM-Transmitter. [Die Tonqualität im "ROW"-Modus ist besser als im "Europe"-Modus.]

(b) Wechsel von Bluetooth auf das USB-Laufwerk

Spielt der FM-Transmitter Musik von Ihrem Mobiltelefon via Bluetooth ab, drücken Sie die Taste **“Pause”** auf dem FM-Transmitter. Nach ca. 10 Sekunden erscheint folgendes auf dem Bildschirm: **“Press M key”**. Drücken Sie dann die Taste **“M”**. Der FM-Transmitter spielt dann die Musik vom USB-Laufwerk ab.

Schnellanleitung

Betriebsanleitung	FM-Transmitter	Fernbedienung
Anruf annehmen / beenden	Taste  drücken, um einen Anruf anzunehmen oder zu beenden.	Taste  drücken.
Musik abspielen / Musik pausieren	Taste  drücken, um Musik wiederzugeben. Die Taste erneut drücken, um die Musikwiedergabe zu pausieren.	Taste  drücken.
Lautstärke erhöhen	Im Uhrzeigersinn drehen, um die Lautstärke zu erhöhen.	VOL+ drücken, um die Lautstärke zu erhöhen.
Lautstärke verringern	Entgegen dem Uhrzeigersinn drehen zum Erhöhen der Lautstärke.	VOL- drücken zum Verringern der Lautstärke.
Frequenz einstellen	Zunächst Taste “M” drücken. Taste  drücken, um die Frequenz zu erhöhen.  drücken, um die Frequenz zu verringern.	Taste CH+ drücken, um die Frequenz um 0,1MHz zu erhöhen. Taste CH- drücken, um die Frequenz um 0,1MHz zu verringern. Oder die gewünschte Frequenz-Nr. drücken und mit der CH+ Taste bestätigen.
Musik auswählen	Taste  drücken zur Wiedergabe des nächsten Liedes, Taste  drücken für das vorherige Lied.	Taste  drücken zur Wiedergabe des nächsten Liedes,  drücken für das vorherige Lied. Oder drücken Sie die Nummer des Liedes, und dann die Taste  zum Bestätigen drücken.

EQ wählen	Nur über die Fernbedienung möglich	Taste EQ drücken, um den bevorzugten EQ zu wählen.
Ändern des Loop-Modus	Nur über die Fernbedienung möglich	Taste  drücken, um den Loop-Modus zu ändern.
Sprache ändern	Taste “M” länger als 3 Sekunden drücken. Dann die Option Sprache (“Language”) durch Drücken von  und  wählen. “Language” kurz drücken, um die gewünschte Sprache durch Drücken von  und  auszuwählen. Zum Bestätigen “M” drücken.	Nur über FM-Sender möglich
Kontrast ändern	Taste “M” länger als 3 Sekunden drücken. Dann die Option Kontrast (“Contrast”) wählen durch Drücken von  und  . “Contrast” kurz drücken, um eine Kontrasteinstellung durch Drücken von  und  auszuwählen. Zum Bestätigen “M” drücken.	Nur über FM-Sender möglich
Ordner wechseln	Im PAUSE-MODUS die Taste “M” länger als 3 Sekunden drücken. Dann “USB-disk Dir” oder “Card Folder” wählen und zum Bestätigen die Taste “M” drücken. Den gewünschten Ordner auswählen. Dann anschließend zur Bestätigung dieses Ordners die Taste “M” drücken	Zum Wechsel zwischen den Ordnern Folder+ oder Folder– drücken.