

MusicMan® * Manual de usuario

Micrófono Karaoke Elegance BT-X45

Por la presente el fabricante Technaxx Deutschland GmbH & Co.KG declara que este dispositivo, al que se refiere esta manual de usuario, cumple con los requisitos esenciales de las normativas a las que hace referencia la Directiva **RED 2014/53/UE**. Aquí encontrará la Declaración de Conformidad: **www.technaxx.de/** (en la barra inferior "Konformitätserklärung"). Antes de utilizar el dispositivo por primera vez, lea atentamente este manual de usuario.

Número de teléfono de ayuda técnica: 01805 012643 (14 céntimos/minuto desde líneas fijas en Alemania y 42 céntimos/minuto desde redes móviles).

Email gratuito: **support@technaxx.de**

Este dispositivo tiene una batería recargable. Se debe estar completamente cargada antes del primer uso. NOTA: Cargue la batería del dispositivo cada 2 a 3 meses si no se usa.

¡Apague los dispositivos Bluetooth cercanos para evitar interferencias en las señales!

NOTA: No suba el volumen demasiado, ¡El resultado puede ser pérdida de audición!

Conserva este manual de usuario para referencia futura o para compartir el producto con cuidado. Haga lo mismo con los accesorios originales de este producto. En caso de garantía, póngase en contacto con el distribuidor o la tienda donde se compró este producto. **Garantía 2 años**

Descripción

- Karaoke Micrófono con 2x 5W altavoces estéreo de alta calidad
- Transmisión de música (MP3) a través BT V4.2, tarjeta MicroSD (hasta 32GB), AUX-IN (teléfono móvil, tabletas, notebook, PC, etc.)
- Función EOV (se suprime la voz original)
- Función eco
- Salida AUX para conexión a sistemas HiFi externos
- Cantar con diversas APPs compatibles para cantar y de Karaoke
- Cantar con la familia & amigos, para ceremonias & fiestas de Karaoke
- Alojamiento de alta calidad y fácil manejo

Especificaciones técnicas

Bluetooth	V4.2 / Perfil A2DP / distancia ~10m / banda de frecuencias 2,4GHz / potencia de transmisión radiada máx. 2,5mW	
Funciones	Bluetooth, tarjeta MicroSD, AUX-IN, salida de auriculares	
Salida	2x 5W altavoces	
Entrada	1x micrófono (MIC está dentro del MIC-cabeza)	
Alimentación	Batería 1000mAh de Li-polímero integrado recargable, tipo 1850 4,2V	
Tiempo de carga	~2-3 horas	
Tiempo de reproducción	~5-8 horas (volumen medio, Bluetooth)	
Intervalo de frecuencias de altavoz	100Hz~10kHz	
Nivel máximo de presión acústica	>115dB, 1kHz, THD<1%	
SNR / Impedancia del altavoz	≤80dB / 2Ω	
Tarjeta MicroSD*	hasta 32GB (FAT 32) [*no incluida]	
Tensión de carga / corriente	CC 5V / 1A	
Material	Aluminio + Plástico ABS	
Peso / Dimensiones	330g / (L) 24,5 x (An) 7,5 x (Al) 7,5cm	
Contenido del paquete	MusicMan® Micrófono Karaoke Elegance BT-X45, Cable de carga USB-a-Micro USB, Cable Micro USB-a -Audio (AUX) con toma de 3,5mm, Manual de usuario	



Consejos para la protección del medio ambiente: No elimine los dispositivos antiguos y baterías junto con los residuos domésticos.

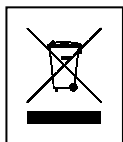





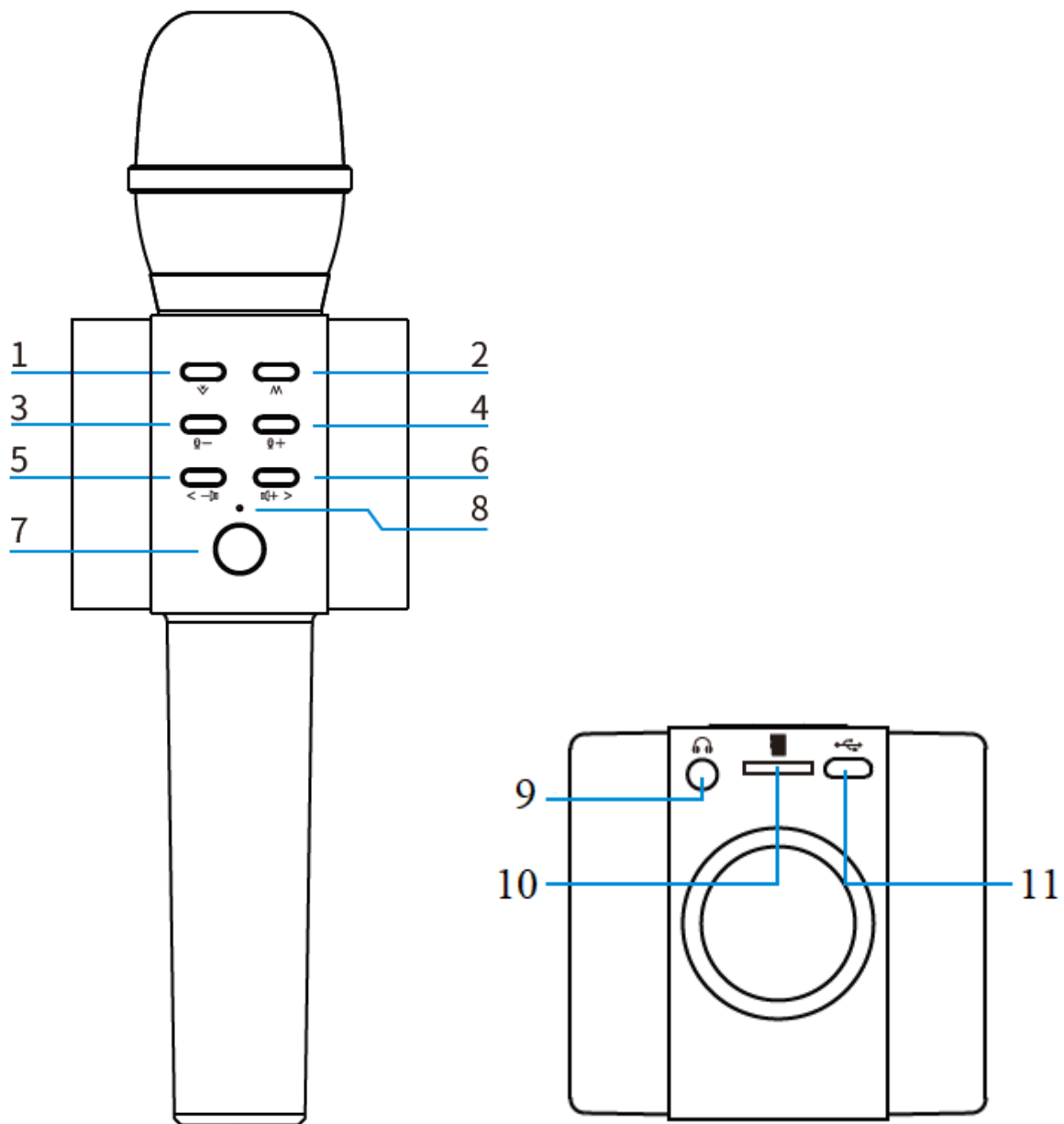

Limpieza: Proteja el dispositivo contra la contaminación y la polución. Limpie el dispositivo solo con un paño suave o similar, evitando utilizar materiales rugosos o de grano grueso. NO utilice disolventes ni otros productos de limpieza agresivos. Pase un paño por el dispositivo después de limpiarlo. **Distribuidor:** Technaxx Deutschland GmbH & Co.KG, Kruppstr. 105, 60388 Frankfurt a.M., Alemania

Descripción del producto



Botones & Controles

1	 EOV (E liminate O riginal V oice)	Pulsar 1x para suprimir la voz original del artista, pulsar de nuevo para cerrar esta función.
2	 Modus	Pulsar para elegir el modo Bluetooth, tarjeta MicroSD o AUX-IN.

3	 Eco	Pulsar para disminuir el efecto de eco. Cuando se oye un “pitido” se alcanza el mínimo.
4	 Eco	Pulsar para aumentar el efecto de eco. Cuando se oye un “pitido” se alcanza el máximo.
5	 (ver <Prev) ver anterior	Pulsar brevemente para la canción anterior. Mantener pulsado para bajar el volumen de la música. Cuando se oye un “pitido” se alcanza el mínimo.
6	 (ver Next>) ver a continuación	Pulsar brevemente para la siguiente canción. Mantener pulsado para subir el volumen de la música. Cuando se oye un “pitido” está al máximo.
7	Bóton POWER (Reproducir/ Pausa)	Mantener pulsado para encender/ apagar. Pulsar brevemente para reproducir o pausar la música.
8	Luz indicadora de alimen- tación / carga	Al encender la luz se pone AZUL. Al cargar la luz se pone ROJA. Cuando la batería está totalmente cargada la luz ROJA se apaga.
9	Toma de auricular de 3,5mm	Conectar a auriculares o sistema HiFi para reproducción externa.
10	Ranura de tarjeta MicroSD	Insertar una tarjeta MicroSD hasta 32GB con música MP3.
11	Carga USB / AUX-IN	Ya sea para cargar el dispositivo o para entrada de música.

Recomendamos seleccionar canciones que admitan la función EOV.

Carga

El BT-X45 se apagará automáticamente cuando la batería tenga poca carga. La batería se debe cargar completamente antes del primer uso (~2–3 horas). Conectar el cable de carga en la ranura MicroUSB del micrófono, en la ranura USB de un ordenador u otra ranura USB para que se cargue. Recomendamos cargar la batería al menos cada 2–3 meses, incluso si no usa el BT-X45. Cuando se está cargando el micrófono, la luz indicadora será ROJA. Una vez cargado totalmente, la luz indicadora se apagará. (Sugerimos apagar el micrófono durante la carga, de otro modo el proceso de carga tardará más). Se apaga automáticamente con poca batería.

Modo Bluetooth

- Encender el micrófono. Mantener pulsado el botón de POWER.
- Cuando el indicador junto al botón de POWER se ilumina AZUL, el micrófono está en modo de funcionamiento.
- Conectar el micrófono con el dispositivo Bluetooth. (p. ej. teléfono inteligente, tableta, notebook, PC). Ir a los ajustes y buscar nuevos dispositivos en el Teléfono inteligente. Aparece el nombre del micrófono "**MusicMan BT-X45**", se tiene que seleccionar y conectarlo.

Nota: Pulsar "0000" en el teléfono inteligente/tableta cuando se pida contraseña en la conexión Bluetooth.

- Tras un emparejamiento Bluetooth exitoso, se oirá una señal desde el micrófono. Tras oír el sonido de conformación, la conexión completa entre ambos dispositivos tarda unos segundos más. Cuando se inicia la reproducción en el dispositivo Bluetooth, puede comenzar a cantar.

→→→→→ Pulsar la tecla **POWER** para reproducir/pausar; pulsar la tecla **<Prev** para volver a la última pista. Pulsar la tecla **Next>** para moverse a la siguiente pista.

Nota:

- Para obtener la mejor calidad de sonido, es importante sostener el micrófono cerca (distancia máxima 2cm) por delante de la boca y casi en posición vertical.
- Cuando se usa el cable de audio Micro USB, la conexión Bluetooth del mismo dispositivo móvil (p. ej., teléfono inteligente, tableta, PC, etc.) se desconecta automáticamente.

Modo de tarjeta MicroSD

Se tiene la posibilidad de conectar una tarjeta MicroSD (máx. 32GB) y reproducir canciones de ella. Formatear la tarjeta MicroSD a FAT32. Encender el BT-X45, enchufar la Tarjeta MicroSD con música (MP3) en la ranura del micrófono, empezará al reproducir música automáticamente. El usuario podrá cantar siguiendo la música. Pulsar la tecla **POWER** para reproducir/pausar. Pulsar la tecla **<Prev** para volver a la última pista. Pulsar la tecla **Next>** para moverse a la siguiente pista.

Nota: Es necesario acceder a la letra de la canción en otro lugar (p. ej. imprimirla de internet).

Modo AUX (modo cableado) → uso del cable de audio Micro USB
También se puede conectar el BT-X45 a un dispositivo móvil (p. ej. teléfono inteligente, tableta, PC, etc.) con el cable de audio suministrado Micro USB a Audio. Luego abrir cualquier aplicación de Karaoke que se elija o como alternativa Youtube o reproducir canciones desde el teléfono inteligente.

Nota:

- Las aplicaciones de Karaoke de terceros son gratuitas o tienen cargos. Buscar en Google Play Store o Apple App Store (palabras de búsqueda: cantar, Karaoke, etc.). Seleccionar una canción que se pueda cantar directamente.
- El BT-X45 NO PUEDE hacer grabaciones.
- Dependiendo de la APP cargada, una opción podrían ser grabaciones en el dispositivo móvil.
- Cuando se usa el cable de Micro USB a Audio, la conexión Bluetooth del mismo dispositivo móvil (p. ej., teléfono inteligente, tableta, notebook, PC, etc.) se desconecta automáticamente.

Compatible con la mayoría de teléfonos móviles y tabletas

- iPhone 6 / 6 Plus / 6s / 6s Plus / 5SE / 7 / 7Plus / 8 / 8 Plus / X
- iPad mini 2 / mini 4 / new iPad / iPad air 1 / iPad air 2 / iPad Pro
- Samsung Galaxy S6 / S6 edge / S7 / S7 edge / S8 / S9
- Samsung Galaxy Note3 / Note4 / Note5 / Note edge
- HTC, BlackBerry, Sony, LG, Motorola etc.

Resolución de problemas

- El micrófono se apaga y no se vuelve a encender → puede ser poca batería o un problema con el suministro de energía
→→ cargar el micrófono y comprobar la conexión del cable MicroUSB.
- El micrófono no reproduce la voz
→ el volumen del micrófono puede ser demasiado bajo →→ encender o ajustar el volumen del micrófono (Botón 4) o cambiar la posición del cabezal de micrófono hacia la boca.
- Se oyen ruidos desde el micrófono → puede ser una débil señal de Bluetooth (para evitar ruidos, permanezca dentro del alcance de Bluetooth **de ~10m.**)

- No hay conexión Bluetooth → (a) puede ser que la conexión Bluetooth no está dentro del alcance →→ (a) acortar la distancia al teléfono inteligente, o (b) otro dispositivo móvil (p. ej. teléfono inteligente, tableta) está emparejado con el micrófono →→ (b) desemparejar el otro dispositivo.

Advertencias

- Si el micrófono no se activa después de encenderlo, o si se apaga tras encenderlo, comprobar si la batería está completamente cargada. De ser así, apagar el dispositivo, cargarlo completamente e inténtelo otra vez más tarde. (Sugerimos cargar el micrófono totalmente cada 2-3 meses si no se utiliza durante mucho tiempo).
- Cargar únicamente el micrófono a través del puerto MicroUSB de CC 5V usando el cable de carga original proporcionado Micro USB. También se puede utilizar un adaptador de carga USB pero ÚNICAMENTE (!) hasta CC 5V/1A. ¡No cargar (!) el micrófono a más potencia!
- Cuando el micrófono funcione en el modo de entrada de AUX, no subir mucho el volumen del teléfono móvil, PC, reproductor MP3/MP4, CD, DVD etc. Se podría producir una distorsión del sonido. En este caso, bajar el volumen del teléfono móvil, PC, reproductor MP3/MP4, CD, DVD o del micrófono. El sonido se normalizará rápidamente.
- Si el micrófono no se empareja con su dispositivo móvil o si no se consigue reproducir música después de estar conectado, el usuario debe comprobar si su dispositivo móvil es compatible con A2DP.
- No intentar desarmar el micrófono, esto podría provocar un cortocircuito o incluso daños.
- No dejar caer ni agitar el micrófono ya que podrían romperse las placas de circuitos o la mecánica internas.
- Mantener el micrófono en un entorno seco y ventilado. Evitar la humedad y temperaturas elevadas. Las baterías tampoco se deben exponer a un calor excesivo o a la luz solar directa.
- El micrófono no es resistente al agua, por tanto deberá mantenerse alejado de humedades.
- Mantener el micrófono fuera del alcance de los niños.