

# MusicMan<sup>®</sup> \* Gebrauchsanleitung

## WiFi Multiroom Soundstation BT-X34

Hiermit erklärt der Hersteller Technaxx Deutschland GmbH & Co.KG, dass sich dieses Gerät, zu dem diese Gebrauchsanleitung gehört, in Übereinstimmung mit den grundlegenden Anforderungen der Normen gemäß Richtlinie **RED 2014/53/EU**. Hier finden Sie die Konformitätserklärung: **www.technaxx.de/** (in der unteren Leiste unter "Konformitätserklärung"). Vor dem ersten Gebrauch lesen Sie die Gebrauchsanleitung sorgfältig durch.

Dieses Gerät verfügt über einen aufladbaren Akku. Er muss vor dem ersten Gebrauch vollständig aufgeladen werden. Hinweis: Laden Sie den Akku alle 2 bis 3 Monate, auch wenn es nicht verwendet wird.

**Schalten Sie Bluetooth-Geräte in der näheren Umgebung aus, um Funkstörungen zu vermeiden! WARNUNG: Stellen Sie die Lautstärke nicht zu hoch ein – dies könnte zu Gehörschäden führen!**

Telefonnummer für den technischen Service: 01805 012643 (14 Cent/Minute aus dem deutschen Festnetz und 42 Cent/Minute aus Mobilfunknetzen).  
Kostenfreie E-Mail: **support@technaxx.de**

Die Gebrauchsanleitung für zukünftige Bezugnahme oder eine Produktweitergabe sorgfältig aufbewahren. Verfahren Sie ebenso mit dem Originalzubehör dieses Produktes. Im Garantiefall wenden Sie sich bitte an den Händler oder das Ladengeschäft, wo Sie dieses Produkt gekauft haben.

**Garantie 2 Jahre**

***Viel Spaß mit Ihrem Produkt \* Teilen Sie Ihre Erfahrungen und Meinung auf einem der bekannten Internetportale.***

### **Besonderheiten**

- Multiroom Lautsprecher (2x 5W) mit Amazon Alexa Sprachsteuerung & Bluetooth-Funktion
- Sprachsteuerung über integrierten auf Amazon's Cloud basierenden Alexa Voice Service
- WiFi Lautsprecher kann bis zu 8 Geräte verbinden empfangbar innerhalb des WLAN-Netzwerks
- Beantwortet Fragen, spielt Musik ab & gibt Informationen (z.B. Nachrichten, Wetter, Sport, Verkehr, Öffnungszeiten, usw.)
- Unterstützt Mobiltelefone/Smartphones, PCs, Tablets, MP3 usw.



- Musikübertragung via Bluetooth V2.1 bis zu 10m
- Audio-Stream von Spotify, iHeartRADIO, tuneln, TIDAL, usw.
- Benutzerdefinierte Playlist
- Einfache WLAN-Installation über APP
- Starker aufladbarer 2000mAh Akku
- Ideal für den Einsatz zu Hause oder auf Parties

## Technische Daten

Bluetooth	V2.1 / Reichweite ~10m (offene Bereiche)	
WiFi-Protokoll	IEEE 802.11b/g/n	
Frequenzband	Bluetooth 2,4GHz–2,480GHz WiFi 2,412GHz–2,484GHz	
Abgestrahlte Sendeleistung	Bluetooth max. 4mW WiFi max. 40mW	
Funktionen	Sprachassistent, Multiroom-Lautsprecher, AUX-IN, Bluetooth # Unterstützt DLNA, AirPlay und UPnP # Unterstützt alle gängigen Musikdateiformate von externen Geräten (MP3/WMA/WAV/FLAC/RA/AAX/AAC+/APE/usw.)	
Lautsprecher	2x 5W Stereo (Ø 5,7 cm), SNR ≥ 75dB, Impedanz 4Ω	
Frequenz- Bereich	80 Hz–20 kHz	
Audio-Eingang	3,5mm AUX-IN-Buchse	
Stromeingang	DC 5V / 1A	
Stromversorgung	Eingebauter aufladbarer 2000mAh Lithium Akku 7,4V	
Ladedauer	~3,5–4,5 Stunden (mit Micro USB-Ladekabel)	
Wiedergabezeit (vollständig geladen)	~5 Stunden (mittlere Lautstärke 5) ~2,5 Stunden (maximale Lautstärke 10)	
Standby-Zeit	~2 Monate	
Material	ABS Kunststoff + Textil	
Gewicht / Maße	1,08 kg / (L) 24 x (B) 11,4 x (H) 11,4cm	
Verpackungs- inhalt	MusicMan <sup>®</sup> WiFi Multiroom Soundstation BT-X34, Micro USB Netzteil DC 5V/1A (1m), 3,5mm AUX- IN Kabel, Gebrauchsanleitung	

## Produktübersicht

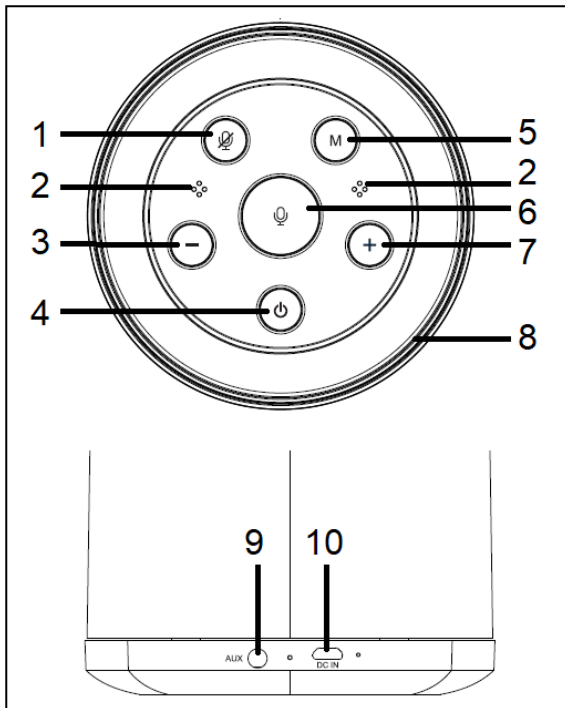







1	<b>Alexa-Mikrofon aus:</b> Die Taste kurz drücken. Halten Sie zum Zurücksetzen auf Werkseinstellungen die Taste 3 Sekunden lang gedrückt.
2	<b>Mikrofon</b>
3	<b>Lautstärke verringern:</b> Drücken Sie die Taste einmal oder halten Sie sie, um die Lautstärke zu ändern.
4	<b>Ein-/Aus:</b> Drücken Sie die Power-Taste 3 Sekunden lang, um das Gerät ein- oder auszuschalten.
5	<b>Modus-Taste (Bluetooth/WiFi):</b> Die Taste kurz drücken, um zwischen Bluetooth- und WiFi-Modus umzuschalten.
6	<b>Alexa-Mikrofon ein:</b> Die Taste kurz drücken. Halten Sie zum Zurücksetzen auf Werkseinstellungen die Taste 3 Sekunden lang gedrückt.
7	<b>Lautstärke erhöhen:</b> Drücken Sie die Taste einmal oder halten Sie sie, um die Lautstärke zu ändern.
8	<b>Indikatoranzeige:</b> Die verschiedenen Farben zeigen den Modus oder die Handlung, die gerade abläuft.
9	<b>AUX-IN-Buchse</b>
10	<b>Micro-USB-Ladeanschluss DC 5V</b>

# Lautsprecher-Anzeigeleuchte

## Lautsprecher-Modus

- 1 Bereitschaft (LED AUS)
- 2 Bluetooth-MODUS (BLAU)
- 3 AUX-Modus (GRÜN)

	Status	Bemerkung	Licht
1	Bereitschaft	LED AUS	
2	Hören	Cyan 100% Opazität	
3	Denken	Cyan, blau alternierend	
4	Sprechen	Cyan, blau pulsierend	
5	Hinweis	Dauerhaft blinkend	
6	Benachrichtigung	Langsam gelb pulsierend	
7	Privatsphäre-Modus Ein	Rot 100% Opazität	
8	Privatsphäre-Modus Aus	LED AUS	

### Erste Schritte

- Stecken Sie den Micro-USB-Stromadapter in den BT-X34 und das andere Ende in eine Steckdose.
- Drücken und halten Sie die Ein-/Ausschalt-Taste 3 Sekunden lang, um den Lautsprecher einzuschalten.
- Sie hören "Starte WiFi-Modus".
- Ungefähr 15 Sekunden später hören Sie 2 Töne, das bedeutet, dass WLAN initialisiert wurde und bereit zum Verwenden ist.
- Nachdem der BT-X34 Ihnen mitteilt, dass der Konfigurationmodus aktiviert ist, sollten Sie die Schritte aus der MusicMan Multiroom App befolgen, um den BT-X34 einzurichten.

**Hinweis:** Stellen Sie sicher, dass Ihr Router das 2,4-GHz-WLAN unterstützt. Der BT-X34 unterstützt das 5-GHz-WLAN nicht.



## WLAN-Verbindung konfigurieren

Suchen Sie und laden Sie **"MusicMan Multiroom"** aus dem APP Store (iOS) oder dem Google Play Store (Android) herunter. Sie können den QR-Code unten scannen, um die App zu erhalten.

		
App Icon	iOS	Android

Sie müssen die **"MusicMan Multiroom"** APP für die Lautsprecher-Netzwerk-Konfiguration und im späteren Gebrauch für die Alexa-Anmeldung benutzen. Für die weitere Konfiguration von Alexa verwenden Sie die "Amazon Alexa"-APP.

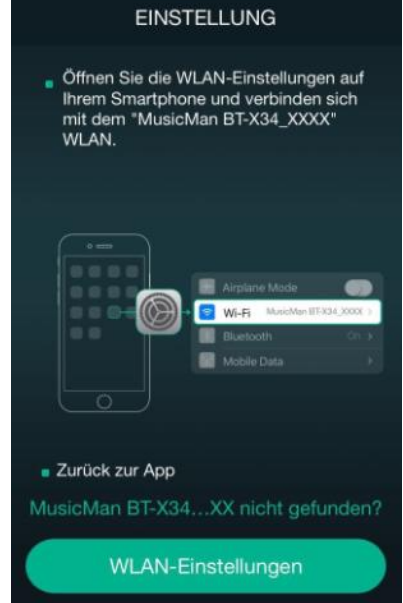
1. Öffnen Sie die **"MusicMan Multiroom"**-APP. **Hinweis:** Die Suche nach einem MusicMan liefert nur dann ein Ergebnis, wenn der BT-X34 mit Ihrem WLAN konfiguriert ist. Um das Gerät zu konfigurieren, drücken Sie auf "Gerät hinzufügen".

		
1	iOS 2	iOS 3

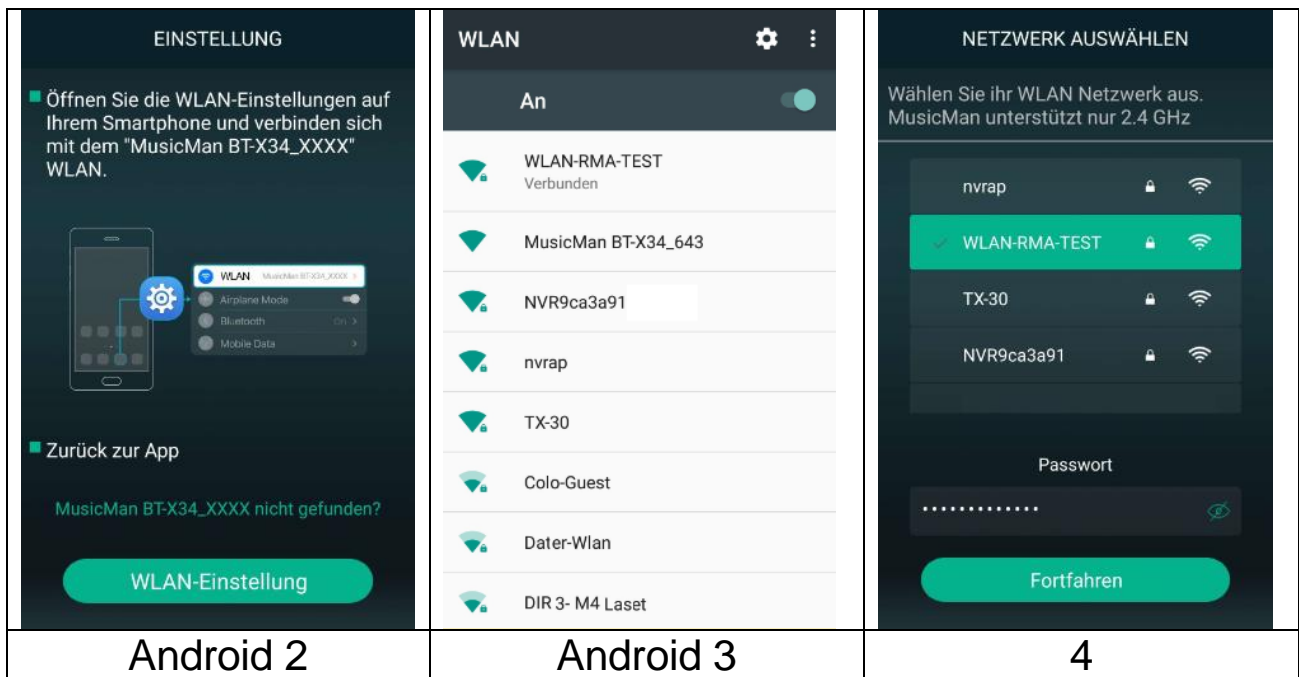

2. Drücken Sie auf "WLAN-Einstellung". Die WLAN-Einstellungen Ihres Smartphones werden geöffnet.

3. Wählen Sie das "MusicMan BT-X34\_XXXX" WLAN aus der angezeigten WLAN-Liste auf Ihrem Smartphone. Klicken Sie auf das "MusicMan BT-X34\_XXXX" WLAN, mit dem Sie sich verbinden möchten. Ihr Smartphone verbindet sich nun mit dem WLAN des MusicMan BT-X34. Der BT-X34 informiert Sie, dass Ihr Smartphone mit dem "MusicMan BT-X34\_XXXX" WLAN verbunden ist.

4. Gehen Sie zurück zur MusicMan Multiroom App, in dem Sie die Zurück-Taste (Home Button) auf dem Smartphone drücken. Wählen Sie Ihr Heim-WLAN aus der angezeigten Liste. Geben Sie das WLAN-Passwort (Netzwerkschlüssel) unter Passwort ein. Drücken Sie auf "Fortfahren".

**Hinweis:** Verwenden Sie den Lautsprecher nicht, während die WLAN-Verbindung aufgebaut wird.

5. Warten Sie, bis die WLAN-Konfiguration abgeschlossen ist. Sie hören eine verbale Bestätigung, wenn die WLAN-Verbindung erfolgreich hergestellt wurde.

6. Jetzt können Sie die WLAN-Signalstärke sehen. Die Konfiguration ist abgeschlossen. Drücken Sie auf "Weiter".

7. Nach erfolgreicher WLAN-Verbindung wählen Sie die Gerätebezeichnung aus und klicken auf den Pfeil oben rechts. Danach befolgen Sie die Schritte im Kapitel **“Bei Amazon anmelden”**.

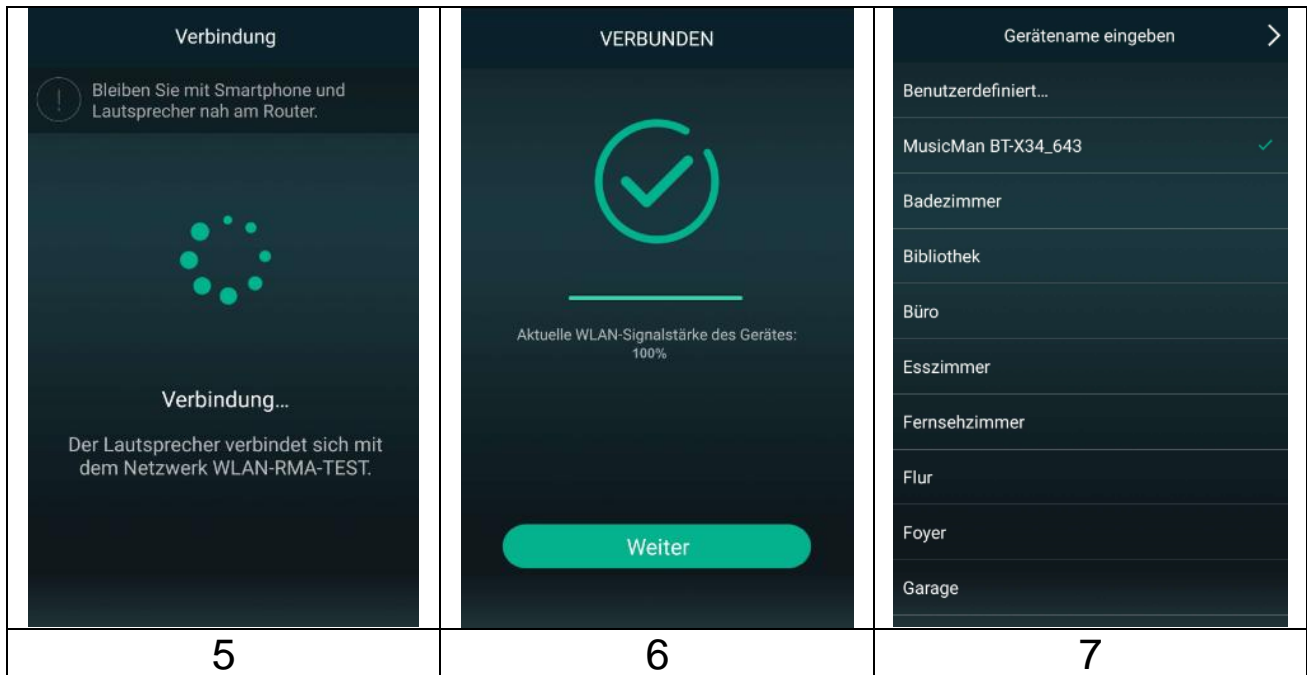

**Verbindung fehlgeschlagen:** ● Prüfen Sie, ob Sie wirklich mit dem 2,4GHz-WiFi-Netzwerk verbunden sind.

### Bei Amazon anmelden

1. Drücken Sie "Anmelden mit Amazon".
2. Geben Sie Ihr Amazon-Konto und -Passwort ein, um mit der Anmeldung fortzufahren. Wenn Sie noch kein Amazon-Konto haben, klicken Sie auf "Neues Amazon-Konto erstellen" oder verwenden die Seite [alexa.amazon.com](https://alexa.amazon.com), um ein neues Amazon-Konto zu registrieren.
3. Sie sehen jetzt die APP-Oberfläche. Wählen Sie z.B. aus, aus welcher Quelle Sie Musik abspielen möchten.

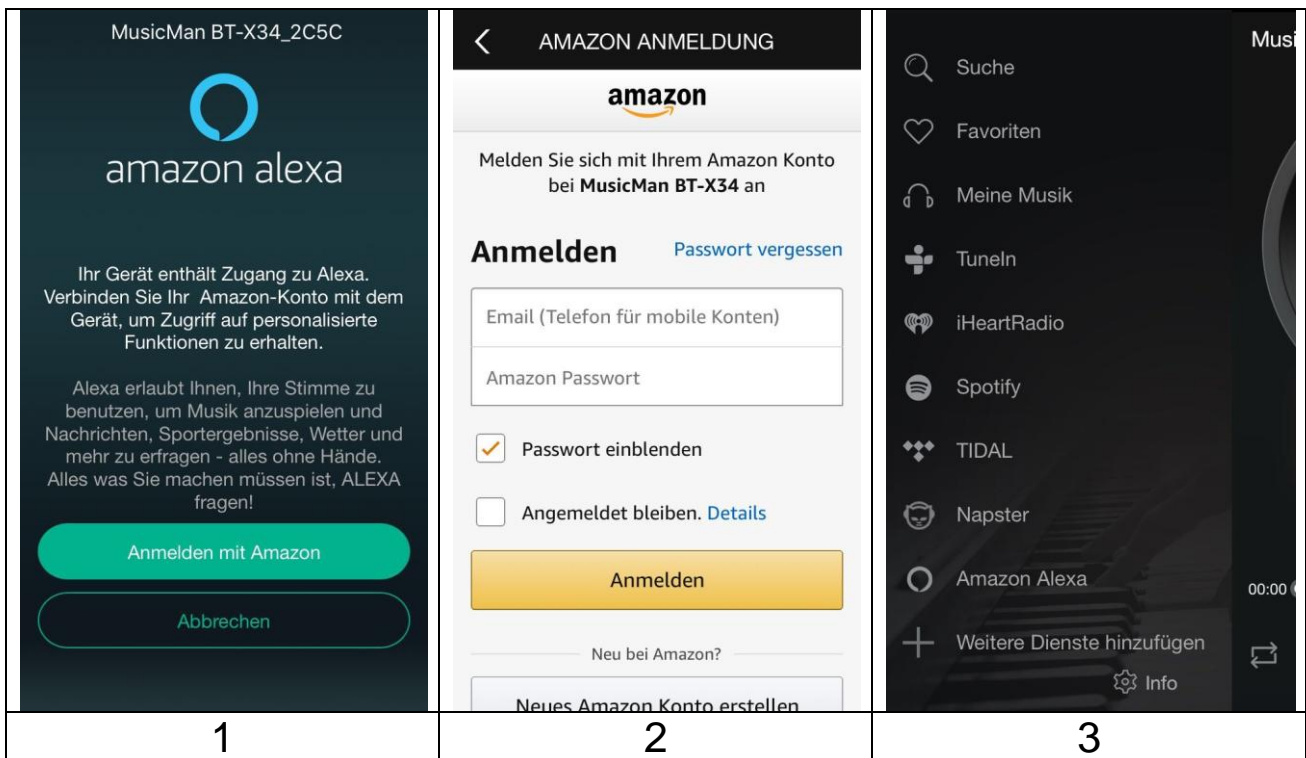

## Verwendung von Alexa

	<p>Sie können jetzt mit Ihrem Lautsprecher sprechen. Sagen Sie "Alexa", um das Gerät zu wecken. Danach können Sie z. B. nach dem Wetter fragen.</p> <p>Für weitere Einstellungen empfehlen wir das Herunterladen und Installieren der Amazon Alexa-App. Hier können Sie Ort und Zeit einstellen, damit Ihre Wetterdaten korrekt sind. Sie können sich auch durch die große Zahl von Skills klicken, die Alexa nutzen kann.</p> <p><b>Hinweis:</b> ● Sie müssen jedes Mal "Alexa" sagen, bevor Sie mit ihr sprechen können.  ● Eine Lautstärke von etwa 70% ist das Maximum, um die Sprachsteuerung von Alexa zu aktivieren, andernfalls kann die Sprachsteuerung eventuell nicht mehr aktiviert werden.</p>
--	---



## Multiroom WiFi & Bluetooth-Lautsprecher (Hinzufügen weiterer Lautsprecher zum Netzwerk und Gruppierung).

Drücken Sie das "+"-Symbol auf der Geräteliste-Seite oben rechts. Wählen Sie nachfolgend den Modus aus und befolgen Sie die Schritte, um weitere Lautsprecher hinzuzufügen.

### Multi mode (Multi-Modus)

Machen Sie einen Lautsprecher zum Master und ziehen Sie die anderen hinzu. Die auf dem Master Lautsprecher ausgewählte Musik wird mit allen anderen Geräten in der gleichen Gruppe synchronisiert.

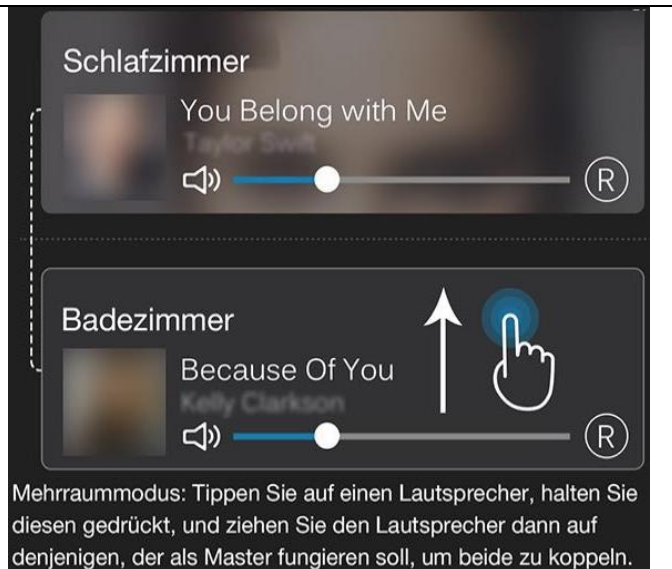

### Solo Mode (Solo-Modus)

Trennen Sie die Lautsprecher und legen Sie verschiedene Soundtracks auf jeden Lautsprecher, dann werden Sie individuell abgespielt.

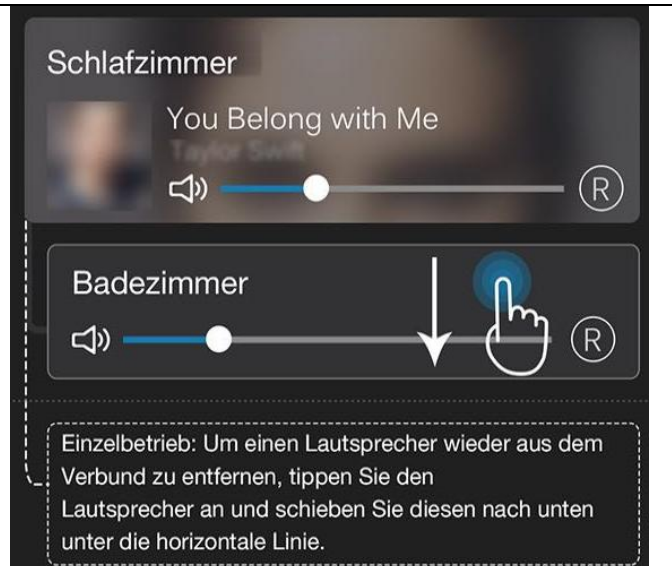

## Verwendung von Multiroom im BT- und AUX-IN-Modus

Wenn mehrere Lautsprecher (bis zu 8) im gleichen Netzwerk sind und gruppiert wurden, steht Multiroom auch im BT/AUX-Modus zur Verfügung. Wenn Sie auf dem Master-Lautsprecher Musik über den BT/AUX-Modus abspielen, wird der hier abgespielte Soundtrack zu allen anderen Lautsprechern in der gleichen Gruppe synchronisiert.

## **Multiroom WiFi & Bluetooth-Lautsprecher**

### **Musik läuft mit DLNA (Android) ohne Router weiter.**

Den Lautsprecher einschalten. Der Lautsprecher selbst kann ein WiFi-Signal erzeugen und als AP (Access Point) verwendet werden. In den WLAN-Einstellungen Ihres Mobilgeräts suchen Sie das WiFi-Netzwerk "**MusicMan BT-X34**" und verbinden sich damit.

Eine DLNA-aktivierte Musik-App öffnen, Musik abspielen und auf das DLNA-Teilen Symbol klicken, um Geräte zu finden. Wählen Sie dann **MusicMan BT-X34** und senden Sie Musik dorthin.

### **Verwendung von Bluetooth**

Klicken Sie kurz auf die M-Taste, um vom Lautsprecher- zum Bluetooth-Modus zu wechseln. Die Indikatoranzeige beginnt blau zu blinken. Suchen Sie "**MusicMan BT-X34**" in der Bluetooth-Liste und verbinden Sie sich damit. Sie hören einen Bestätigungston, der die Bluetooth-Verbindung bestätigt, und die Indikatoranzeige wird dauerhaft blau.

### **Verwendung von AUX-IN**

Stecken Sie das 3,5mm-Kabel in den AUX-Anschluss des Lautsprechers und führen Sie das andere Ende in den AUX-Anschluss Ihres Geräts ein. Sie hören die Nachricht "AUX-Modus" und die Indikatoranzeige leuchtet grün.

### **Warnungen**

- Wenn sich der BT-X34 nach dem Einschalten nicht einschaltet, oder sich nach dem Einschalten wieder ausschaltet überprüfen, ob der Akku vollständig aufgeladen ist. Ggf. das Gerät AUSschalten, aufladen und später erneut versuchen. (Wir empfehlen, den BT-X34 2-3 mal im Monat aufzuladen, wenn er längere Zeit nicht verwendet wird.).

- Aufladen des BT-X34 nur über den DC 5V Micro USB-Anschluss mit dem mitgelieferten original Micro USB-Ladekabel. Es kann auch ein USB-Ladegerät verwendet werden, aber NUR (!) bis zu DC 5V/1A, nicht (!) mit einer höheren Stromstärke laden!
- Wenn der BT-X34 im AUX-IN Modus ist, so erhöhen Sie die Lautstärke Ihres Mobiltelefons, PCs, MP3-/ MP4-Players, CD-, DVD-Players usw. nicht (!) zu stark. Eine Klangstörung könnte auftreten.
- Wenn sich der BT-X34 nicht mit Ihrem mobilen Gerät verbinden kann, oder nach der Verbindung keine Musik wiedergegeben wird überprüfen, ob Ihr mobiles Gerät A2DP unterstützt.
- Den BT-X34 nicht demontieren, da dies zu einem Kurzschluss oder schweren Schäden führen kann.
- Den BT-X34 weder fallen lassen noch schütteln. Dies kann zu einer Beschädigung der inneren Schalttafel oder der Mechanik führen.
- Bewahren Sie den BT-X34 in einer trockenen, ausreichend belüfteten Umgebung auf. Hohe Luftfeuchtigkeit und hohe Temperaturen sind zu vermeiden. Batterien/Akkus dürfen weder großer Wärme noch direktem Sonnenlicht ausgesetzt werden.
- Dieser BT-X34 ist nicht wasserdicht. Halten Sie ihn daher von Feuchtigkeit fern.
- Den BT-X34 außerhalb der Reichweite von Kindern aufbewahren.

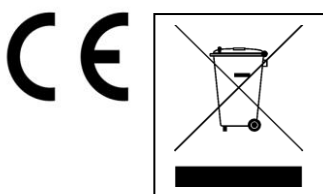

**Hinweise zum Umweltschutz:** Verpackungen sind recycelbares Rohmaterial. Alte Geräte nicht im Hausmüll entsorgen. **Reinigung:** Gerät vor Verschmutzung schützen (mit sauberem Tuch reinigen). Keine rauen, groben Materialien oder Lösungsmittel oder andere aggressive Reinigungsmittel verwenden. Gereinigtes Gerät gründlich abwischen. **Inverkehrbringer:** Technaxx Deutschland GmbH & Co.KG, Kruppstr. 105, 60388 Frankfurt a.M., Deutschland