

Technaxx® * Instrukcja obsługi

Nostalgiczny Bluetooth Konwerter dla płyta All-in-One TX-103

Niniejszym producenta Technaxx Deutschland GmbH & Co.KG oświadcza, że to urządzenie, do którego odnoszą się instrukcja obsługi, jest zgodny z zasadniczymi wymaganiami norm określonych dyrektywą Rady **RED 2014/53/UE**. Deklarację zgodności odnajdziesz na stronie: www.technaxx.de/ (w pasku na dole "Konformitätserklärung").

Przed pierwszym użyciem urządzenia należy dokładnie przeczytać instrukcję.

Numer telefonu do wsparcia technicznego: 01805 012643 (14 centów/minuta z niemieckiego telefonu stacjonarnego i 42 centów/minuta z sieci komórkowych).

Email: support@technaxx.de

Zachować instrukcję obsługi do wykorzystania w przyszłości lub udostępnienia produktu ostrożnie. Zrób to samo z oryginalnych akcesoriów dla tego produktu. W przypadku gwarancji, należy skontaktować się ze sprzedawcą lub ze sklepem, w którym zakupiono ten produkt.

Gwarancja 2 lata



Cechy

- Digitalizacji z płyty winylowe/kaseta/CD/radio lub AUX-IN na USB lub karty SD do 32GB
- Odtwarzania & nagrywania muzyki przez Bluetooth 2.0
- Odtwarzania plików MP3/WMA z USB/CD/SD/urządzenia Bluetooth
- Nagrywanie plików muzycznych MP3 na USB lub karty SD do 32GB
- Nie wymaga komputer/notebook
- Wyjścia RCA dla połączenia przez system HiFi
- Obrotnica z automatycznym/ręcznym zatrzymaniem & 3 prędkość: 33, 45, 78 obr./min.
- Wbudowane głośniki stereo
- Wbudowane odtwarzacze kaset & CD
- Wbudowane radio FM/AM
- Gniazdko 3,5mm AUX-IN & 3,5mm słuchawkowe
- Wysokiej jakości nostalgia design z funkcjonalną obsługą

Zawartość

Cechy	1
Zawartość	2
Dane techniczne	3
Przegląd produktu	5
Pierwsze uruchomienie	8
Tryb CD	13
Tryb USB/SD	16
Tryb Bluetooth	18
Tryb taśmy magnetofonowej	19
Tryb AUX	20
Tryb radia	21
Funkcja pogotowia	22
FAQ (często zadawane pytania)	22
Ważne wskazówki	23
NIE WOLNO	23

Przed użyciem

- Miejsce instalacji urządzenia wybierz z zachowaniem ostrożności. Unikaj umieszczania go w miejscu nasłonecznionym i w pobliżu źródeł ciepła. Unikaj także miejsc z drganiami, nadmiernie zakurzonych, gorących, zimnych lub wilgotnych.
- Nie należy instalować urządzenia w pozycji pochylonej. Zostało ono zaprojektowane do pracy wyłącznie w położeniu poziomym.
- Jeśli urządzenie zostanie przeniesione z miejsca chłodnego do ciepłego, wilgoć może się skroplić wewnątrz odtwarzacza, co może spowodować jej uszkodzenie.
- Otwory wentylacyjne nie powinny być zasłonięte. Upewnij się, że nad i obok wzmacniacza/odbiornika jest wystarczająco dużo miejsca. Nie umieszczaj odtwarzacza CD ani innego sprzętu na gramofonie/nagrywarce.
- Nie otwieraj obudowy, może to doprowadzić do uszkodzenia obwodów elektrycznych lub porażenia prądem elektrycznym.
- Wyjmując wtyczkę z gniazdka, nigdy nie szarp za kabel. Jeśli nie zamierzasz korzystać z odtwarzacza przez dłuższy czas, upewnij się, czy odtwarzacz jest odłączony od źródła zasilania.
- Aby uniknąć niebezpieczeństwa pożaru lub porażenia prądem, należy odłączyć urządzenie od źródła zasilania podczas czyszczenia. Podczas czyszczenia i wycierania części z tworzyw sztucznych należy zachować ostrożność. Nie próbuj czyścić urządzenia z użyciem rozpuszczalników chemicznych - może to uszkodzić powierzchnię.

Dane techniczne

Bluetooth	V2.0; profil A2DP & HFP; ~8m zasięg transmisji (zakres otwarty)	
Bluetooth częstotliwość transmisji 2,4GHz		
Promieniowana moc wyjściowa maks. 2,5mW		
Tryb	Płyty winylowych, kasety, CD, USB, Bluetooth, SD, AUX-IN, radio FM	
Głośniki	2x 2,5W głośników stereo (10x10x2cm); SNR \cong 60mV/30k Ω ; impedancja 4 Ω ; zakres częstotliwości 60Hz–16kHz	
Radio	88-108MHz (FM); 522-1620kHz (AM); kabel antenowy	
CD	Funkcja odtwarzania & nagrywania; format: CD-DA/CD-R/CD-RW/MP3/WMA; częstotliwość 60Hz–16kHz \pm 3dB; S/N>60dB	
Kasety	Funkcja odtwarzania & nagrywania; format 4-ścieżkowy 2-kanałowy; 1x głowica odtwarzająca; \cong C-90; prędkość 4,8cm na sek.; częstotliwość 127Hz–3,6kHz / S/N \cong 25dB	
Phono	Talerz obrotowy: EP/LP/SP; silnik DC; prędkości: 33/45/78obr/min; S/N \cong 20dB; wkładka igłowa (402–M208-015); napęd pasowy & półautomatyczne ramię	
AUX-IN & Słuchawkowe	3,5mm gniazdko	
Wyjście RCA	Cinch (lewy i prawy)	

Zasilanie	AC 230V 50Hz
Pobór mocy	18W
Ciężar / Wymiary	7kg / (D) 44,5 x (S) 33,5 x (W) 23,5cm
Materiał	MDF+PCW
Gniazdko USB i karta SD	
rozm.	maks. 32GB
Format odtwarzania	MP3, WMA
Format nagrywania	MP3 128kb/s
Foldery	maks. 99
Pliki	maks. 999
Czas nagrywania	maks. ~65 godzin, stosując pamięć
karty SD do 4GB	SD, SDHC, Micro SD, Micro SDHC, klasa 10
Zawartość opakowania	
Nostalgiczny Bluetooth Konwerter dla płyta All-in-One TX-103, Adapter do płyt 45 obr./min., Instrukcja obsługi	

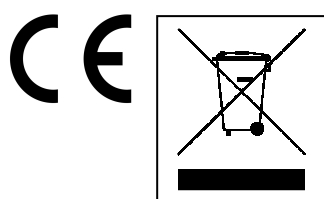

Wskazówki dotyczące ochrony środowiska: Materiały opakowania utworzono z surowców wtórnych imożna poddać je recyklingowi. Nie usuwać starych urządzeń ani baterii z odpadami gospodarstwa domowego. **Czyszczenie:** Chronić urządzenie przed skażeniem i zanieczyszczeniami. Czyścić urządzenie wyłącznie miękką szmatką lub ścierką, nie używać materiałów szorstkich ani ścierających. NIE używać rozpuszczalników ani żrących środków czyszczących. Dokładnie wytrzeć urządzenie po czyszczeniu. **Dystrybutor:** Technaxx Deutschland GmbH & Co.KG, Kruppstr. 105, 60388 Frankfurt a.M., Niemcy

Przegląd produktu

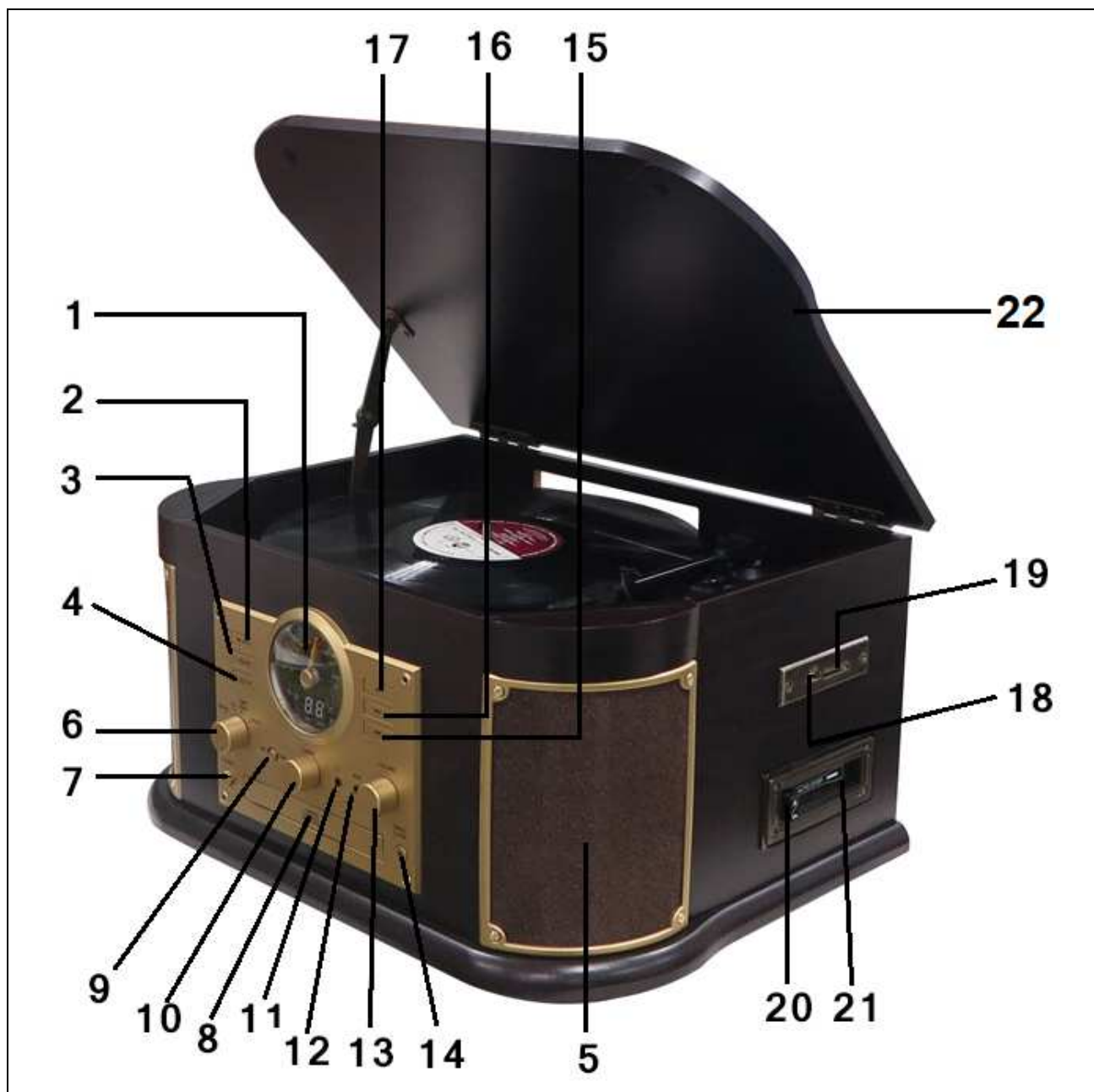

Widok od przodu i z góry

1	Panel wyświetlacza		
2	Stop: Zatrzymanie odtwarzania w trybach CD/USB/SD; zatrzymanie nagrywania. USB/SD/Bluetooth: Przełącznik na tryb USB, kartę SD czy Bluetooth		
3	Nagrywanie/Usuwanie	4	Powtórz/Program

5	Głośniki stereofoniczne (1 z każdej strony, 2x 2,5W)		
6	Pokrętko ustawiania funkcji: Obrócić pokrętłem w celu wyboru trybu Phono, CD (/USB/SD/BT), AUX/Tape czy Radio		
7	Zasilanie	8	Szuflada na CD
9	Pasmo: Wybrać AM/FM w trybie RADIO	10	Pokrętko strojenia Dostrojenie fali stacji radiowej w trybie RADIO
11	Gniazdko słuch. 3,5mm	12	Gniazdko AUX-IN 3,5mm
13	Pokrętko głośności	14	Otwórz/Zamknij szufladę CD
15	Nacisnąć „ << ” w celu wyboru poprzedniej ścieżki lub nacisnąć i przytrzymać w celu szybkiego cofnięcia CD/USB/SD/BT		
16	Nacisnąć „ >> ” w celu wyboru poprzedniej ścieżki lub nacisnąć i przytrzymać w celu szybkiego przewinięcia do przodu w trybach CD/USB/SD/BT		
17	Odtwarzanie/Pauza: Odtwarza w trybie CD/USB/SD/BT. W trakcie odtwarzania CD/USB/SD świeci się kontrolka odtwarzania.		
18	Wejście USB	19	Gniazdko karty SD
20	Przycisk pracy magnetofon		Wysuń/Szybko przewiń kasetę
21	Szuflada kasyty	22	Pokrywa magnetofonowej

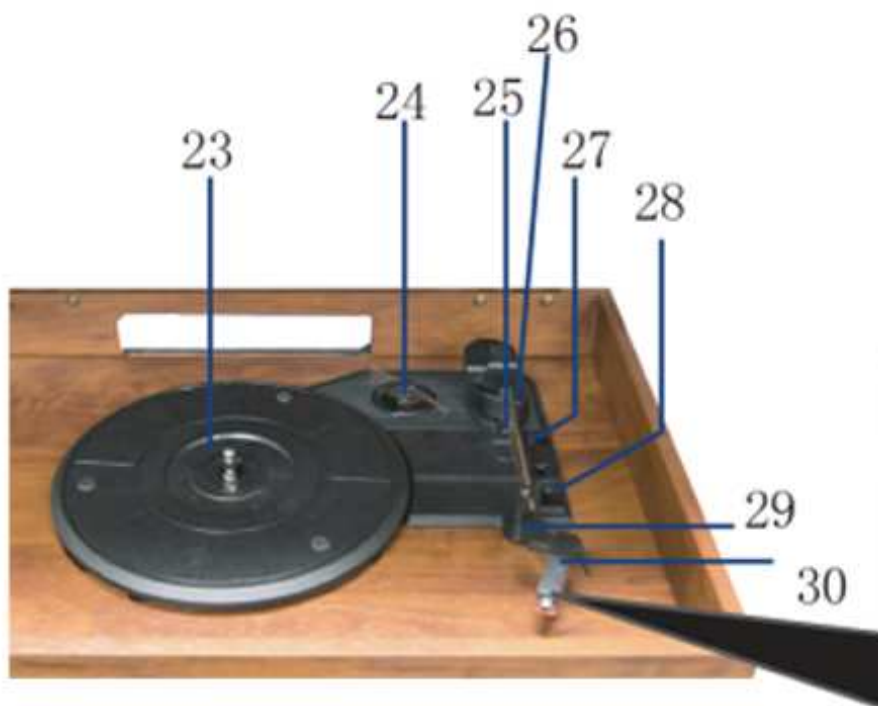

Przed użyciem zdjąć osłonę igły gramofonowej (biała plastikowa pokrywka) poprzez wyciągnięcie do przodu wkładki, zgodnie z kierunkiem strzałki.

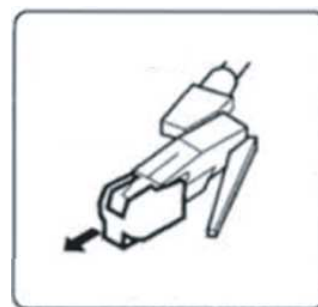

23	Talerz obrotowy	24	45 Łącznik RMP
25	Ramię gramofonu	26	Dźwigniaramienia-gramofonu: Służy do podnoszenia ramienia gramofonu
27	Przełącznik auto (stopp dla rekordów)	28	Przełącznik wyboru prędkości
29	Blokada ramienia gramofonu	30	Wkładka z igłą

Widok od tyłu

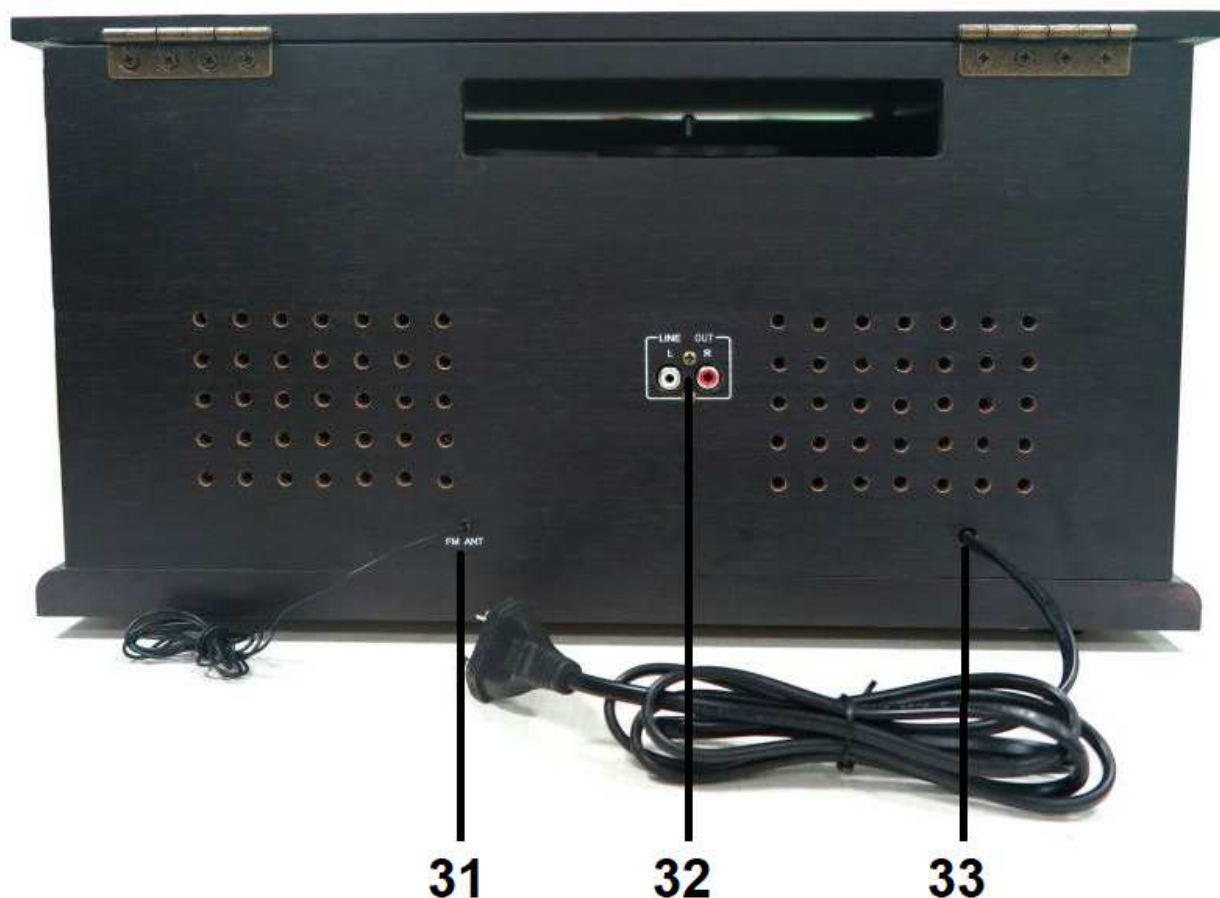

31	Antena FM	32	Wyjście RCA (lewe i prawe)
33	Kabel zasilania (~1,5m)		

Pierwsze uruchomienie

Z uwagą przeczytać instrukcję. Włożyć wtyczkę urządzenia do gniazdka sieciowego AC 220V-240V. Należy pamiętać: „Niepodłączone do takiej sieci elektrycznej urządzenia zawsze działają wadliwie”. Włączyć urządzenie naciskając przycisk Power(Zasilanie) (7). Następnie należy uruchomić tryb odtwarzania.

Tryb Fono (płyta winylowa)

Otwieranie pokrywy gramofonu

- Całkowicie otworzyć pokrywę gramofonu, aż do oporu.
 - Następnie obniżyć pokrywę aż załączy się zatrzask.
- Jeśli zatrzask nie załącza się, ręką pociągnąć dolną podporę.
- Tera pokrywa pozostanie otwarta.

Zamykanie pokrywy gramofonu

- Całkowicie otworzyć pokrywę gramofonu, aż do oporu.
 - Zatrzask powinien się rozłączyć.
- Powoli opuścić pokrywę.
- Jeśli zatrzask nie rozłącza się, ręką popchnąć dolną podporę.
- Należy ostrożnie trzymać osłonę, aby uniknąć przytrzaśnięcia palców podczas zamykania.

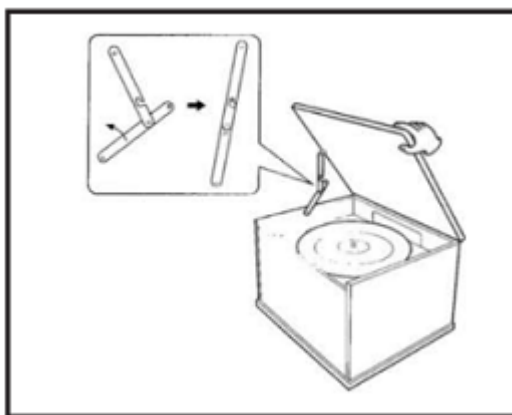

Wskazówki postępowania z płytami winylowymi

- Nie dotykać rowków zapisu dźwięku. Płyty chwycić za ich brzegi lub etykiety. Pamiętać, aby ręce były zawsze czyste, gdyż tłuszcz skóry będzie stopniowo niszczył płytę.
- Płyty przechowywać z dala od kurzu w suchym i chłodnym miejscu.
- Jeśli nie są używane, płyty trzymać w ich okładkach w celu ochrony przed zakurzeniem i zadrapaniem.
- Płyty przechowywać w pozycji pionowej. Płyty przechowywane poziomo ulegną ugięciu i wypaczeniu.
- Nie przechowywać płyt w bagażniku samochodu.
- Płyty przechowywać w miejscu o stabilnej temperaturze i niskiej wilgotności powietrza.
- W celu utrzymania w czystości, delikatnie przetrzeć powierzchnię ruchem okrężnym, używając miękkiej, antystatycznej ściereczki.

1 Etykieta / 2 Rowki / 3 Brzeg

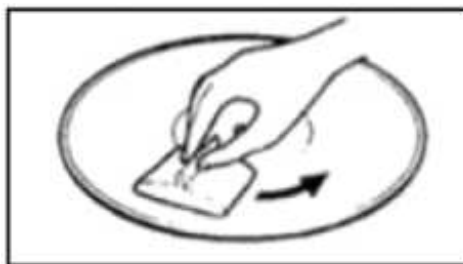
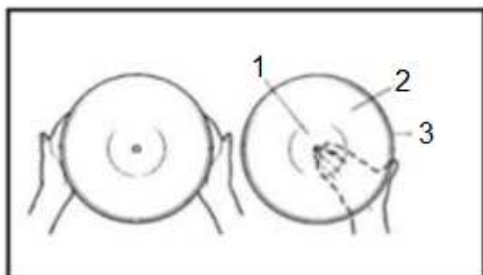

Odtwarzanie zapisu z płyty (! WAŻNE !)

Uruchamiając gramofon, upewnić się o zdjęciu osłony igły (2). Powinna się łatwo zsunąć z zespołu wkładki gramofonowej (1). Ponadto należy pamiętać aby przed użyciem odłączyć blokadę ramienia i zabezpieczyć je ponownie po użyciu.

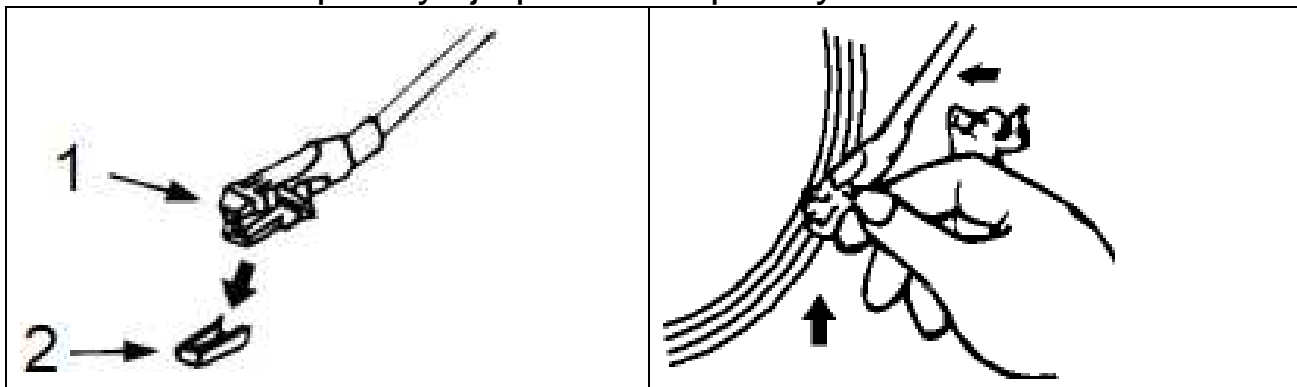

- Włączyć urządzenie i wyregulować głośność na odpowiednim poziomie.
- Ustawić przełącznik funkcyjny w położeniu PHONO(FONO).
- Płytę położyć na talerzu gramofonu i ustawić właściwą prędkość odtwarzania: 33, 45, 78 obr/min - odpowiednio do wybranej płyty. Przy odtwarzaniu płyty 45 obr/min należy użyć łącznika 45.



● Ustawić tryb zatrzymywania automatycznego/ręcznego: Ustawić przełącznik Auto Stop w pozycji ON (WŁ), aby płyta przestała się obracać po zakończeniu odtwarzania. Jeśli ten przełącznik jest wyłączony OFF (WYŁ.), talerz gramofonu będzie nadal się obracał po zakończeniu odtwarzania. ● Zdjąć osłonę igły i odblokować blokadę ramienia gramofonu. ● Pchnąć dźwignię podnoszenia w do góry w celu uniesienia ramienia gramofonu, a następnie delikatnego przesunięcia się jej do położenia nad płytę gramofonową.

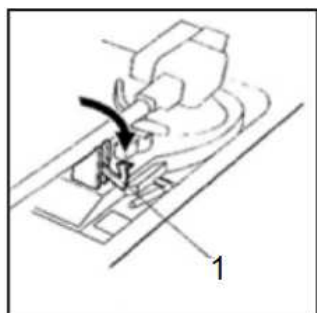

1 = Uchwyt

Talerz zaczyna się obracać, gdy ramię gramofonu porusza się w kierunku płyty. Pchnąć dźwignię podnoszenia do przodu, aby wolno opuścić ramię gramofonu w żądanym położeniu na płycie. Zapis na płycie zacznie się odtwarzać.

● Jeśli przełącznik Auto jest ustawiony w pozycji ON (WŁ.), odtwarzanie płyty zatrzyma się w sposób automatyczny. Jeśli jednak przełącznik ten jest w położeniu OFF (WYŁ.), płyta nie zatrzyma się automatycznie. ● Gdy skończy się odtwarzanie, należy pchnąć dźwignię podnoszenia do tyłu, aby unieść ramię gramofonu i delikatnie przesunąć je do pozycji spoczynkowej. ● Po zakończeniu odtwarzania płyty zabezpieczyć ramię gramofonu przed jego przypadkowym przesuwem. Nacisnąć przycisk Power (Zasilanie), wyłączając w ten sposób urządzenie. Wyjąć wtyczkę kabla zasilania z gniazdka sieciowego w przypadku dłuższego nieużywania tego urządzenia. **UWAGA:** W przypadku przerwania odtwarzania przed zakończeniem ostatniej ścieżki należy sterownik zatrzymania automatycznego ustawić w położeniu wyłączenia OFF (WYŁ.). Płyta teraz będzie grać do końca, ale talerz obrotowy użytkownik musi zatrzymać ręcznie.

1 Ramię gramofonu /2Dźwignia podnoszenia

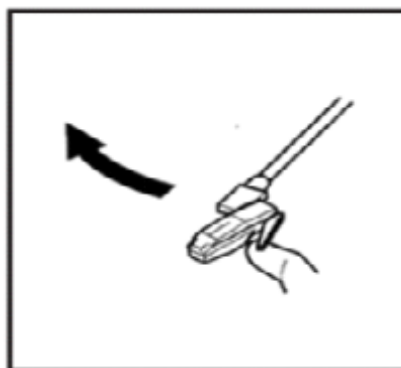
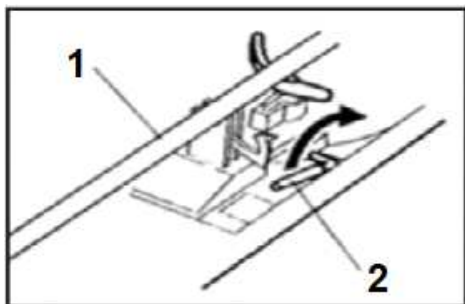

Wymiana igły gramofonowej

Zaleca się wymianę igły gramofonowej z chwilą zauważenia pogorszenia się jakości dźwięku. Zbyt długie użytkowanie zużytej igły może uszkadzać odtwarzane płyty. Szybkość zużywania się igły będzie większa przy odtwarzaniu płyt 78 obr/min.

A: Wymywanie igły z obudowy

Umieścić końcówkę śrubokrętu na końcu kasety i popchnąć w dół w kierunku pokazanym na rysunku jako „A”. Zdjąć osłonę głowicy igły, ciągnąc ją do przodu i pchając w dół.

B: Zakładanie nowej igły

Przytrzymać końcówkę osłony igły i wsunąć ją poprzez naciśnięcie w kierunku pokazanym na rysunku jako „B”. Wcisnąć osłonę igły do góry w kierunku pokazanym na rysunku jako "C" tak, aby igła zablokowała się w pozycji końcówki. (1) Wprowadzić wtyki do wewnątrz.

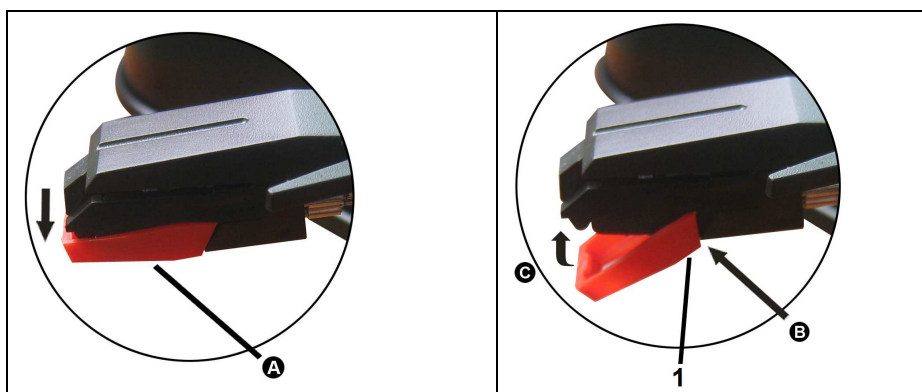

Ostrzeżenia

- Nie wolno zginać igły.
- Aby uniknąć skaleczenia, nie dotykać igły.
- Przed wymianą igły wyłączyć zasilanie urządzenia.
- Przechowywać w miejscu niedostępnym dla dzieci.
- Obchodzić się ostrożnie, gdyż igła jest delikatna. Używanie zgiętej lub uszkodzonej igły może uszkadzać płyty i powodować nieprawidłowe działanie urządzenia.
- Nie wystawiać igły na skrajne temperatury.
- W przypadku kłopotów z wymianą igły, należy skontaktować się z osobą obeznaną w naprawach tego typu sprzętu.

Tryb CD: Wskazówki dotyczące płyt CD

- Ten odtwarzacz jest kompatybilny z tradycyjnymi płytami audio CD i poprawnie nagranyymi płytami CD-R oraz CD-RW.
- Płytę CD zawsze należy umieszczać na szufladzie etykietą do góry. (Płyty kompaktowe mogą być odtwarzane tylko z jednej strony.)
- Aby wyjąć płytę z jej opakowania, należy wcisnąć środek opakowania i podnieść płytę, ostrożnie trzymając ją za brzeg. W przypadku zabrudzenia płyty należy wytrzeć jej powierzchnię ruchem okrężnym od środka ku brzegowi miękką, suchą szmatką.

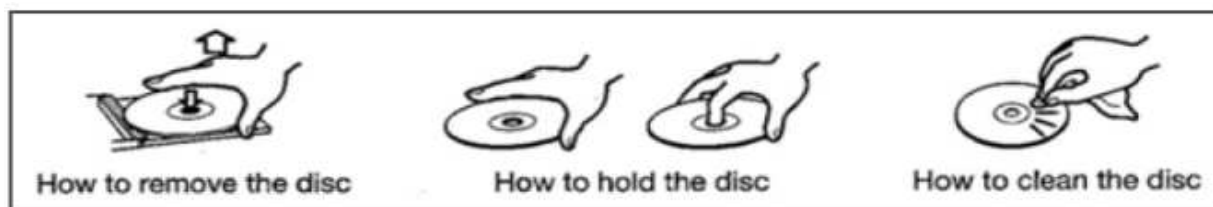

How to remove the disc	= Sposób wyjmowania płyty CD
How to hold the disc	= Sposób trzymania płyty CD
How to clean the disc	= Sposób czyszczenia płyty CD

- Do czyszczenia nigdy nie używać środków chemicznych takich jak spraye do płyt winylowych, spraye antystatyczne czy płyn, benzyna czy rozpuszczalnik. Mogą one nieodwracalnie uszkodzić plastikową powierzchnię płyty.
- Aby uniknąć zabrudzeń i zarysowań, płytę CD po jej użyciu należy wkładać z powrotem do jej opakowania.
- Nie wystawiać płyty kompaktowej na dłuższy czas na bezpośrednie działanie promieni słonecznych czy wysokie temperatury. Może to spowodować wypaczenie płyty.

- Odtwarzanie płyt zdeformowanych może uszkodzić urządzenie.
- Nie zaleca się odtwarzania nagrywalnych płyt SD na tym urządzeniu, gdyż strona etykietowa CD może być lepka, co może uszkodzić urządzenie.
- Nie stosować powłok ochronnych na płytach CD.
- Nie pisać na płytach długopisem ani zaostrozonymi ołówkami. Używać tylko pisaków olejowych z filcowymi końcówkami.
- Nie używać stabilizatorów. Stosowanie dostępnych na rynku stabilizatorów CD może spowodować uszkodzenie tego urządzenia.
- Nie używać CD o nieregularnych kształtach, gdyż może to być przyczyną uszkodzenia urządzenia.

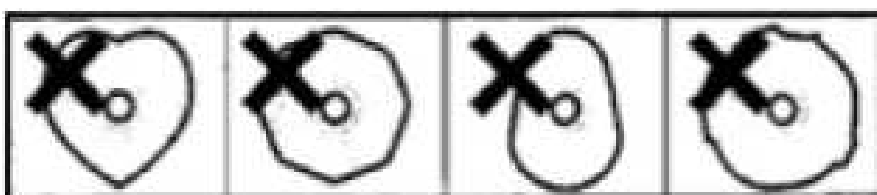

- W przypadku jakichkolwiek wątpliwości dotyczących dbałości o oraz obchodzenia się z dyskiem CD, należy przeczytać akapity dotyczące środków ostrożności lub skontaktować się bezpośrednio z producentem.

Odtwarzanie płyt CD

- Włączyć urządzenie, naciskając przycisk zasilania ON. Ustawić pokrętkę funkcji (PHONO/CD/AUX/RADIO) na CD.
- Przez kilka sekund zamiga „- -”. Jeśli płyta nie jest włożona na wyświetlaczu pojawi się napis „no (brak)”.

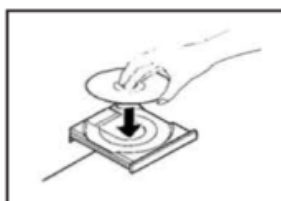

- Umieść płytę CD w szufladzie, nadrukiem skierowanym do góry.
- W szufladzie nie należy wkładać więcej niż jednej płyty na raz.
- Dysk należy położyć na środku szuflady. Jeśli nie jest włożona nieprawidłowo, może nie być możliwe, aby ją wydostać po zamknięciu szuflady.

- Nie wywierać na szufladę siły podczas jej wysuwania czy zamykania.
- Aby zamknąć szufladę, nacisnąć przycisk OTWÓRZ/ZAMKNIJ (▲).
- Na ekranie wyświetli się łączna liczba ścieżek.
- Po kilku sekundach system automatycznie rozpocznie odtwarzanie, lub wcisnąć przycisk ODTWARZANIE/PAUZA (▶||) w celu uruchomienia odtwarzania.
- Odtwarzanie rozpoczyna się od pierwszej ścieżki i zapala się kontrolka PLAY(ODTWARZANIE).
- W trakcie odtwarzania na ekranie wyświetli się numer aktualnie odtwarzanej ścieżki.
- Obrócić pokrętkę głośności, ustawiając ją na żądanym poziomie.
- W trakcie odtwarzania nacisnąć przycisk ODTWARZANIE/PAUZA (▶||). Odtwarzanie zostanie zatrzymane w bieżącej pozycji i numer ścieżki zamiga na wyświetlaczu.
- Aby wznowić odtwarzanie, ponownie nacisnąć przycisk ODTWARZANIE/PAUZA (▶||).
- Aby zatrzymać odtwarzanie, należy nacisnąć przycisk STOP (■).

Przeskakiwanie do następnej lub poprzedniej ścieżki

- Podczas odtwarzania kilkakrotnie naciskać przycisk NASTĘPNY/POPRZEDNI (▶▶/◀◀) aż do dotarcia do żądanej ścieżki. Wybrana ścieżka będzie odtwarzana od początku.
- W trybie zatrzymania STOP kilkakrotnie naciskać przycisk NASTĘPNY/POPRZEDNI (▶▶/◀◀) aż do dotarcia do żądanej ścieżki. W ciągu 5 sekund nacisnąć przycisk ODTWARZAJ/PAUZA (▶||) w celu uruchomienia odtwarzania wybranej ścieżki.
- Gdy w trakcie odtwarzania zostanie wciśnięty przycisk POPRZEDNI (◀◀), odtwarzana ścieżka ponownie zacznie się odtwarzać od początku. Aby powrócić do poprzedniej ścieżki, należy dwukrotnie nacisnąć przycisk POPRZEDNI (◀◀).

Wyszukiwanie części ścieżki

- Podczas odtwarzania należy przytrzymać wciśnięty przycisk NEXT (NASTĘPNY) lub PREVIOUS (POPRZEDNI) (▶▶/ ◀◀) w celu szybkiego przewijania do przodu lub wstecz, następnie należy zwolnić przycisk w przypadku znalezienia żądanego fragmentu.

Funkcja powtarzania (REPEAT)

● Podczas odtwarzania nacisnąć jeden raz przycisk REPEAT(POWTÓRZ) w celu powtórzenia pojedynczej ścieżki. Zamiga kontrolka LED „REP”. ● Podczas odtwarzania nacisnąć przycisk REPEAT(POWTÓRZ) jeszcze jeden raz, aby powtórzyć wszystkie ścieżki. Kontrolka LED „REP” zaświeci światłem ciągłym.

Funkcja PROGRAM

● W trybie STOP nacisnąć przycisk PROGRAM. Wyświetlacz pokaże „01”.

● Nacisnąć przycisk (▶▶/◀◀) w celu wyboru ścieżki i ponownie nacisnąć przycisk PROGRAM w celu zapisania w pamięci tej ścieżki.

● Nacisnąć przycisk (▶▶/◀◀) w celu wyboru kolejnej ścieżki i ponownie nacisnąć przycisk PROGRAM. Powtarzać ten krok w celu kontynuacji zapisu ścieżek.

● Aby odtworzyć zaprogramowane ścieżki, nacisnąć przycisk ODTWÓRZ/PAUZA (▶||).

● W celu odwołania zaprogramowanej ścieżki należy dwukrotnie nacisnąć przycisk STOP (■).

Tryb USB/SD:

Odtwarzanie z USB/karty SD

● Włączyć urządzenie i wyregulować głośność na odpowiednim poziomie. ● Podłączyć urządzenie USB do portu USB. Alternatywnie można włożyć kartę SD do jej gniazdka, uważając, aby włożyć ją prosto, bez naginania. ● Ustawić pokrętło funkcji w położeniu CD. ● Aby odtwarzać muzykę z napędu USB, należy nacisnąć i przytrzymać przez 2 sekundy przycisk „■ /USB/SD”, aż na wyświetlaczu zamiga "Ud" i puścić przycisk. Odtwarzanie rozpocznie się automatycznie. ● Aby odtwarzać muzykę z karty SD, należy ponownie nacisnąć i przytrzymać przez 2 sekundy przycisk „■ /USB/SD”, aż na wyświetlaczu zamiga "Sd" i puścić przycisk. Odtwarzanie rozpocznie się automatycznie.

Przyciski sterowania odtwarzaniem:

- Aby wstrzymać odtwarzanie, nacisnąć raz przycisk ODTWARZANIE/PAUZA (▶||), aby zatrzymać odtwarzanie. Nacisnąć go ponownie, aby kontynuować odtwarzanie.
- Aby odtworzyć poprzednią ścieżkę, nacisnąć raz przycisk ◀◀ lub przytrzymać stale w celu szybkiego przejścia przez poprzednie ścieżki.
- Aby odtworzyć następną ścieżkę, nacisnąć raz przycisk ▶▶ lub przytrzymać stale w celu szybkiego przejścia przez kolejne ścieżki.
- Aby usunąć plik na urządzeniu pamięci w trybie odtwarzania, nacisnąć i przytrzymać przycisk REC/DEL, aż zamiga kontrolka LED „DEL” i na wyświetlaczu pokaże się „dL”. Następnie ponownie nacisnąć REC/DEL i dioda LED „DEL” zamiga gwałtownie, a plik zostanie usunięty.
- W celu usunięcia pliku z urządzenia pamięci masowej: W trybie STOP wybrać ścieżkę, naciskając przycisk ▶▶ lub ◀◀ , nacisnąć i przytrzymać przycisk REC/DEL, aż zacznie migać kontrolka LED „DEL” i na ekranie pojawi się „dL”. Następnie ponownie nacisnąć REC/DEL i dioda LED „DEL” zamiga gwałtownie, a plik zostanie usunięty.
- Aby zatrzymać odtwarzanie ścieżki, nacisnąć przycisk ■/USB/SD.

Nagrywanie na USB/kartę SD

Urządzenie to posiada zdolność do kodowania dźwięku z tradycyjnych nośników (płyt winylowych, kaset magnetofonowych czy płyt CD za pośrednictwem gniazda AUX IN) w formacie cyfrowym i zapisania go na urządzeniu USB lub karcie SD jako plik(i) MP3. ● Wsunąć urządzenie pamięci (USB lub kartę SD) do odpowiedniego gniazdka. ● Przygotować tradycyjny nośnik dźwięku do odtwarzania: Należy umieścić albo płytę na talerzu gramofonu, wsunąć kasetę magnetofonową w kieszeń odtwarzacza, albo włożyć płytę CD do odtwarzacza CD czy podłączyć inny środek odtwarzający do gniazdka AUX-IN. ● Ustawić przełącznik funkcji na odpowiednią funkcję: PHONO, CD lub AUX.

UWAGA: Jeśli nagrywasz przez kasetę, sprawdź, czy do gniazdka AUX nie jest podłączony kabel AUX-IN. ● Nacisnąć przycisk REC, aby rozpocząć przegrywanie. Wyświetlacz pokaże napis „rE” i zaświeci się kontrolka LED „REC”. Kilka sekund później dioda LED „REC” zacznie migać i rozpocznie się przegrywanie. Następnie rozpocząć odtwarzanie z tradycyjnego nośnika dźwięku. ● Aby zatrzymać przegrywanie, należy nacisnąć przycisk STOP. Ścieżki dźwiękowe zapiszą się bezpośrednio na urządzeniu pamięci (USB lub karcie SD) w postaci plików MP3.

UWAGA: ● Poziom głośności nagrywanego dźwięku można regulować pokrętką ustawiania głośności. ● Szybkość nagrywania jest 1:1. Nagrywanie zajmie tyle czasu, ile odtwarzanie kasety magnetofonowej czy płyty CD. ● Format zapisu jest fabrycznie zaprogramowany na MP3 i szybkość przesyłania 128 kb/s.

Tryb Bluetooth: Odtwarzanie Bluetooth

Pokrętkę funkcji ustawić w położeniu „CD”, nacisnąć i przytrzymać dłużej przycisk USB/SD/BT na panelu sterowania. Dioda LED w oknie wyświetlacza pokaże proces, jak CD skacze z USB na SD, a następnie przechodzi w BT. W tym momencie należy ten przeskok zatrzymać, ponieważ oznacza to, że urządzenie jest gotowe do pracy w funkcji Bluetooth; następnie trzeba włączyć telefon lub inne urządzenie nośnikowe i uruchomić funkcję wyszukiwania Bluetooth: nośnik odbiorczy otrzyma numer identyfikacyjny Bluetooth dla: „**Technaxx TX-103**”; w momencie uzyskania połączenia z urządzeniem Bluetooth, głośnik wyda dźwięk. Jednocześnie wybrać ►► lub ◀◀ lub ►|| czy ■, co może wstrzymać, przerwać lub zatrzymać odtwarzanie ścieżki. W celu wyjścia z funkcji należy nacisnąć i przytrzymać przycisk USB/SD/BT lub tylko przełączyć przełącznik funkcji. **Uwaga:** Przy ponownym uruchamianiu maszyny należy powtórzyć te czynności, aby ponownie uruchomić funkcję Bluetooth. W sytuacji funkcji Bluetooth nie jest dostępna funkcja głośnomówiąca. Ostatnie podłączone urządzenie łączy się automatycznie.

Tryb taśmy magnetofonowej

Wskazówki dotyczące taśmy magnetofonowej

● Taśmy metalowe i chromowane (kobaltowe) posiadają przerwy identyfikacyjne. ● Palcem lub ołówkiem obrócić piastę kasety magnetofonowej w celu usunięcia luzu taśmy w kasecie. ● Unikać dotykania taśmy. Odciski palców przyciągają kurz i brud. ● Unikać upuszczania czy poddawania kasety nadmiernym uderzeniom czy działaniu siły.

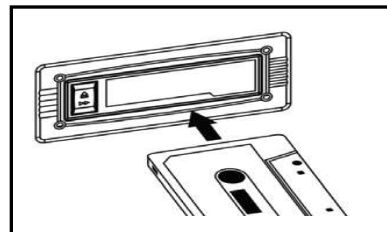
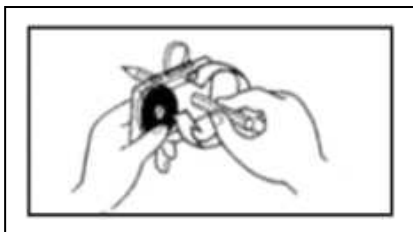

WAŻNE, gdy jest używany deck magnetofonu kasetowego:

● Sprawdzić, czy taśma jest włożona prawidłową stroną. ● Aby uniknąć uszkodzenia kasety, zalecamy wyjmowanie kasety po jej odtworzeniu.

Odtwarzanie z kasety magnetofonowej

● Włączyć urządzenie i wyregulować głośność na odpowiednim poziomie. ● Obrócić pokrętłem funkcji na kasetę/AUX, a na wyświetlaczu pojawi się „tP”.

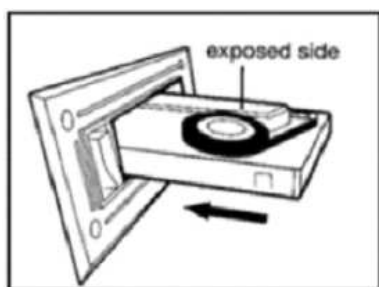

exposed side = strona odsłonięta

● Włożyć nagraną kasetę do kieszeni magnetofonu, taśmą skierowaną w prawą stronę. Przez lekkie popychanie taśma wskoczy na swoje miejsce i automatycznie rozpocznie się odtwarzanie.

UWAGA: ● Aby taśmę kasety przewijać do przodu, nacisnąć przycisk Tape Operations/Operacje taśmą do połowy w trakcie odtwarzania kasety. ● Aby wznowić normalne odtwarzanie, należy zwolnić przycisk operacji taśmą. ● Aby zatrzymać odtwarzanie, należy całkowicie wcisnąć przycisk Tape Operations/Operacji taśmą. Odtwarzanie zostanie zatrzymane, a kaseeta zostanie wyrzucona.

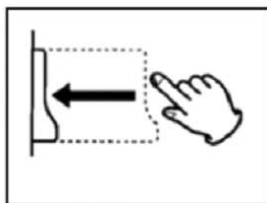
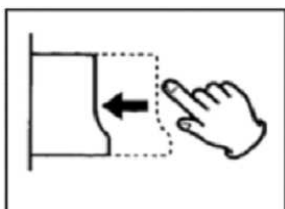

Tryb AUX

Odtwarzanie muzyki z wejścia AUX

● Włączyć urządzenie, naciskając przycisk zasilania Power(Zasilanie). ● Ustawić pokrętkę funkcji (PHONO/CD/AUX/RADIO) w pozycji AUX. ● Podłączyć jeden koniec przewodu AUX-IN 3,5mm (poza zestawem), do gniazdka AUX-IN 3,5mm na przednim panelu urządzenia, a drugi koniec do urządzenia audio (odtwarzacz CD, tablet, odtwarzacz MP3, smartfon itp.). ● Nacisnąć przycisk PLAY (ODTWARZANIE) zewnętrznego źródła dźwięku.

UWAGA:● Wyjście głośności jest zależy od poziomu głośności na źródle. Upewnić się, że głośność źródła jest ustawiona na około 70-80%, aby uniknąć zniekształcenia dźwięku. ● Odtwarzania nie można kontrolować z przedniego panelu w przypadku korzystania z trybu AUX IN. Odtwarzanie musi być kontrolowane z podłączonego urządzenia audio.

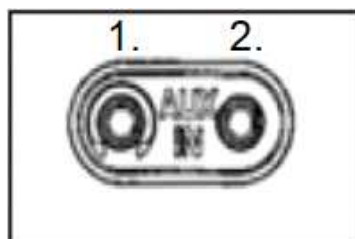

1. Słuchawka

2. AUX-IN

Podłączanie słuchawek

● Ustawić głośność na odpowiedni poziom przed założeniem słuchawek. ● Podłączyć wtyk słuchawek 3,5mm do gniazda słuchawkowego.

Podłączenie do zewnętrznego wzmacniacza

● Ta właściwość umożliwia odtwarzanie muzyki z gramofonu poprzez wzmacniacz czy zewnętrzne głośniki. Aby wykonać to połączenie potrzebny jest przewód RCA (poza zestawem).

● Podłączyć czerwoną i białą wtyczkę RCA jednego końca kabla do gniazdek LINE OUT z tyłu urządzenia, a drugi koniec kabla podłączyć do gniazdek R (czerwony) i L (biały) z tyłu wzmacniacza lub zewnętrznych głośników.

Tryb radia

Antena FM

W trybie FM dostroić stację FM i wyciągnąć antenę w celu znalezienia jej położenia, aby zapewnić najlepszy odbiór. Antena może wymagać zmiany pozycji w przypadku przeniesienia urządzenia w inne miejsce.

Słuchanie Radia

● Włączyć urządzenie i wyregulować głośność na odpowiednim poziomie. ● Ustawić przełącznik funkcyjny w położeniu RADIO. ● Wyciągnąć antenę w celu uzyskania najlepszego odbioru. ● Przeszawić przełącznik pasma na FM lub AM. ● Obrócić pokrętkę strojenia, ustawiając go na żądanej stacji.

W przypadku słabego odbioru: *Nadawanie AM:* Obrócić urządzeniem tak, aby znaleźć najlepsze położenie dla stacji AM.

Nadawanie FM: Wyciągnąć i poruszać anteną FM tak, aby uzyskać czysty odbiór stacji.

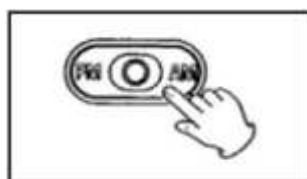

Funkcja pogotowia (Stand-by)

● Gdy urządzenie nie gra w ustawieniu Phono, CD, USB, SD, AUX, Tape, nacisnąć i przytrzymać przycisk „REP/PROG/STBY” przez ok. 4 sekundy; urządzenie przejdzie do trybu standby (pogotowie). Następnie krótko nacisnąć przycisk „▶||”, urządzenie ponownie zacznie pracować. ● Urządzenie automatycznie przejdzie w tryb gotowości po ok. 10 minutach, jeśli nie gra. Następnie krótko nacisnąć przycisk „▶||”, urządzenie ponownie zacznie pracować.

FAQ (często zadawane pytania)

Nie można włączyć urządzenia → Upewnić się, że kabel zasilający jest podłączony do odpowiedniego gniazdka elektrycznego i urządzenie jest włączone.

Brak dźwięku → Pokrętle zasilania/głośności obrócić w prawo w celu zwiększenia poziomu głośności.

Taśma kasety nie jest odtwarzana → Sprawdzić właściwe ustawienie pokrętki funkcyjnego. Upewnij się, że kaseeta jest całkowicie i prawidłowo włożona.

Płyta winylowa nie odtwarza się → Sprawdzić właściwe ustawienie pokrętki funkcyjnego. Upewnić się, że talerz obrotowy pracuje z odpowiednią prędkością (33, 45 lub 78 obr/min).

Niczego nie można odtwarzać przez łącze AUX IN → Upewnić się, że kabel zasilania jest podłączony prawidłowo i sprawdzić, czy urządzenie zewnętrzne jest czyste i nieuszkodzone. Upewnić się, że przełącznik funkcji jest ustawiony na żadaną funkcję. Sprawdzić, czy głośność urządzenia zewnętrznego jest na poziomie 70-80%.

Nie ma odtwarzania z urządzenia USB czy karty SD → Upewnić się, że pamięć urządzenia jest prawidłowo włożona do gniazdka USB (czy do szczeliny SD), a także sprawdzić, czy jest wybrana właściwa funkcja. Media mogą wymagać sformatowania.

UWAGA: Jeśli nie można uzyskać właściwego działania urządzenia, należy wyjąć z gniazdka wtyczkę zasilania i włożyć ją ponownie.

Ważne wskazówki

- **Rozpakowanie i obsługa:** Otwórz opakowanie ostrożnie i wyciągnij radio. Usuń folie z radia i zachowaj wszystkie opakowania w celu późniejszego wykorzystania. Umieść opakowanie z dala od małych dzieci i zwierząt.
- **Pozycjonowanie centrum muzycznego:** Urządzenia należy umieścić na stabilnej powierzchni, z dala od źródeł ciepła i zapewnić odpowiednią wentylację wokół centrum muzycznego.
- **Wentylacja i źródła ciepła:** Podczas używania nie wolno umieszczać materiału na szczelinach wentylacyjnych, co spowoduje przegrzanie i uszkodzenie radia. Nie umieszczaj radia w bezpośrednim świetle słonecznym lub w pobliżu źródeł ciepła, takich jak grzejniki lub ogień.
- **Świece i płomień:** Nie umieszczaj zapalonych świec/ lampek na górze/bokach radia. Nie wolno dopuścić do bezpośredniego ognia w pobliżu radia.
- **Znajomości:** Radio jest podłączone do zasilania: należy wyciągnąć wtykę z gniazdka zasilającego z ostrożnością i nie należy umieszczać na nim ciężkich przedmiotów.
- **Wilgoć:** Nie umieszczaj radia w mokrych/wilgotnych warunkach (np. kuchni, łazienki, piwnice). Zapobiegaj radiu przed wodą. Nie wyciągaj adaptera zasilającym mokrymi rękami. Jeśli wilgoć wejdzie do radia, odłącz ją od zasilania.
- **Czyszczenie i pielęgnacja:** Odłącz radio od zasilania. Użyj miękkiej, suchej ściereczki o łagodnym detergencie. Nie używaj płynów zawierających alkohol/materiałów ściernych.

NIE WOLNO

- Urządzenie to zostało zaprojektowane do użytku prywatnego i nie nadaje się do celów komercyjnych.
- **Nie** upuszczaj urządzenia ani nim nie uderzaj i zawsze obsługuj go z należytą ostrożnością. W przeciwnym razie może ulec uszkodzeniu.
- **Nie** wolno demontować, modyfikować lub naprawiać urządzenia. Niebezpieczeństwo pożaru lub porażenia prądem.
- **Nie** pozostawiaj urządzenia w miejscach, które są narażone na znaczne wzrosty temperatury. Obudowa i elementy wewnętrzne mogą ulec uszkodzeniu, co z kolei może spowodować pożar.
- **Przestán używać**, gdy zachodzą nietypowe zniekształcenia zapachu/grzania/zmiana koloru materiału powłoki lub innej nieprawidłowej sytuacji.
- Urządzenie i akcesoria mogą być wykorzystywane wyłącznie przez osoby, które są fizycznie i psychicznie w stanie używać je bezpiecznie. Zagrożenia dla dzieci i osób o ograniczonej zdolności do obsługi urządzeń elektronicznych.