

Technaxx[®] * Návod k obsluze

Kukátko bezdrátové TX-75

Digitální dveřní kukátko s vestavěnou kamerou a 3.5" stolním monitorem

Tímto výrobcem Technaxx Deutschland GmbH & Co.KG prohlašuje, že tento výrobek, ke kterému se tyto návod k obsluze, splňuje požadavky základními norem uvedených ve směrnici Rady **RED 2014/53/EU**. Prohlášení o shodě naleznete zde: www.technaxx.de/ (v liště "Konformitätserklärung" dole). Před prvním použitím zařízení si pečlivě přečtěte návod k obsluze.

Tento výrobek má dobíjecí baterii. Musí být před prvním použitím úplně nabitá. POZNÁMKA: Pokud přístroj nepoužíváte, dobijte jeho baterii každé 2-3 měsíce! Vypněte všechna zařízení Bluetooth v blízkosti, aby nedošlo k rušení signálu!

Číslo servisního telefonu technické podpory: 01805 012643 (14 centů/min z pevné linky v Německu a 42 centů/min z mobilních sítí).

Email zdarma: support@technaxx.de

Uschovejte tento návod k obsluze pro budoucí použití nebo sdílení produktu opatrně. Udělat to samé s originálními doplňky pro tento produkt. V případě záruky, obraťte se na prodejce nebo obchod, kde jste tento výrobek zakoupili. **Záruka 2 roky**

Vlastnosti

- Funkce dveřního zvonku
- Pořizování snímků & náhled snímků
- Záloha dat až 100 snímků (vestavěné úložiště)
- Přenosný stolní monitor s 3,5" obrazovkou
- Kamera s 300000 pixely a širokým zorným úhlem 170°
- 2.4GHz bezdrátový přenos ~200m v otevřeném prostoru
- Funkce úspory energie
- Funkce nabíjení USB
- Třída ochrany kamery IP32 (kapající voda a nečistoty <2,5mm)
- Vlastní instalace, umístění kamery v kukátku dveří

Baterie a nabíjení

- Ujistěte se, zda je baterie aktivní, novou baterii prosím úplně nabijte.
- Pokud je málo nabitá venkovní jednotka, svítí kontrolka emitoru. Připomíná vám, abyste baterii nabili.
- Baterii venkovního emitoru lze vyměnit nebo nabít pomocí USB. Přitom nepřetržitě svítí zelená kontrolka.
- Pokud je málo nabitě sluchátko (≤ jeden pruh), bliká každou sekundu červená kontrolka. Baterii prosím ihned nabijte.
- Sluchátko lze nabíjet kabelem USB, přičemž zelená kontrolka nepřetržitě svítí.
- Podpora činnosti při nabíjení. Když je baterie plně nabitá, nabíjení se automaticky zastaví.
- Pokud je nutná výměna, vždy používejte předepsaný typ baterie.

Poznámka: Při nízkém stavu nabití nefunguje displej a funkce pořizování snímků správně.

Technické údaje

Venkovní kamera a emitor	
Kamera / Objektiv	300000 pixelů a širokoúhlý zorný úhel 170°
Napájení	Vyměnitelná dobíjecí lithiová baterie 7800mAh (typ 18650)
Doba nabíjení	~12 hodin
Provozní doba	~39 hodin nepřetržitě
Doba pohotovostního režimu	~52 dní (režim sledování) ~1 rok (úsporný režim) ➔ nabíjení baterie min. každých 6 měsíců
Spotřeba energie	160mA
Vnější napájení	DC 5 V / 1 A
Provozní teplota	-10°C až do +50°C
Materiál	Kov / ABS
Hmotnost / Rozměry	280g / vnější rozměry 3,6 x 0,8cm
Kamera / Monitor	
	Frekvence: rozsah 2,402–2,483GHz / pásmo 2,4GHz
	Radiovaný přenosový výkon max. 100mW
Stolní monitor (sluchátko)	
Obrazovka	3,5" barevná obrazovka LCD
Formát snímků	JPEG
Rádiový přenos	2,4GHz režim bezdrátového připojení Bezdrátový přenos ~200 m v otevřeném prostoru
Napájení	Vyměnitelná dobíjecí lithiová baterie 1100mAh (typ BP-6M)
Doba nabíjení	~3 hodiny
Provozní doba	~5 hodin nepřetržitě
Doba pohotovostního režimu	~6 dní
Spotřeba energie	200mA
Vnější napájení	DC 5V / 1 A Stolní nabíječka monitoru
Provozní teplota	0°C až do +40°C
Hmotnost / Rozměry	110g / vnější rozměry 12,6 x 8,4 x 2,0cm
Obsah balení	Kamera (bezdrátový přenos), emitor (zajišťující napájení kamery), 3.5" stolní monitor (bezdrátový příjem), Stolní nabíječka monitoru, Kabel USB, Nabíječka DC 5V, Lithiová baterie 7800mAh typu 18650, Lithiová baterie 1100mAh typu BP-6M, Šroub M4, Ocelová destička, Kulatá ocelová destička, Návod k obsluze
Prodávány samostatně:	Náhradní baterie pro monitor 1100mAh (BP-6M): EAN kód 4260358121529, Číslo položky 4651 Náhradní baterie pro emitor 7800mAh (typu 18650): EAN kód 4260358121536, Číslo položky 4652

Přehled součástí výrobku

Venkovní kamera (instalace do průzoru)

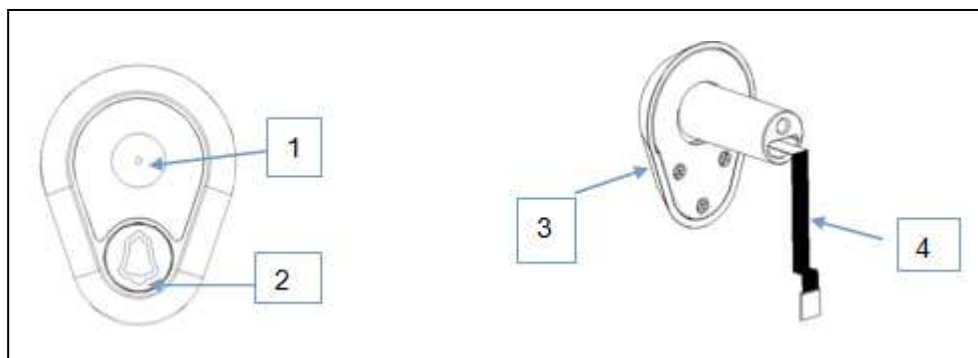

1	Kamera	3	Lepicí páska na zadní straně
2	Tlačítko dveřního zvonku	4	Připojovací kabel

1  **tlačítko dveřního zvonku venkovní kamery:** Stiskem tohoto tlačítka můžete zazvonit. (MODRÁ LED: svítí, když zvonek zvoní)

Emitor

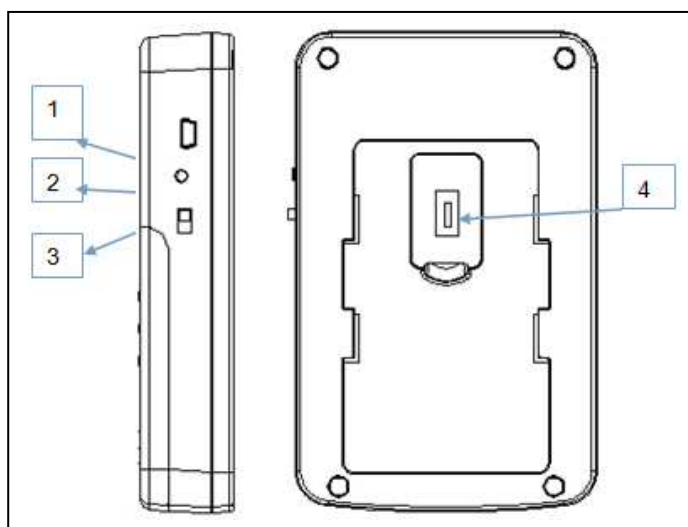

1	Nabíjecí port USB	4	Konektor
2	Spuštění 	5	LED dioda (viz následující obrázek)
3	Režim sledování / Režim vypnutého sledování (režim úspory energie)	6	Tlačítko porovnání kódů (viz následující obrázek)

3 Tlačítka emitoru

→ **ON/OFF (VYPNUTÍ/ZAPNUTÍ)** (úsporného nebo neúsporného režimu) **Tlačítko volby režimu:** ON (ZAP): Režim sledování (Lze sledovat venkovní prostor ze sluchátka). OFF (VYP): Režim vypnutého sledování (úsporný režim, nelze sledovat ze sluchátka stiskem tlačítka „OK“). Po volbě režimu prosím spusťte emitor, aby se volba potvrdila.

-  Tlačítko spuštění: Vložte baterii a stiskem tohoto tlačítka potvrďte režim.
- „Vynulování“ tlačítka porovnání kódů: Slouží k porovnání kódů s vnitřním sluchátkem. Nesprávné použití tohoto tlačítka může způsobit, že zařízení nebude fungovat správně.

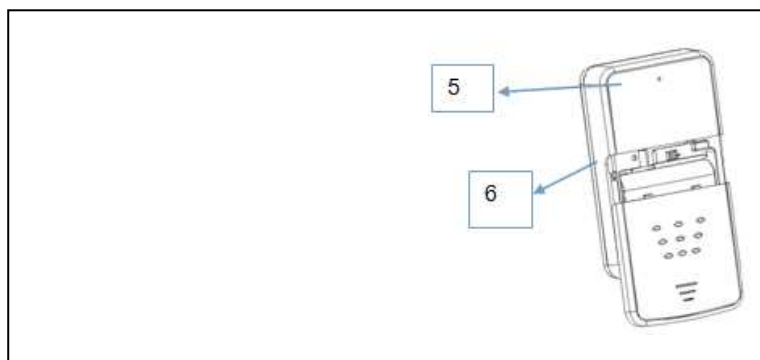

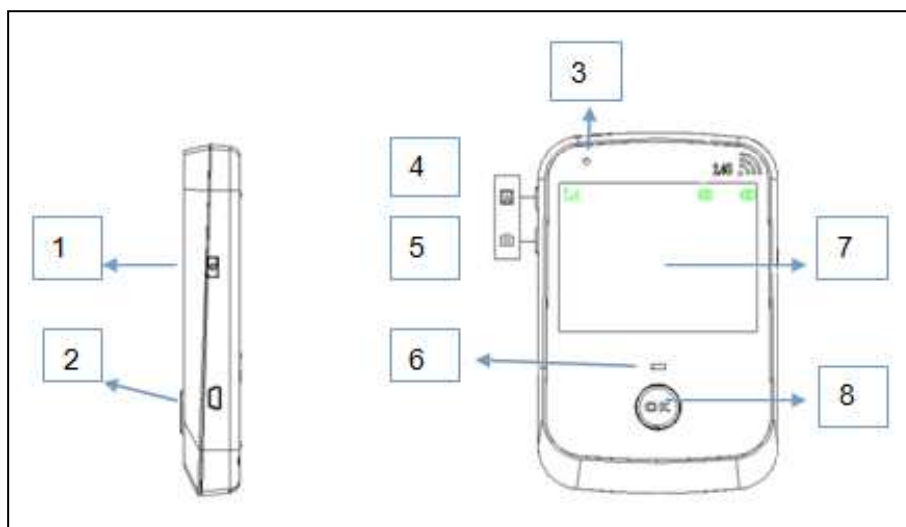

Vnitřní monitor (vnitřní sluchátko)



1	Zapnutí/vypnutí, porovnání kódů	5	Pořízení snímku/Odstranění
2	Port USB	6	Kontrolka činnosti
3	Ukazatel nabití	7	Displej 3,5 palce
4	Náhled	8	OK

4 tlačítka vnitřního monitoru (sluchátka):

-  Tlačítko zapnutí/ vypnutí: stiskem a podržením sluchátko zapnete nebo vypnete. Když obrazovka svítí, jedním stiskem porovnáte kódy.
-  Tlačítko pořízení snímku / odstranění: Jedním stiskem pořídíte snímek. Stiskem a podržením všechny snímky odstraníte.
-  Náhled: Stiskem zobrazíte náhled snímku (snímků).
- Tlačítko OK monitoru: Jedním stiskem v pohotovostním režimu se obrazovka rozsvítí. Jedním stiskem při rozsvícené obrazovce obrazovku zhasnete. V režimu sledování můžete po stisku sledovat ze sluchátka venkovní prostor.

Před montáží

Do obou zařízení vložte správné dobíjecí baterie (sluchátko: BP-6M, emitor: typ sady baterií 18650), nabijte obě zařízení (viz kapitolu Baterie a nabíjení) a pak zařízení vyzkoušejte. Chcete-li nabíjet monitor stolní nabíječkou, vysuňte ze sluchátka stojan a zasuňte jej do stolní nabíječky. Jinak se sluchátko nenabije. Stolní nabíječku také musíte připojit ke kabelu USB nebo k přiložené nabíječce.

Návod k montáži

1. Venkovní jednotku je třeba nainstalovat do výšky 1,4 m~1,7 m nad zemí.
2. Výrobek vkládá do otvoru ve dveřích s \varnothing 14~30 mm a tloušťkou dveří 40~95 mm.
3. Venkovní kamera by neměla být zakrytá nebo zablokováná jinými předměty.
4. Nesměřujte venkovní jednotku přímo do slunečního světla.
5. Připojovací kabel nainstalujte správně, jinak zařízení nebude fungovat normálně.

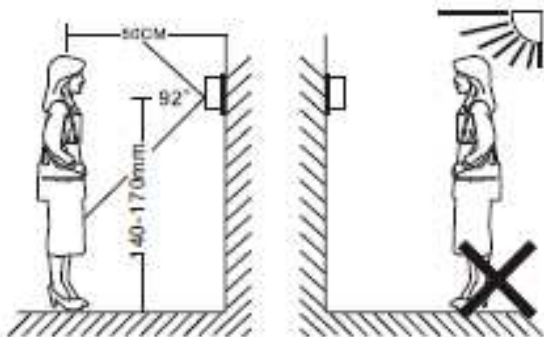

Postup montáže

Upozornění: Ohebná přípojka je vyrobena z ohebného materiálu, zacházejte s ní proto opatrně. Netahejte za ni silou a zamezte tomu, aby se poškodila ostrými kovovými částmi.

 <p>1</p>	 <p>2</p>	 <p>3</p>
<p>Vyberte šroub (Délka šroubu by měla být nejméně o 5 mm kratší než tloušťka dveří.)</p>	<p>Šroub nasadte.</p>	<p>Strhněte lepicí papír na přední straně.</p>



Pokud je průzor dveří větší než kamera, použijte kulatou ocelovou podložku.



Vodič protáhněte průzorem.



Nastavte a připevněte kameru.



Na šroub pověste ocelovou destičku.



Utažením šroubu ocelovou destičku připevněte.



Utažením šroubu ocelovou destičku připevněte.



Připojte zásuvku kabelu do základny (emitoru).



Vraťte kryt zpět.



Před upevněním emitoru ochraňte kabel.



Připevněte emitor.

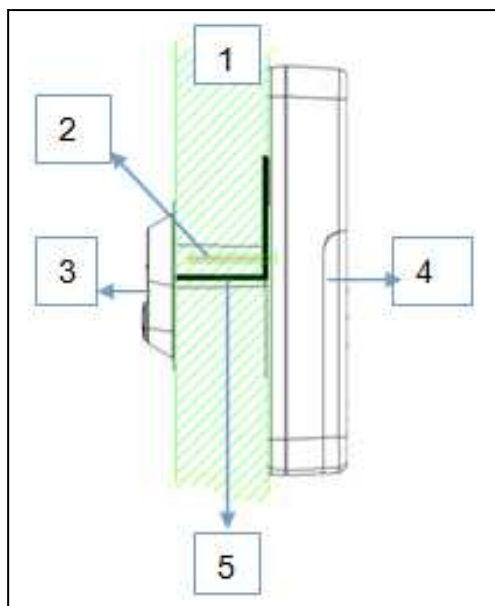

1	Dveře
2	Šroub
3	Venkovní kamera
4	Emitor
5	Přípojka

Vložení baterie

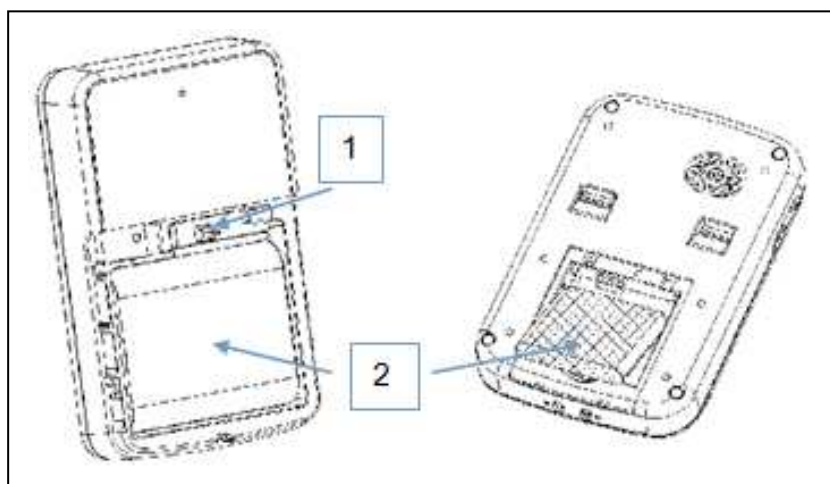

Na obrázku vidíte na levé straně emitor a na pravé straně monitor (vnitřní sluchátko).

1 = Konektor pro baterii, 2 = Baterie

Vypínač sluchátka

Vložte do sluchátka baterii a stiskem a podržením „vypínače“ (1) asi na 3 sekundy sluchátko spustíte.

Obrazovka zobrazí úvodní stránku a vstoupí do pohotovostního režimu.

Displej: Obrázek pohotovostního režimu, ikona signálu, ikona napájení. Stiskem tlačítka „OK“ obrazovku vypnete.

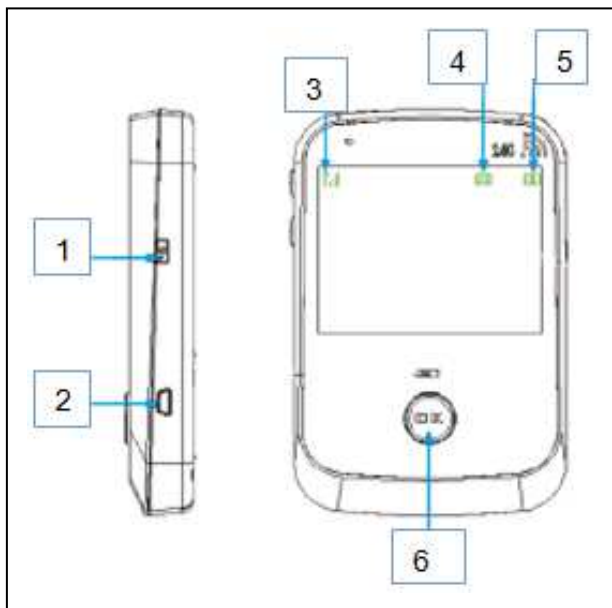

1	Zapnutí/vypnutí
2	Port USB
3	Signál
4	Ukazatel nabití baterie emitoru
5	Ukazatel nabití baterie sluchátka
6	OK

Nastavení režimů

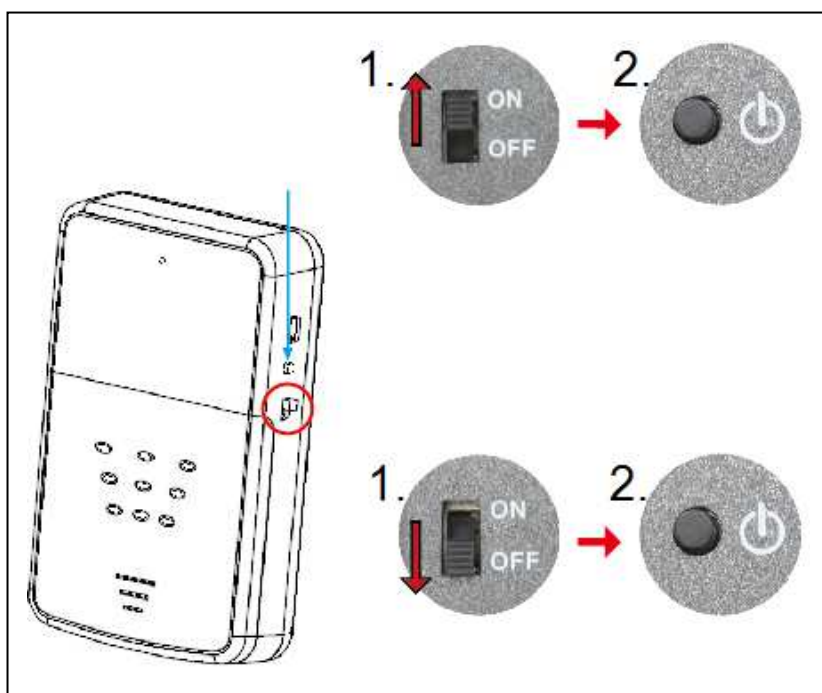



1. a 2. se ŠIPKOU NAHORU: Neúsporné nastavení: Přepnutím do polohy „ON“ (ZAP) zvolíte neúsporný režim a pro potvrzení stisknete tlačítko „Start“. V tomto režimu můžete po stisku tlačítka „OK“ na monitoru sledovat venkovní prostor.

1. a 2. se ŠIPKOU DOLŮ: Úsporné nastavení: Přepnutím do polohy „OFF“ (VYP) zvolíte úsporný režim a pro potvrzení stisknete tlačítko „Start“. V tomto režimu nemůžete po stisku tlačítka „OK“ na monitoru sledovat venkovní prostor.

Dveřní zvonek: Po stisku dveřního zvonku zobrazí vnitřní monitor živé video venkovního prostoru a zvonek zvoní po dobu 30 s. Stiskem tlačítka „OK“ zvonění zastavíte. Dalším stiskem tlačítka „OK“ vypnete obrazovku.

Pořizování snímků: Spuštění pořizování snímků: Monitor je zapnutý a zobrazuje se živé video →. Stiskem tlačítka  pořídíte jeden snímek → jeden stisk, jeden snímek. Konec pořizování snímků: Stiskem tlačítka „OK“ vypnete obrazovku.

Náhled snímku (v pohotovostním režimu a při zapnuté obrazovce):

Náhled: Stiskem tlačítka  zobrazíte poslední snímky. Dalším stiskem tlačítka  přejdete na předchozí snímek. Konec: Stiskem tlačítka  relaci ukončíte.

Odstranění snímku (v pohotovostním režimu a při zapnuté

obrazovce): Odstranění: Stiskněte a podržte tlačítko , dokud se na displeji nezobrazí údaj „Erase“ (Odstranit). Jakmile údaj „Erase“ (Odstranit) zmizí, všechny snímky jsou odstraněny. Stiskem tlačítka „OK“ vypnete obrazovku. **Důležité: Všechny snímky budou smazány!**

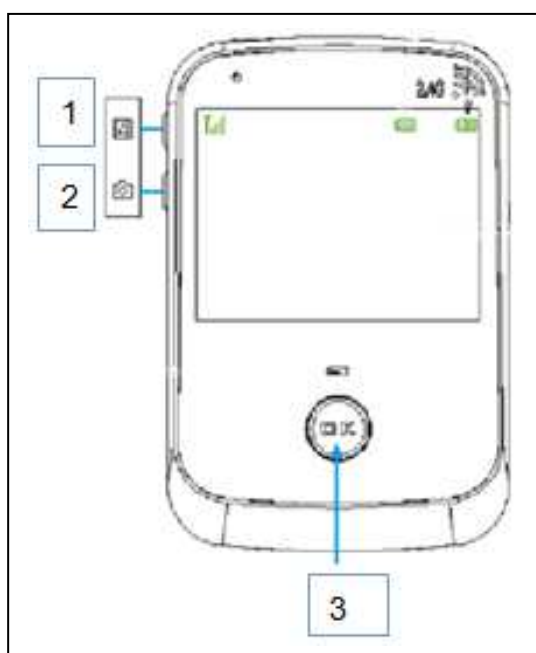

1	Náhled
2	Pořízení snímku / odstranění
3	OK

Porovnání kódů: Vložte baterii do emitoru a stiskněte jednou tlačítko „Start“.

Rozsvítí se ČERVENÝ indikátor LED. Zapněte vnitřní monitor a až bude obrazovka zapnutá, 4x rychle stiskněte tlačítko spínače a monitor zobrazí údaj „Pairing start“. Současně stiskněte tlačítko „Vynulování“ na emitoru a červený indikátor začne blikat. Dokud vnitřní monitor zobrazuje venkovní prostředí, probíhá porovnání kódů.

Tento výrobek podporuje 1 venkovní jednotku s 1 sluchátkem. Dveřní kukátko dokončilo porovnání kódů a lze je ihned používat.

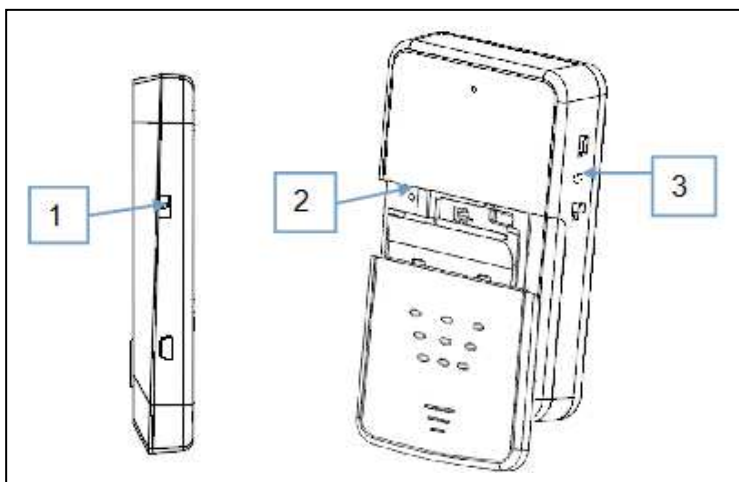

Levá strana: monitor (vnitřní sluchátko)

Pravá strana: emitor

1	Vypínač
2	Vynulování
3	Start

Poznámky a upozornění se k bezpečnému používání

► Nesprávné použití zařízení a jeho příslušenství může být nebezpečné, hrozí ublížení na zdraví, poškození nebo zničení přístroje. Žádáme vás proto, abyste si přečetli a striktně dodržovali následující poznámky a upozornění vztahující se k bezpečnému používání.

► **Zařízení je určeno výhradně pro soukromé použití. Není vhodné pro profesionální použití.**

► Zařízení a jeho příslušenství smí používat pouze osoby, které jsou fyzicky a psychicky způsobilé k jeho bezpečnému použití. Na děti by se mělo dohlížet, aby se zajistilo, že si s tímto zařízením nebudou hrát. **Nebezpečí pro děti a osoby se sníženou schopností používání elektronických zařízení.** Vždy udržujte příslušenství a obalové materiály mimo dosah dětí, abyste předešli riziku úrazu elektrickým proudem, otravě nebo udušení. ► Nepokládejte na zařízení, nebo do jeho bezprostřední blízkosti, nádoby naplněné tekutinou, například vázy nebo sklenice. Nebezpečí požáru a úrazu elektrickým proudem. ► Nepokoušejte se zařízení rozebrat, modifikovat nebo opravit. Nebezpečí požáru a úrazu elektrickým proudem. ► Pokud se do zařízení dostane cizorodý předmět nebo tekutina, vypněte jej z provozu a vyjměte baterie. Nechte zařízení důkladně vyschnout. V opačném případě hrozí nebezpečí požáru a úrazu elektrickým proudem. ► Pokud zařízení upustíte nebo dojde k poškození vnějšího obalu, vypněte jej z provozu a vyjměte baterie. V opačném případě hrozí nebezpečí požáru a úrazu elektrickým proudem. ► Neskladujte zařízení na místě, ve kterém může docházet k výraznému růstu teploty. Mohlo by dojít k poškození vnějšího obalu nebo vnitřních součástí a následně požáru. ► Nezakrývejte zařízení textiliemi a nepokládejte jej na ně. Mohlo by dojít k nashromáždění tepla uvnitř zařízení, které by následně způsobilo deformaci vnějšího obalu a nebezpečí požáru. ► Nepozorujte zařízením zdroje intenzivního světla, jako jsou světla vozidel, pouliční lampy nebo dopadat přímé sluneční světlo. ► Pokud zařízení přenesete ze studeného do teplého prostředí, počkejte před jeho použitím alespoň 3 hodiny. Takový přechod způsobí kondenzaci vlhkosti, která může bez aklimatizace způsobit poškození elektronických součástí zařízení. ► Pokládejte zařízení pouze na stabilní povrchy. V opačném případě hrozí pád zařízení, který může způsobit zranění nebo škody na majetku. Neumisťujte na zařízení, nebo do jeho bezprostřední blízkosti, zdroje ohně, jako jsou např. svíčky.

► Dbejte na to, abyste zařízení neupustili a ničím do něj nevráželi. Manipulujte se zařízením opatrně. V opačném případě hrozí poškození zařízení. ► Nepoužívejte zařízení během řízení nebo běhu. Vaše nepozornost by mohla způsobit dopravní nehodu.

► **Poškození elektronických součástí a objektivu způsobené předvídatelnými vnějšími vlivy, jako např. nárazy nebo pády, nejsou kryty zárukou.**

Zvláštní upozornění týkající se obsluhy nabíječky

Zařízení můžete nabíjet nabíječkou nebo pomocí datového kabelu USB připojeného k počítači. Nabíjejte odpovídajícím střídavým proudem. Při použití jiného napětí může dojít k plazivému výboji, požáru a poškození dveřního telefonu a nabíječky. Je zakázáno nabíječku zkratovat, jinak může dojít k zásahu elektrickým proudem, úniku kouře či poškození nabíječky. Nepoužívejte nabíječku, je-li poškozená napájecí šňůra, jinak může dojít k zásahu elektrickým proudem. Neumísťujte vedle nabíječky nádobu s vodou kvůli prevenci přehřátí, rozlitím vody by mohlo dojít k plazivému výboji a závadě nabíječky. Pokud se nabíječka dostane do kontaktu s vodou nebo jinými kapalinami, odpojte ihned napájení, aby nedošlo k přehřátí, požáru, zásahu elektrickým proudem a závadě nabíječky. Tento výrobek nerozebírejte ani neměňte, jinak může dojít k poškození, plazivému výboji či elektrické závadě. Nabíječku nepoužívejte na místech s velkou vlhkostí, jako je koupelna, jinak může dojít k zásahu elektrickým proudem, požáru a poškození nabíječky. Nedotýkejte se nabíječky, elektrického vedení a zásuvky mokřými rukama, jinak může dojít k zásahu elektrickým proudem. Na elektrické vedení nepokládejte těžké předměty ani elektrické vedení neupravujte, jinak může dojít k zásahu elektrickým proudem a k požáru. Před prováděním čištění a údržby nejprve vytáhněte zástrčku ze zásuvky. Při vytahování zástrčky ze zásuvky uchopte nabíječku, protože tah za elektrický kabel by mohl vést k poškození elektrického vedení, zásahu elektrickým proudem či požáru.



Upozornění týkající se bezpečnosti a likvidace baterií: Uchovávat mimo dosah dětí. Pokud dítě omylem baterii(e) spolkne, neprodleně vyhledat lékaře nebo nemocnici! Věnovat pozornost předepsané polaritě (+) a (-) baterií! Vyměňovat pouze celou sadu baterií; nepoužívat současně staré a nové baterie nebo baterie různého typu. Baterie nikdy nezkratovat, neotvírat, nedeformovat a nenabíjet! **Nebezpečí poranění!** Nevhazovat baterie do ohně. **Nebezpečí výbuchu!** Použité baterie ihned vyjmout z přístroje a pokud nebudou po dlouhou dobu používány, zlikvidovat je.

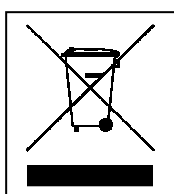

Pokyny pro ochranu životního prostředí: Obalové materiály jsou suroviny a lze je opět použít. Obaly oddělit podle jejich druhu a v zájmu ochrany životního prostředí zajistit jejich likvidaci podle předpisů. Vyřazené přístroje a baterie nepatří do domovního odpadu! Odborně se musejí zlikvidovat i staré přístroje a baterie! **Čištění:** Chraňte zařízení před znečištěním a kontaminací (použijte čistý hadřík). Nepoužívejte hrubé či drsné materiály, rozpouštědla, jiné agresivní čističe. Zařízení po vyčištění otřete. **Distributor:** Technaxx Deutschland GmbH & Co.KG, Kruppstr. 105, 60388 Frankfurt a.M., Německo

Užijte si vašeho výrobku * Sdílejte své zkušenosti a názory na jednom z dobře známých internetových portálů, jako de Amazon nebo idealo.de