

Technaxx[®] * Manual de usuario

Visor de Puerta inalámbrico TX-75 Visor de puerta digital con cámara integrada y monitor de escritorio de 3,5"

Por la presente el fabricante Technaxx Deutschland GmbH & Co.KG declara que este dispositivo, al que se refiere esta manual de usuario, cumple con los requisitos esenciales de las normativas a las que hace referencia la Directiva **RED 2014/53/UE**. Aquí encontrará la Declaración de Conformidad: www.technaxx.de/ (en la barra inferior "Konformitätserklärung"). Antes de utilizar el dispositivo por primera vez, lea atentamente este manual de usuario.

Este dispositivo tiene una batería recargable. Se debe estar completamente cargada antes del primer uso. NOTA: Cargue la batería del dispositivo cada 2 a 3 meses si no se usa. ¡Apague los dispositivos Bluetooth cercanos para evitar interferencias en las señales!

Número de teléfono de ayuda técnica: 01805 012643 (14 céntimos/minuto desde líneas fijas en Alemania y 42 céntimos/minuto desde redes móviles).
Email gratuito: support@technaxx.de

Conserva este manual de usuario para referencia futura o para compartir el producto con cuidado. Haga lo mismo con los accesorios originales de este producto. En caso de garantía, póngase en contacto con el distribuidor o la tienda donde se compró este producto. **Garantía 2 años**

Descripción

- Función de timbre de puerta
- Realiza fotos y vista previa de fotos
- Copia de seguridad de datos de hasta 100 fotos (almacenamiento incorporado)
- Monitor portátil con pantalla de 3,5"
- Cámara con 300000 píxeles & visión con gran angular 170°
- Transmisión inalámbrica 2,4GHz en campo abierto ~200m
- Función de ahorro de energía
- Función de carga por USB
- Clase de protección de cámara IP32 (goteo de agua e impurezas de <2,5mm)
- Instalación "para hacer uno mismo", colocación de cámara en la mirilla

Batería y Carga

- Asegúrese de la actividad de la batería, cargue completamente la batería nueva.
- Cuando la unidad exterior tenga poca carga, la lámpara del emisor destellará. Continúa hasta que se carga.
- La batería del emisor exterior se puede cambiar o cargar por USB. La luz verde se mantiene brillante.
- Cuando el terminal tiene baja energía (\leq una barra), la lámpara indicadora roja destellará cada segundo, cárguelo inmediatamente.
- El terminal se puede cargar por USB, la luz verde se mantiene brillante.
- Carga y funcionamiento al mismo tiempo. Cuando la batería se carga totalmente, la carga para automáticamente.
- Utilice siempre el tipo de batería especificado en caso de que necesite sustituirla.

Nota: Con baja carga, la pantalla y la función de tomar fotos pueden no funcionar correctamente.

Especificaciones técnicas

Cámara de exteriores y Emisor	
Cámara / Lente	300000 píxeles y gran angular de 170°
Fuente de alimentación	Batería de litio recargable sustituible 7800mAh (tipo 18650)
Tiempo de carga	~12 horas
Tiempo de funcionamiento	~39 horas continuamente
Tiempo en espera	~52 días (modo monitor) ~1 año (modo de ahorro de energía) → cargue la batería como mínimo cada 6 meses
Consumo de potencia	160mA
Alimentación externa	CC 5V / 1A
Temperatura de funcionamiento	-10°C hasta +50°C
Material	Metal / ABS
Peso / Dimensiones	280g / dimensiones exteriores 3,6 x 0,8cm
Cámara / Monitor	
	Frecuencias: intervalo 2,402–2,483GHz / banda 2,4GHz Potencia de transmisión radiada máx. 100mW
Monitor de Escritorio (Terminal)	
Pantalla	Pantalla LCD a color TFT de 3,5"
Formato de imagen	JPEG
Transmisión de radio	Modo de conexión inalámbrica 2,4 GHz Transmisión inalámbrica ~200m en campo abierto
Fuente de alimentación	Batería de litio recargable sustituible 1100mAh (tipo BP-6M)
Tiempo de carga	~3 horas
Tiempo de funcionamiento	~5 horas continuamente
Tiempo en espera	~6 días
Consumo de potencia	200mA
Alimentación externa	CC 5V / 1A Cargador de escritorio para el monitor
Temperatura de funcionamiento	0°C hasta +40°C
Peso / Dimensiones	110g / dimensiones exteriores 12,6 x 8,4 x 2,0cm
Contenido del paquete	Cámara (transmisión inalámbrica), Emisor (proporciona alimentación a la cámara), Monitor de escritorio de 3,5" (recepción inalámbrica), Cargador de escritorio para el monitor, Cable USB, Cargador de alimentación CC 5V, Batería de litio 7800mAh tipo 18650, Batería de litio 1100mAh tipo BP-6M, Tornillo M4, Placa de acero, Placa de acero redonda, Manual de usuario
Se vende por separado:	Batería de repuesto para el monitor 1100mAh (BP-6M): Código EAN 4260358121529, Número de artículo 4651 Batería de repuesto para el emisor 7800mAh (tipo 18650): Código EAN 4260358121536, Número de artículo 4652

Visión general del producto

Cámara de exteriores (instalación en mirilla)

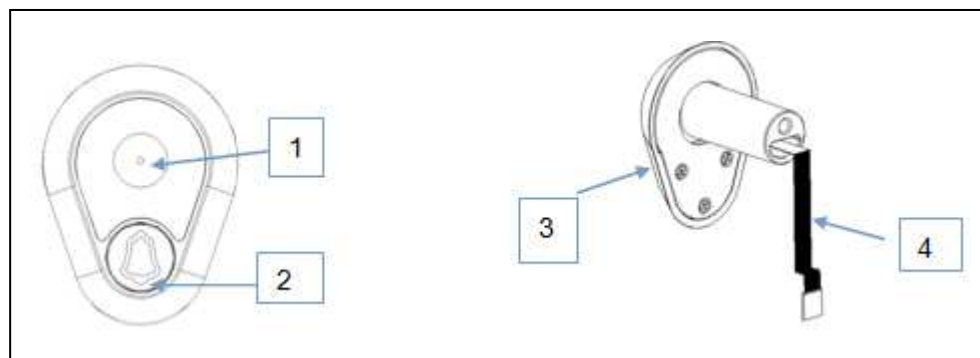

1	Cámara	3	Cinta adhesiva de lado posterior
2	Botón de timbre de puerta	4	Cable de conexión

1  **botón timbre de puerta de la cámara de exteriores:** Presionar este botón para llamar. (LED AZUL: se encenderá cuando suene el timbre)

Emisor

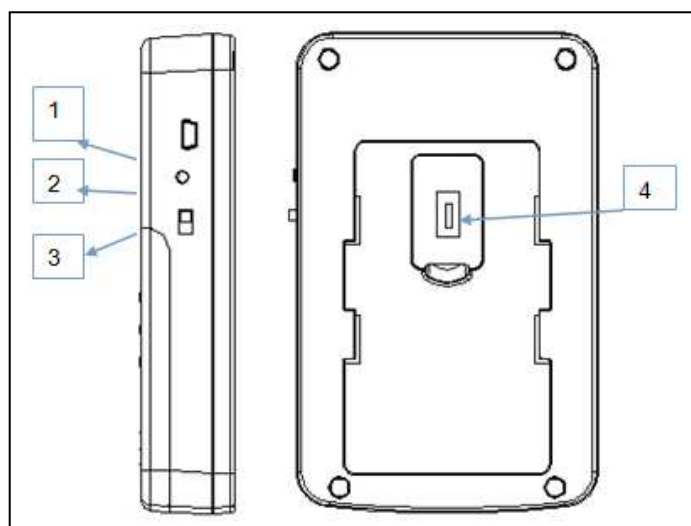

1	Puerto de carga USB	4	Conector
2	Iniciar 	5	LED (vea la imagen siguiente)
3	Modo de monitorización / Modo de no monitorización (modo de ahorro de energía)	6	Llave de código coincidente (vea la imagen siguiente)

3 teclas del Emisor:

→ **Tecla de selección de modo ON/OFF (Encender/Apagar)** (Ahorro de energía o sin ahorro de energía): ON (Encender): Modo monitor (se puede vigilar el exterior desde el terminal). OFF (Apagar): Modo sin monitor (Modo de ahorro de energía, no se puede monitorizar desde el terminal apretando el botón "OK (Aceptar)". Tras elegir el modo, ponga en marcha el emisor para confirmar.

→  Tecla de puesta en marcha: Inserte la batería, presione este botón para confirmar el modo.

→ Llave de código coincidente “Restablecimiento”: Para emparejar el código con el terminal interior, un uso incorrecto de este botón puede hacer que el dispositivo funcione incorrectamente.

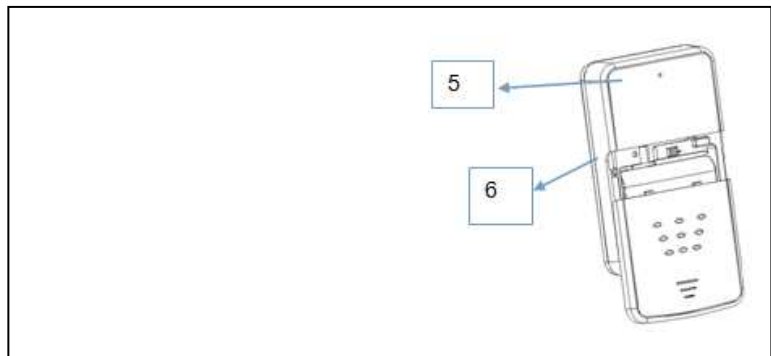

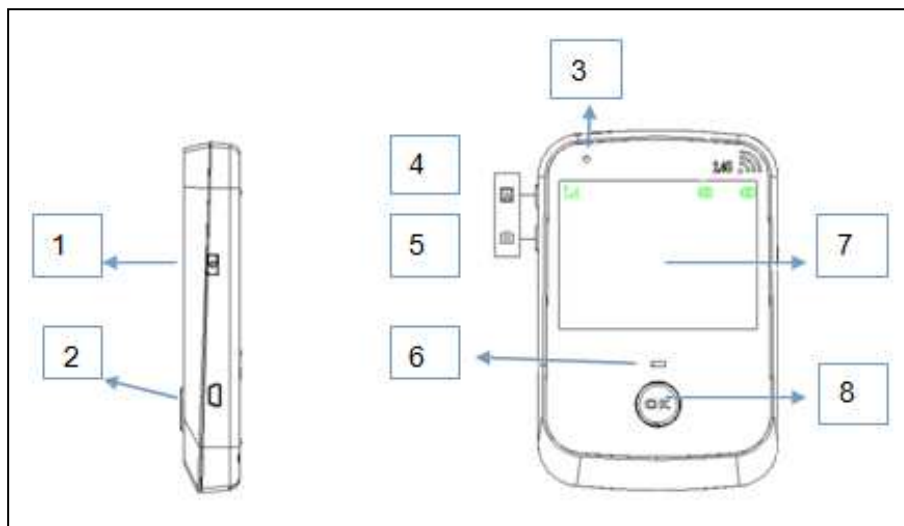

Monitor para interiores (Terminal de interior)



1	Encender/Apagar, emparejar código	5	Tomar foto/Eliminar
2	Puerto USB	6	Indicador de funcionamiento
3	Indicador de carga	7	Pantalla 3,5 pulgadas
4	Vista previa	8	Aceptar

4 teclas del monitor para interiores (terminal):

→  Tecla de encender/ apagar: Mantener apretado para encender o apagar el terminal; apriete una vez para emparejar el código cuando la pantalla esté encendida.

→  Tecla para tomar foto / Eliminar: Pulse una vez para tomar una foto. Mantener apretado para borrar todas las fotos.

→  Vista previa: Pulse para la vista previa de la foto(s).

→ Tecla OK Monitor: En modo de espera, pulse una vez, la pantalla se enciende. Con la pantalla encendida, pulse otra vez, la pantalla se apaga. En modo de monitorización, pulse para monitorizar el exterior desde el terminal.

Antes de la instalación

Inserte en ambos dispositivos la batería recargable correcta (Terminal: BP-6M; Emisor: batería tipo 18650), cargue ambos dispositivos (vea el capítulo Batería y Carga) y pruebe el dispositivo. Para cargar el monitor con el cargador de mesa, levante el soporte del terminal e insértelo en el cargador de mesa. De lo contrario el terminal no se cargará. También hay que conectar el cargador de mesa con el cable USB incluido o el cargador incluido.

Guía de instalación

1. La unidad de exteriores se instalará de 1,4m~1,7m por encima del suelo.
2. El producto se puede colocar en un orificio de puerta de \varnothing 14~30mm, un grosor de puerta de 40~95mm.
3. La cámara de exteriores no debe quedar oculta ni bloqueada por otros objetos.
4. No oriente la unidad de exteriores directamente a la luz del sol.
5. Instale el cable de conexión correctamente, de lo contrario fallará el uso normal.

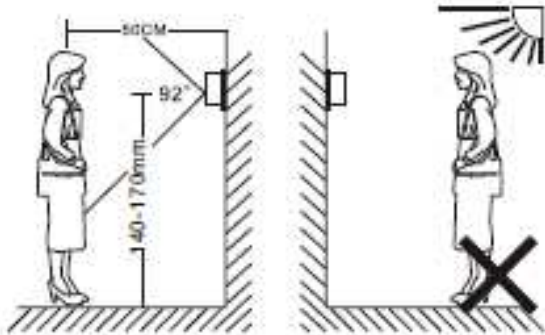

Pasos de la instalación

Advertencia: El cable de conexión flexible es una clase de material flexible, asegúrese de instalarlo con cuidado. No tire de él con fuerza y evite que se dañe con piezas metálicas afiladas.

 <p>1</p> <p>Double Screw Distance 5mm</p>	 <p>2</p>	 <p>3</p>
<p>Elija un tornillo (la longitud del tornillo debe ser al menos 5mm menor que el grosor de la puerta).</p>	<p>Monte el tornillo.</p>	<p>Rompa el papel delantero adhesivo.</p>



Utilice la placa de acero redonda si la mirilla de la puerta es más grande que la cámara.



El cable va a través de la mirilla



Ajuste y fije la cámara.



Cuelgue la placa de acero en el tornillo.



Apriete el tornillo para fijar la placa de acero.



Apriete el tornillo para fijar la placa de acero.



Conecte el conector del cable a la base de conexión (emisor).



Tape la parte trasera.



Proteja el cable antes de fijar el emisor.



Enganche el emisor.

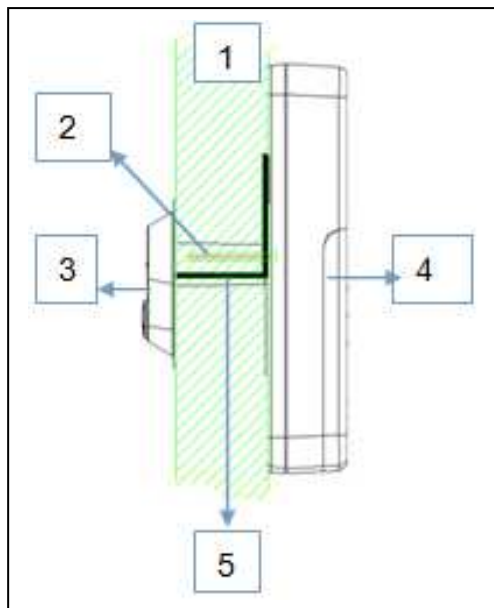

1	Puerta
2	Tornillo
3	Cámara de exteriores
4	Emisor
5	Cable de conexión

Instalación de la batería

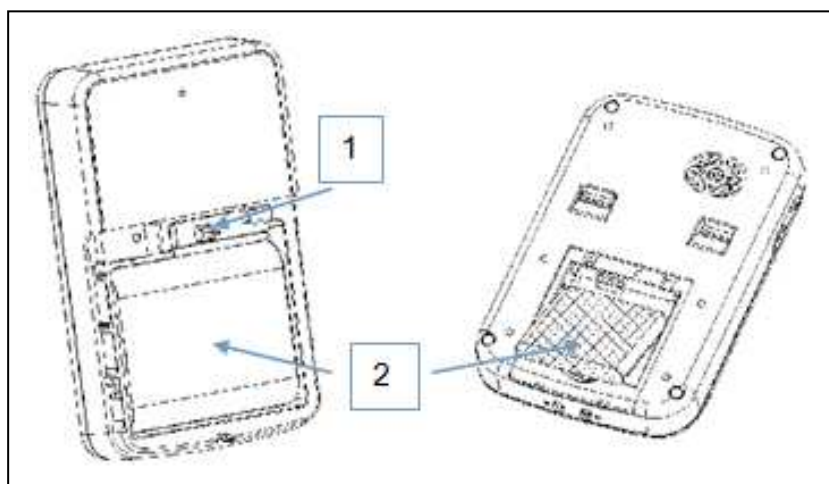

En la imagen se ve a la izquierda el Emisor y en la derecha el monitor (terminal de interior). 1 = Conector para la batería, 2 = Batería

Encendido/apagado del terminal

Meta la batería en el terminal, mantenga apretado el botón de encender (1) durante unos 3 segundos para poner en marcha.

La pantalla muestra le página de inicio y entra al modo de espera.

Pantalla: La imagen de espera, icono de señal, icono de alimentación. Pulse el botón "OK" para apagar la pantalla.

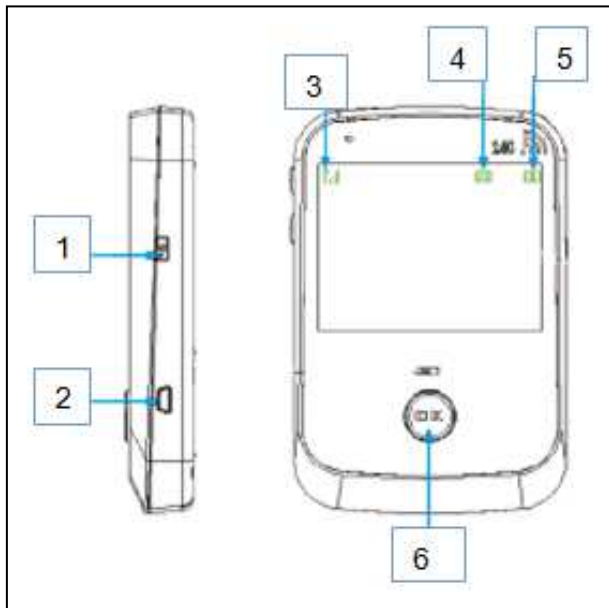

1	Encender/Apagar
2	Puerto USB
3	Señal
4	Indicador de batería de emisor
5	Indicador de batería de terminal
6	Aceptar

Configuración de modos

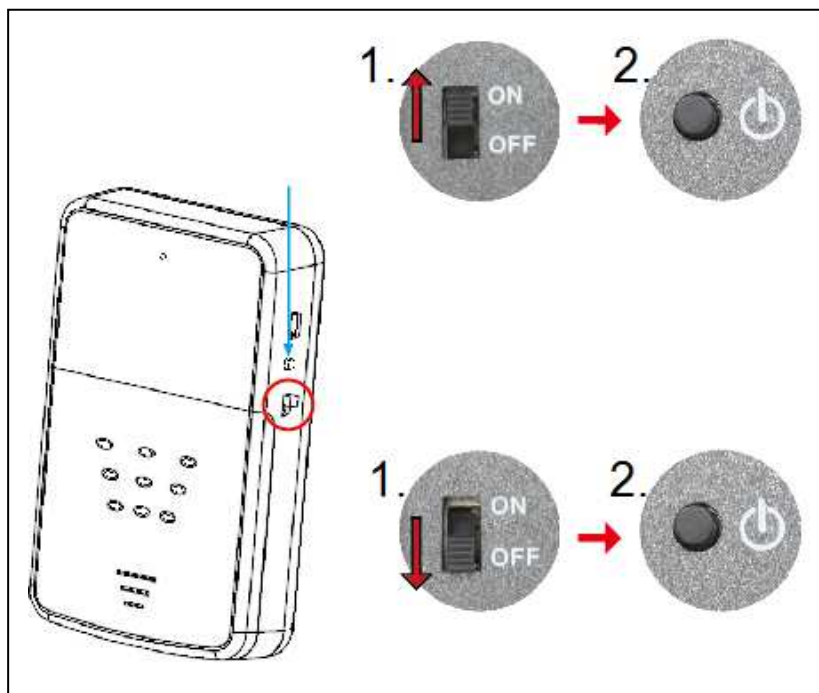





1. y 2. con FLECHA ARRIBA: Configuración de no ahorro de energía: Cambie a “ON (Encender)” para seleccionar el modo de no ahorro de energía, y pulse “Iniciar” para confirmar. En este modo, se puede monitorizar el exterior apretando el botón “OK (Aceptar)” en el monitor.

1. y 2. con FLECHA ABAJO: Configuración de ahorro de energía: Cambie a “OFF (Apagar)” para seleccionar el modo de ahorro de energía, y pulse “Iniciar” para confirmar. En este modo, no se puede monitorizar el exterior apretando el botón “OK (Aceptar)” en el monitor.

Timbre de puerta: Pulse el timbre de puerta, el monitor de interior muestra vídeo en directo de fuera suena durante 30s. Pulse “OK (Aceptar)” para detener el timbre; pulse “OK (Aceptar)” de nuevo para apagar la pantalla.

Tomar foto: Empezar a tomar fotos: El monitor está encendido y se muestre vídeo en directo → pulse  para tomar una foto →, una pulsación una foto. Terminar de tomar fotos: Pulse “OK (Aceptar)” para apagar la pantalla.

Vista previa de foto (en modo de espera -> la pantalla está encendida): Vista previa: Pulse , se muestran las últimas fotos. Pulse  otra vez para comprobar la foto anterior. Salir: Pulse  para salir.

Eliminar foto (en modo de espera -> cuándo la pantalla está encendida): Eliminar: Mantenga apretado  hasta que la pantalla muestre “Erase (Borrar)”. Cuando desaparezca “Erase (Borrar)”, se eliminarán todas las fotos. Pulse “OK (Aceptar)” para apagar la pantalla. **Importante: ¡Se borrarán todas las fotos!**

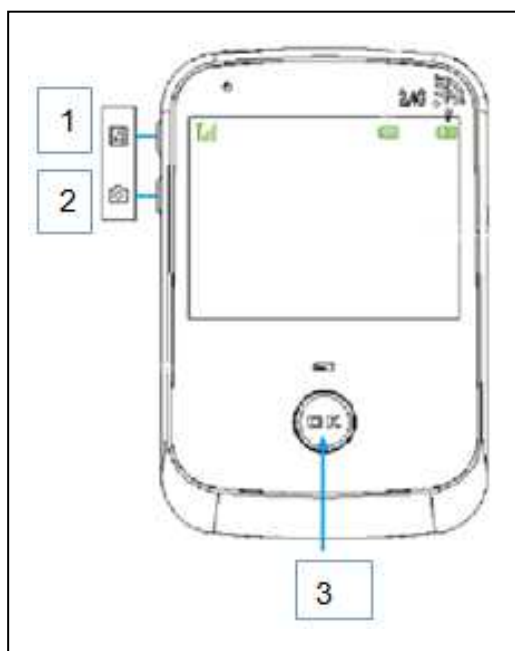

1	Vista previa
2	Tomar foto / Eliminar
3	Aceptar

Código coincidente: Inserte una batería en el emisor, pulse “Iniciar” una vez, el indicador LED ROJO se enciende. Encienda el monitor interior, cuando la pantalla esté encendida, pulse rápidamente la tecla “cambiar” 4 veces, el monitor muestra “Pairing start (Empezar emparejamiento)”. Al mismo tiempo, Pulse “Restablecimiento” en el emisor una vez, el indicador rojo destella. Hasta que el monitor de interior muestra la imagen del exterior, se produce coincidencia de código. **Este producto soporta 1 unidad de exterior con 1 terminal. El visor de mirilla de puerta ha terminado el emparejamiento de código y se puede utilizar directamente.**

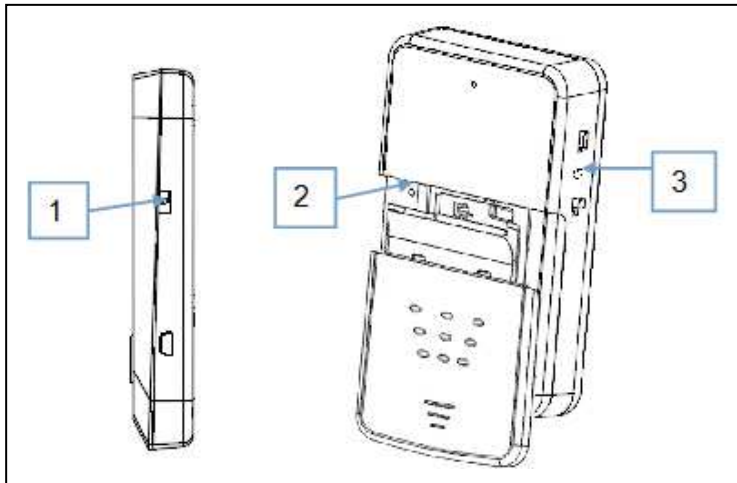

Lado izquierdo:
Monitor (terminal de interior)

Lado derecho: Emisor

1	Interruptor de encendido
2	Restablecimiento
3	Iniciar

Avisos de peligro, seguridad y advertencia

► Un uso incorrecto del dispositivo y los accesorios puede ser peligroso para usted y otros, y puede dañar o destruir su dispositivo. Por lo tanto le pedimos que lea y cumpla estrictamente los siguientes avisos de peligro, seguridad y advertencia.

► **Este dispositivo ha sido diseñado para uso privado y no es adecuado para fines comerciales.**

► El dispositivo y los accesorios únicamente pueden ser utilizados por personas física y mentalmente capaces de manejarlo con seguridad. Se debe supervisar a los niños para asegurarse de que no juegan con el dispositivo. **Peligros para niños y personas con capacidad limitada para manejar equipos electrónicos.** Mantenga siempre los accesorios y el embalaje fuera del alcance de los niños, porque existe el peligro de electrocución, envenenamiento y asfixia.

► No coloque recipientes rellenos de líquido, tales como vasos encima o inmediatamente al lado del dispositivo. Peligro de incendio y electrocución.

► No desarme, modifique ni repare el dispositivo Peligro de incendio y electrocución.

► Apague el dispositivo y retire las baterías si han entrado objetos o líquido al dispositivo. Deje que las piezas se sequen completamente. De lo contrario habrá peligro de incendio o electrocución.

► Apague el dispositivo y retire las baterías si el dispositivo se ha caído o la carcasa está dañada. De lo contrario habrá peligro de incendio o electrocución.

► No deje el dispositivo en lugares que sean susceptibles de aumentos considerables de temperatura. La carcasa y las piezas internas se pueden dañar, lo que a su vez podría provocar un fuego.

► No cubra el dispositivo ni lo coloque sobre textiles. Esto podría llevar a acumulación de calor en el dispositivo que podría provocar deformación de la carcasa y podría representar un peligro de fuego.

► No apunte con el dispositivo a fuentes fuertes de luz como faros de coche, farolas o la luz del sol directa.

► Cuando mueva el dispositivo de un ambiente frío a uno cálido, espere al menos 3 horas antes de utilizarlo. El dispositivo puede condensar humedad que puede dañar la electrónica cuando el dispositivo se utiliza antes de aclimatarse.

- ▶ Coloque únicamente el dispositivo en superficies robustas. De lo contrario el dispositivo se podría caer o volcar, provocando daños o lesiones. No coloque ninguna fuente de encendido abierto, tal como velas encendidas, sobre o cerca del dispositivo.
- ▶ No deje caer ni golpee el dispositivo y manéjelo siempre con el debido cuidado. De lo contrario se puede dañar.
- ▶ No maneje el dispositivo mientras corre o conduce. Usted se podría caer o provocar un accidente de tráfico.
- ▶ **El daño a la electrónica o la lente provocado por efectos extraños, tales como choques, caídas u otros, no están cubiertos por la garantía.**

Especial atención en el funcionamiento del cargador

Puede cargar el dispositivo con un cargador o mediante un cable USB conectado a un ordenador. Cargue con corriente alterna coincidente; si se utiliza otra tensión se puede provocar fuga, fuego y daño al teléfono de puerta y el cargador. Se prohíbe cortocircuitar la carga, de lo contrario se provocará una descarga eléctrica, humo y daños al cargador. No utilice el cargador si el cable de alimentación está dañado, de lo contrario se provocará fuego y descarga eléctrica. No coloque un recipiente para contener agua al lado del cargador y evitar su sobrecalentamiento, si se derrama agua se provocarán fugas y fallo del cargador. Si el cargador entra en contacto con agua u otros líquidos, desconecte la fuente de alimentación inmediatamente para evitar sobrecalentamiento, fuego, descarga eléctrica y fallo del cargador. No desarme ni modifique este producto, de lo contrario se pueden provocar daños, fugas y fallo eléctrico en este producto. No utilice el cargador en lugares con alta humedad, tales como el cuarto de baño, de lo contrario se provocará descarga eléctrica, fuego y daño del cargador. No toque el cargador, la línea eléctrica y la salida de corriente con las manos mojadas, de lo contrario se provocará una descarga eléctrica. No coloque objetos pesados en la línea eléctrica ni repare la línea eléctrica, de lo contrario se provocará descarga eléctrica y fuego. Antes de la limpieza y el mantenimiento, saque el enchufe de la toma de corriente. Agarre el cargador mientras saca el enchufe, ya que si tira del cable eléctrico se producirán daños en el mismo, de provocará descarga eléctrica y fuego.



Consejos de seguridad y eliminación de pilas: Mantenga los niños alejados de las pilas. Si un niño se traga una pila, acuda al médico o lleve al niño a un hospital inmediatamente. Siga la polaridad correcta (+) y (-) de las pilas. Cambie todas las pilas simultáneamente. No utilice nunca pilas nuevas y viejas, ni de diferentes tipos al mismo tiempo. ¡No cortocircuite, abra, deforme ni cargue las pilas! **¡Riesgo de lesiones!** ¡No tire nunca las pilas al fuego! **¡Riesgo de explosión!**

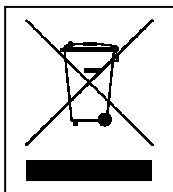

Consejos para la protección del medio ambiente: No elimine los dispositivos antiguos junto con los residuos domésticos. **Limpieza:** Proteja el dispositivo contra la contaminación y la polución. Limpie el dispositivo solo con un paño suave o similar, evitando utilizar materiales rugosos o de grano grueso. NO utilice disolventes ni otros productos de limpieza agresivos. Pase un paño por el dispositivo después de limpiarlo. **Distribuidor:** Technaxx Deutschland GmbH & Co.KG, Kruppstr. 105, 60388 Frankfurt a.M., Alemania

Disfrute su producto * Comparta sus experiencias y opinión en uno de los portales de internet bien conocidos como Amazon o idealo.de