

# Technaxx<sup>®</sup> \* Gebrauchsanleitung

## Kabelloser Türspion TX-75

### Digitaler Türspion mit eingebauter Kamera und 3,5“ Tischmonitor

Hiermit erklärt der Hersteller Technaxx Deutschland GmbH & Co.KG, dass sich dieses Gerät, zu dem diese Gebrauchsanleitung gehört, in Übereinstimmung mit den grundlegenden Anforderungen der Normen gemäß Richtlinie **RED 2014/53/EU**. Hier finden Sie die Konformitätserklärung: [www.technaxx.de/](http://www.technaxx.de/) (in der unteren Leiste unter "Konformitätserklärung"). Vor dem ersten Gebrauch lesen Sie die Gebrauchsanleitung sorgfältig durch.

**Dieses Gerät verfügt über einen aufladbaren Akku. Er muss vor dem ersten Gebrauch vollständig aufgeladen werden. Hinweis: Laden Sie den Akku des Geräts alle 2 bis 3 Monate, auch wenn es nicht verwendet wird. Schalten Sie Bluetooth-Geräte in der näheren Umgebung aus, um Funkstörungen zu vermeiden!**

Telefonnummer für den technischen Service: 01805 012643 (14 Cent/Minute aus dem deutschen Festnetz und 42 Cent/Minute aus Mobilfunknetzen).  
Kostenfreie E-Mail: [support@technaxx.de](mailto:support@technaxx.de)

Die Gebrauchsanleitung für zukünftige Bezugnahme oder eine Produktweitergabe sorgfältig aufbewahren. Verfahren Sie ebenso mit dem Originalzubehör dieses Produktes. Im Garantiefall wenden Sie sich bitte an den Händler oder das Ladengeschäft, wo Sie dieses Produkt gekauft haben. **Garantie 2 Jahre**

## Besonderheiten

● Türklingel-Funktion ● Fotofunktion & Bildvorschau ● Datensicherung bis zu 100 Fotos (eingebauter Speicher) ● Portabler Monitor mit 3,5“ Bildschirm ● Kamera mit 300000 Pixel & 170° Weitwinkelsicht ● 2,4GHz kabellose Übertragung ~200m in offenen Bereichen ● Energiesparmodus ● USB-Ladefunktion ● IP32 Schutzklasse der Kamera (Tropfwasser & <2,5mm Fremdkörper) ● Einfache „do-it-yourself“ Installation, Kameraplatzierung im Türspion

## Akku und Laden

● Den neuen Akku vollständig laden. ● Bei unzureichender Kapazität des Aussengeräts blinkt die Anzeige des Senders, bis geladen wird. ● Der Akku des Aussengeräts kann ausgetauscht oder über USB geladen werden, die grüne Anzeige leuchtet. ● Bei unzureichender Kapazität des Monitors (≤ ein Balken) blinkt die rote Anzeige 1x pro Sekunde; laden Sie das Gerät unverzüglich. ● Der Monitor kann über USB geladen werden, die grüne Anzeige leuchtet. ● Es kann während des Betriebs geladen werden. Der Ladezyklus wird unterbrochen, wenn der Akku vollständig geladen ist. ● Tauschen Sie den Akku nur gegen einen spezifizierten Typ aus.

**Hinweis: Bei geringer Kapazität haben Sie kein Bild und es kann kein Foto aufgenommen werden.**

## Technische Spezifikationen

<b>Aussenkamera und Sender</b>	
Kamera / Objektiv	300000 Pixel & 170° Weitwinkel
Stromversorgung	Austauschbarer aufladbarer Lithium Akku 7800mAh (Typ 18650)
Ladezeit	~12 Stunden
Betriebszeit	~39 Stunden kontinuierlich
Standby-Zeit	~52 Tage (Beobachtungsmodus), ~1 Jahr (Energiesparmodus) ➔ Akku alle 6 Monate laden
Leistungsaufnahme	160mA
Stromversorgung	DC 5V / 1A
Betriebstemperatur	-10°C bis zu +50°C
Material	Metall / ABS
Gewicht / Maße	280g / Aussenmaße 3,6 x 0,8cm
<b>Kamera / Monitor</b>	
	Frequenz: Bereich 2,402–2,483GHz / Band 2,4GHz
	Abgestrahlte Sendeleistung max. 100mW
<b>Tischmonitor (Handset)</b>	
Bildschirm	3,5" TFT Farb-LCD
Bildformat	JPEG
Funkübertragung	2,4GHz kabelloser Verbindungsmodus Reichweite ~200m in offenen Bereichen
Spannungsversorgung	Austauschbarer aufladbarer Lithium Akku 1100mAh (Typ BP-6M)
Ladezeit	~3 Stunden
Betriebszeit	~5 Stunden kontinuierlich
Stand-by-Zeit	~6 Tage
Leistungsaufnahme	200mA
Stromversorgung	DC 5V / 1A Tischladegerät für den Monitor
Betriebstemperatur	0°C bis zu +40°C
Gewicht / Maße	110g / Aussenmaße 12,6 x 8,4 x 2,0cm
Verpackungs- inhalt	Kamera (kabellose Funkübertragung), Sender (versorgt die Kamera mit Strom), 3,5" Tischmonitor (kabelloser Empfang), Tischladegerät für den Monitor, USB-Kabel, Netzadapter DC 5V, Lithium 7800mAh Akku Typ 18650, Lithium 1100mAh Akku Typ BP-6M, Schraube M4, Montageplatte, Runde Stahlplatte, Gebrauchsanleitung
Separat erhältlich:	Ersatzakku für den Monitor 1100mAh (BP-6M): EAN Code 4260358121529, Artikel-Nr. 4651 Ersatzakku für den Sender 7800mAh (Typ 18650): EAN Code 4260358121536, Artikel-Nr. 4652

# Produktübersicht

## Aussenkamera (Installation im Türspion)

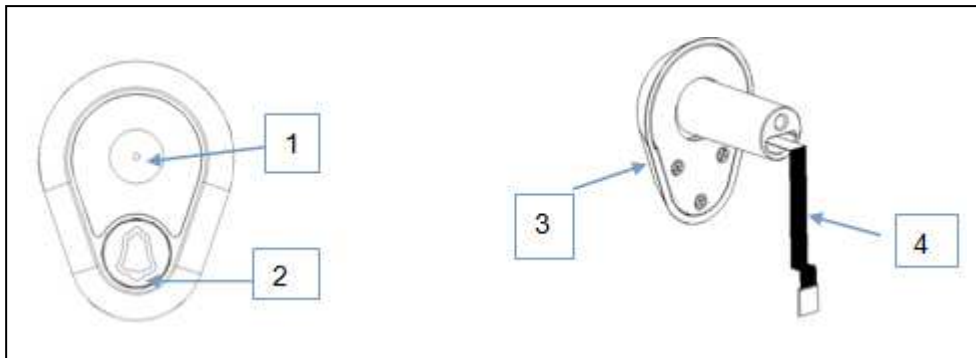

1	Kamera	3	Rückseite Klebeband
2	Klingelknopf	4	Anschlusskabel

1  **Klingelknopf der Aussenkamera:** Drücken Sie die Taste zum Klingeln (BLAUE LED leuchtet beim Klingeln)

## Sender

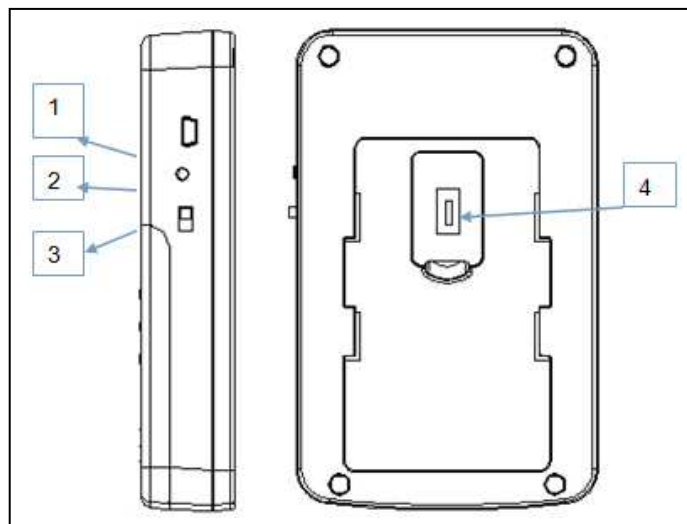

1	USB-Ladeanschluss	4	Anschluss
2	Start 	5	LED (siehe nachstehende Abbildung)
3	Überwachungsmodus Energiesparmodus	6	Kopplungstaste (siehe nachstehende Abbildung)

### 3 Tasten auf dem Sender:

→ **ON/OFF (EIN/AUS)** (Energiesparmodus oder Überwachungsmodus)

**Modustaste:** ON (EIN): Überwachungsmodus (Live-Überwachung auf Monitor). OFF (AUS): Energiesparmodus, keine Überwachung vom Monitor mit „OK“. Nach der Auswahl des Modus starten Sie den Sender zur Bestätigung.

→  Starttaste: Setzen Sie den Akku ein und drücken Sie die Taste zur Bestätigung des Modus.

→ Kopplungstaste „Reset“: Zur Kopplung mit dem Monitor; falsche Verwendung kann zu Fehlfunktion führen.

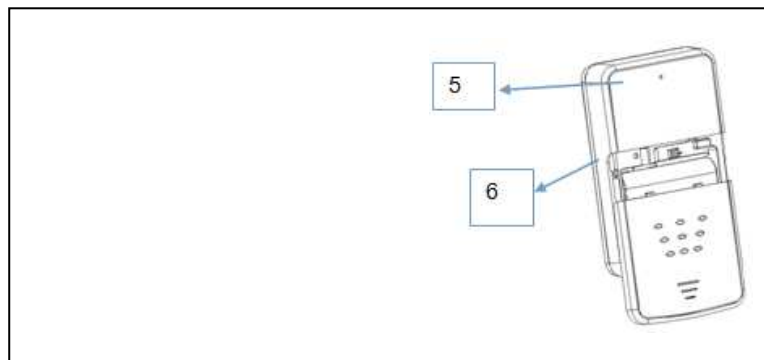

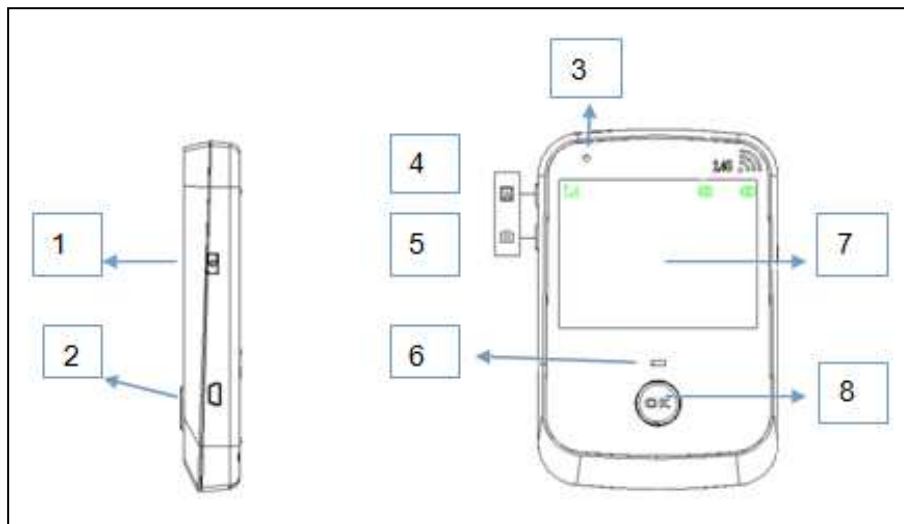

## Monitor



1	Ein- / Ausschalter, Kopplung	5	Foto aufnehmen / löschen
2	USB-Port	6	Betriebsanzeige
3	Ladeanzeige	7	3,5“ Display
4	Vorschau	8	OK

### 4 Tasten auf dem Monitor:

→  Ein-/ Ausschalter: Halten Sie die Taste zum Ein- oder Ausschalten des Handapparats gedrückt; drücken Sie einmal zur Kopplung, wenn der Bildschirm eingeschaltet ist.

→  Foto aufnehmen / löschen: Drücken Sie die Taste einmal, um ein Foto aufzunehmen. Halten Sie die Taste zum Löschen aller Fotos gedrückt.

→  Vorschau: Drücken Sie die Taste zur Fotovorschau.

→ OK: Im Stand-by-Modus drücken Sie die Taste einmal, um den Bildschirm einzuschalten. Drücken Sie erneut, um den Bildschirm auszuschalten. Im Überwachungsmodus drücken Sie die Taste, um über die Aussenkamera vom Monitor aus zu überwachen.

## Vor der Installation

Setzen Sie die richtigen Akkus in das jeweilige Gerät ein (Monitor: BP-6M; Sender: Typ 18650), laden Sie beide Geräte (siehe Kapitel Akku und Laden) und testen Sie sie. Zum Laden des Monitors mit der Ladestation klappen Sie den Aufsteller aus und stellen Sie den Monitor in die Ladestation; anderenfalls wird der Monitor nicht geladen. Schließen Sie die Ladestation über das mitgelieferte USB-Kabel am Ladegerät an.

## Installationsanleitung

1. Installieren Sie das Aussengerät in einer Höhe von 1,4m ~ 1,7m über dem Boden.
2. Das Gerät ist für Türspione  $\varnothing$  14 ~ 30mm und einer Türstärke von 40 ~ 95mm geeignet.
3. Die Aussenkamera darf nicht durch andere Gegenstände verborgen oder blockiert sein.
4. Die Aussenkamera darf nicht direkt auf die Sonne ausgerichtet werden.
5. Installieren Sie das Anschlusskabel korrekt, um Fehlfunktionen zu vermeiden.

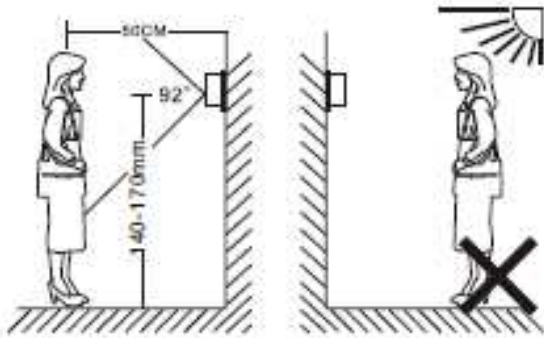

## Installationsschritte

**Warnung:** Das flexible Anschlusskabel muss vorsichtig installiert werden. Ziehen Sie nicht am Kabel und vermeiden Sie scharfe Ecken und Kanten.

		
<p>Wählen Sie eine Schraube (Länge 5mm weniger als Türstärke).</p>	<p>Setzen Sie die Schraube ein.</p>	<p>Ziehen Sie die Schutzfolie des Klebbandes ab.</p>



Verwenden Sie die runde Abdeckung, falls der Türspion größer als die Kamera ist.



Das Kabel wird durch den Türspion gezogen.



Richten Sie die Kamera aus und fixieren sie.



Hängen Sie die Montageplatte auf die Schraube.



Ziehen Sie mit der Schraube die Montageplatte an.



Ziehen Sie die Schraube fest an.



Schließen Sie das Kabel an der Buchse des Senders an.



Schließen Sie die Geräte rückseite.



Schützen Sie das Kabel, bevor Sie den Sender montieren.



Hängen Sie den Sender auf.

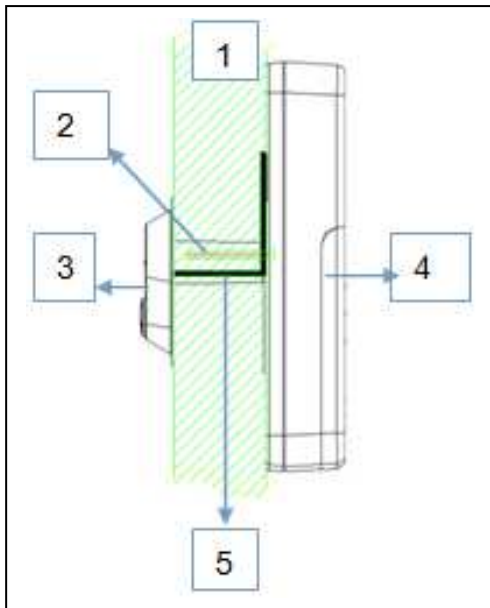

1	Tür
2	Schraube
3	Aussenkamera
4	Sender
5	Anschlusskabel

## Akku einsetzen

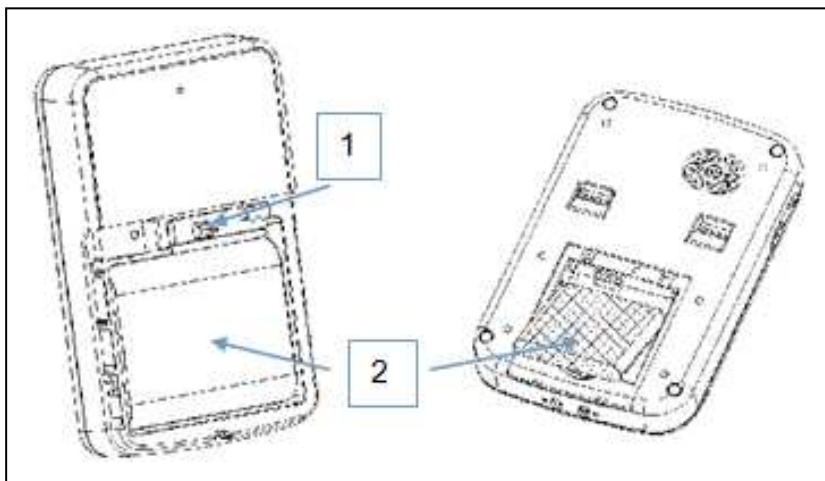

In der Abbildung sehen Sie links den Sender und rechts den Monitor.

1 = Akkuanschluss 2 = Akku

## Monitor ein-/ausschalten

Setzen Sie den Akku im Monitor ein und halten Sie den Ein-/Ausschalter (1) für 3 Sekunden zum Einschalten gedrückt.

Das Display zeigt die Startseite an und begibt sich in den Stand-by-Modus.

**Display:** Stand-by-Bild, Signalsymbol und Betriebssymbol. Drücken Sie „OK“, um den Bildschirm auszuschalten.



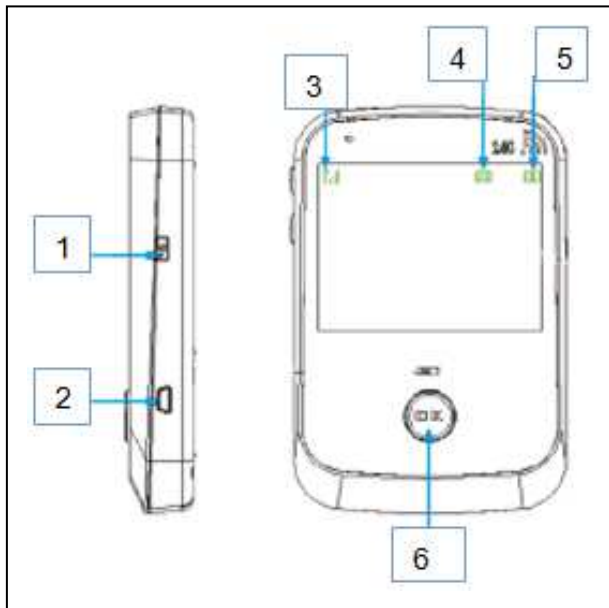

1	Ein-/Ausschalter
2	USB-Port
3	Signalsymbol
4	Sender-Akkuanzeige
5	Monitor-Akkuanzeige
6	OK

## Modus umschalten

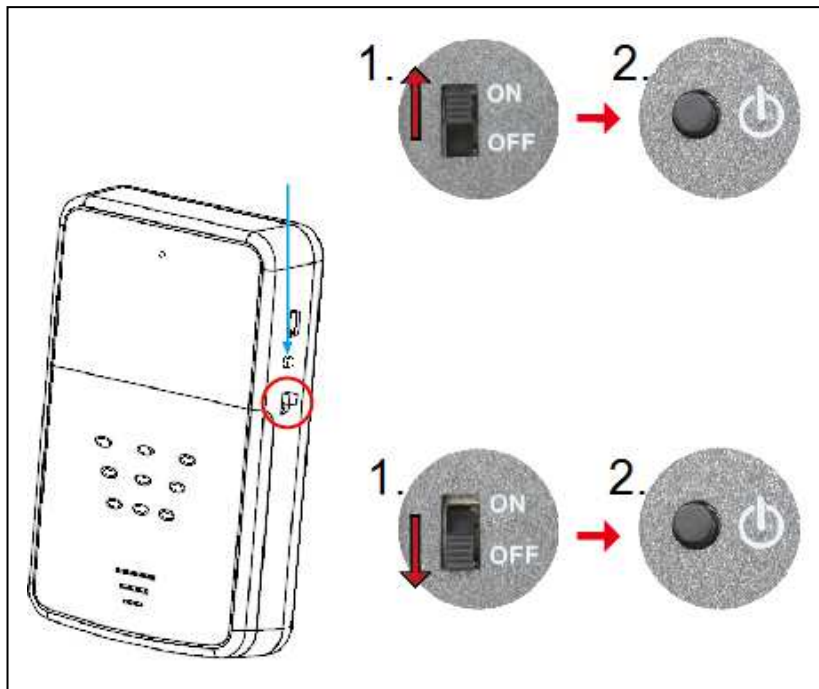





**1. und 2. mit PFEIL NACH OBEN:** Überwachungsmodus: Stellen Sie den Schalter auf „ON“ (EIN), um den Überwachungsmodus zu wählen und drücken Sie die Starttaste zur Bestätigung. In diesem Modus können Sie sehen, was vor der Tür vor sich geht, wenn Sie „OK“ auf dem Monitor drücken.

**1. und 2. mit PFEIL NACH UNTEN:** Energiesparmodus: Stellen Sie den Schalter auf „OFF“ (AUS), um den Energiesparmodus zu wählen und drücken Sie die Starttaste zur Bestätigung. In diesem Modus können Sie nicht sehen, was vor der Tür vor sich geht, wenn Sie „OK“ auf dem Monitor drücken.



**Türklingel:** Drücken Sie den Klingelknopf, der Monitor zeigt das Live-Video von draußen und klingelt für 30 Sekunden. Drücken Sie „OK“, um das Klingeln zu beenden und drücken Sie erneut „OK“, um den Bildschirm auszuschalten.

**Foto aufnehmen:** Der Monitor ist eingeschaltet und zeigt das Live-Video → Drücken Sie , um ein Foto aufzunehmen → einmal drücken für ein Foto. Anschließend drücken Sie „OK“, um den Bildschirm auszuschalten.

**Fotovorschau (stand-by-Modus mit eingeschaltetem Bildschirm):** Drücken Sie , um das letzte Foto anzuzeigen. Drücken Sie erneut , um das vorherige Foto anzuzeigen. Zum Verlassen drücken Sie .

**Foto löschen (im Stand-by-Modus mit eingeschaltetem Bildschirm):** Halten Sie  gedrückt, bis „Erase“ (Löschen) angezeigt wird. Wenn „Erase“ (Löschen) erlischt, wurden alle Fotos gelöscht. Drücken Sie „OK“, um den Bildschirm auszuschalten. **Wichtig: Alle Fotos werden gelöscht!**

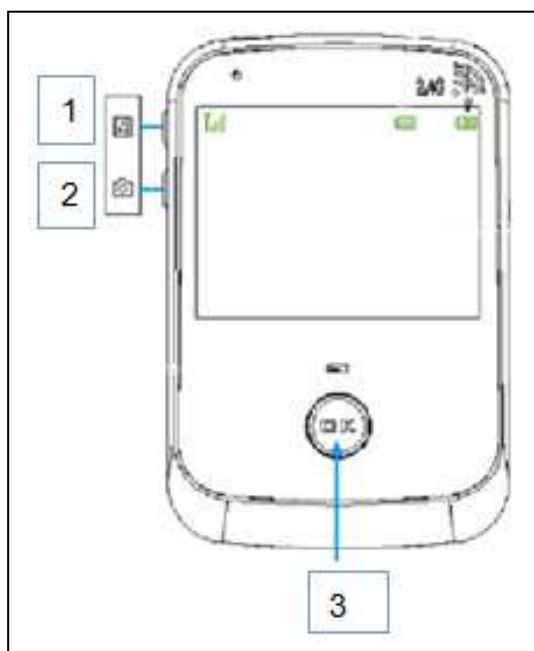

1	Vorschau
2	Foto aufnehmen / löschen
3	OK

**Kopplung:** Setzen Sie den Akku im Sender ein und drücken Sie einmal „Start“, die ROTE LED leuchtet auf. Schalten Sie den Monitor ein und drücken Sie die Umschalttaste schnell 4 Mal, bis auf dem Monitor „Pairing start“ (Kopplung beginnt) angezeigt wird. Drücken Sie gleichzeitig einmal die „Reset“ auf dem Sender, die rote Anzeige blinkt, bis der Monitor das Bild von draußen zeigt; die Kopplung ist damit erfolgreich beendet.

**Dieses Produkt unterstützt 1 Aussenkamera und 1 Monitor. Die Kopplung ist beendet und das Gerät ist betriebsbereit.**

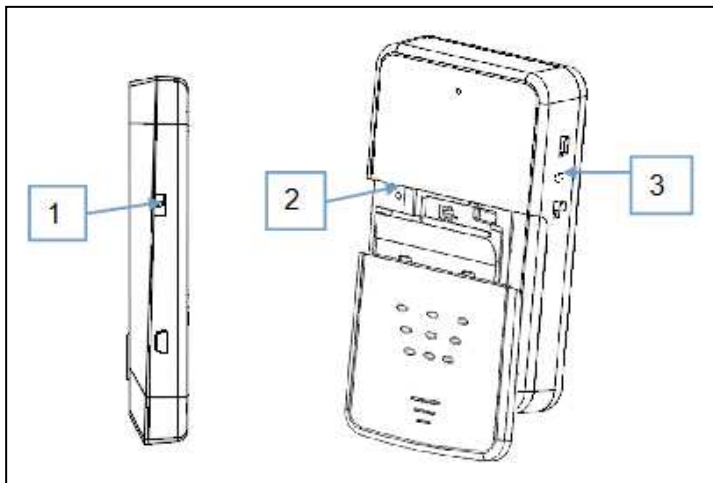

Links: Monitor

Rechts: Sender

1	Ein-/Ausschalter
2	Rücksetztaste
3	Start

## Gefahr-, Sicherheits- und Warnhinweise

► Unsachgemäßer Umgang mit dem Nachtsichtgerät und den zugehörigen Zubehörteilen kann für Sie und andere gefährlich sein und Ihr Gerät beschädigen oder zerstören. Wir bitten Sie daher, unbedingt die folgenden Gefahren-, Sicherheits- und Warnhinweise zu lesen und zu beachten. ► **Dieses Gerät wurde für den privaten Gebrauch entwickelt und ist für kommerzielle Zwecke nicht geeignet.**

► Das Gerät und die Zubehörteile dürfen nur von Personen verwendet werden, die körperlich und geistig in der Lage sind, das Gerät sicher zu bedienen. Es sollte außerhalb der Reichweite von kleinen Kindern aufbewahrt werden. **Gefahren bestehen für Kinder und Personen mit eingeschränkter Fähigkeit, elektronische Geräte zu betreiben.** Halten Sie die Zubehörteile und die Verpackung von Kindern fern, da die Gefahr eines Stromschlags, Vergiftungs- und Erstickungsgefahr besteht. ► Stellen Sie keine mit Flüssigkeit befüllten Behälter, wie Vasen oder Gläser auf oder unmittelbar neben das Gerät. Brandgefahr und Gefahr eines Stromschlags. ► Das Gerät darf nicht zerlegt, verändert oder repariert werden. Es besteht Brandgefahr und die Gefahr eines Stromschlags. ► Schalten Sie das Gerät aus und entfernen Sie die Akkus, wenn ein Fremdkörper oder Flüssigkeit in das Gerät eingedrungen sind. Lassen Sie alle Teile danach vollständig trocknen. Andernfalls besteht Brandgefahr oder die Gefahr eines Stromschlags. ► Schalten Sie das Gerät aus und entfernen Sie die Akkus, wenn das Gerät heruntergefallen ist, oder das Gehäuse beschädigt ist. Andernfalls besteht Brandgefahr oder die Gefahr eines Stromschlags. ► Bewahren Sie das Gerät nicht an Orten auf, die zu einer erheblichen Erhöhung der Temperatur führen können. Das Gehäuse und die Innenteile können beschädigt werden, was wiederum einen Brand verursachen könnte. ► Decken Sie das Gerät nicht ab oder platzieren Sie es nicht auf Textilien. Dies könnte eine Erwärmung am Gerät verursachen, was wiederum eine Verformung des Gehäuses verursachen und somit eine Brandgefahr darstellen könnte. ► Richten Sie das Gerät nicht auf starke Lichtquellen, wie Autoscheinwerfer, Straßenlaternen oder in das direkte Sonnenlicht. ► Wenn Sie das Gerät von einer kalten in eine warme Umgebung bringen, warten Sie mindestens 3 Stunden ab, bevor Sie es verwenden. Wenn das Gerät verwendet wird, bevor es akklimatisiert ist, kann es dazu führen, dass Kondenswasser gebildet wird, das wiederum die Elektronik beschädigen kann.

► Platzieren Sie Ihr Gerät ausschließlich auf stabilen Oberflächen. Das Gerät könnte herunterfallen oder umkippen und dabei Schäden oder Verletzungen verursachen. Platzieren Sie keine offenen Zündquellen, z.B. brennende Kerzen auf oder neben dem Gerät. ► Lassen Sie das Gerät nicht fallen oder stoßen Sie es nicht an. Andernfalls kann es beschädigt werden. ► Bedienen Sie das Gerät nicht während Sie Laufen oder Fahren. Sie könnten hinfallen oder einen Verkehrsunfall verursachen. ► **Schäden an der Elektronik oder der Linse, die durch äußere Einwirkungen wie Stöße, Stürze oder andere Vorfälle verursacht werden, sind von der Garantie ausgeschlossen.**

## Wichtige Hinweise zum Ladegerät

Sie können das Gerät mit dem Ladegerät oder über ein USB-Datenkabel laden, das an einem Computer angeschlossen ist; mit der entsprechenden Spannungs- und Stromangabe aus den technischen Spezifikationen; Kurzschluss, Feuer und Schäden an der Gegensprechanlage und dem Ladegerät können auftreten, wenn eine abweichende Spannung verwendet wird. Schließen Sie das Ladegerät nicht kurz, das kann zu Stromschlag, Feuer und Schäden am Ladegerät führen. Verwenden Sie das Ladegerät nicht mit einem beschädigten Netzkabel, das kann zu Feuer und Stromschlag führen. Stellen Sie keine mit Wasser gefüllten Gegenstände neben dem Ladegerät ab, eindringendes Wasser kann zu Überhitzung, Kurzschluss und Ausfall des Geräts führen. Sollten Wasser oder andere Flüssigkeiten in das Ladegerät eindringen, so trennen Sie es umgehend vom Stromnetz ab, um Überhitzung, Feuer, Stromschlag und Ausfall des Geräts zu vermeiden. Demontieren Sie das Gerät nicht, das kann zu Schäden, Kurzschluss und Stromschlag führen. Verwenden Sie das Ladegerät nicht in sehr feuchter Umgebung (z.B. im Bad), das kann zu Stromschlag, Feuer und Schäden am Ladegerät führen. Berühren Sie das Ladegerät, das Netzkabel und die Steckdose nicht mit nassen Händen, das kann zu Stromschlag führen. Stellen Sie keine schweren Gegenstände auf dem Netzkabel ab, das kann zu Stromschlag und Feuer führen. Vor Reinigungs-/Wartungsarbeiten den Netzstecker ziehen. Fassen Sie am Ladegerät an, ziehen Sie nicht am Kabel, das kann zu Stromschlag und Feuer führen.



**Sicherheits- und Entsorgungshinweise für Batterien:** Kinder von Batterien fernhalten. Wenn ein Kind eine Batterie verschluckt, zum Arzt oder direkt in ein Krankenhaus gehen! Auf korrekte Polarität (+) und (-) der Batterien achten! Nie alte und neue Batterien oder verschiedene Typen zusammen verwenden. Batterien nie kurzschließen, öffnen, verformen, aufladen! **Verletzungsrisiko!** Batterien niemals ins Feuer werfen! **Explosionsgefahr!**

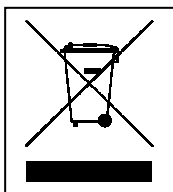

**Hinweise zum Umweltschutz:** Verpackungen sind recycelbares Rohmaterial. Alte Geräte nicht im Hausmüll entsorgen. **Reinigung:** Gerät vor Verschmutzung schützen (mit sauberem Tuch reinigen). Keine rauen, groben Materialien oder Lösungsmittel oder andere aggressive Reinigungsmittel verwenden. Gereinigtes Gerät gründlich abwischen. **Inverkehrbringer:** Technaxx Deutschland GmbH & Co.KG, Kruppstr. 105, 60388 Frankfurt a.M., Deutschland

***Viel Spaß mit Ihrem Produkt \* Teilen Sie Ihre Erfahrungen und Meinung auf einem der bekannten Internetportale, wie Amazon oder idealo.de***