

**Technaxx<sup>®</sup> \* Gebrauchsanleitung**  
**Security Premium Kamera-Set 10.1 TX-29**  
**Security Premium Kamera-Set 18.5 TX-30**

**Wichtiger Hinweis in Bezug auf die Gebrauchsanleitungen:  
Alle Sprachen der Gebrauchsanleitung befinden sich auf der  
beiliegenden CD.**

**Garantie 2 Jahre**

**Inhaltsverzeichnis**

1. Besonderheiten.....	2
2. Packungsinhalt .....	3
3. Produktüberblick .....	3
4. Installation.....	6
4.1 Installation von TX-29 und TX-30.....	7
4.2 Antenneninstallation .....	7
4.3 Festplatteninstallation .....	8
4.4 Kamera zu TX-29/TX-30 hinzufügen.....	9
5. Software-Funktionen.....	10
5.1 Geteilter Bildschirm.....	10
5.2 Kamera verw.....	10
5.4 Wiedergabe .....	20
5.5 Videobackup .....	21
5.6 Farbeinstellung .....	22
5.7 PTZ (Nicht für gelieferte Kameras) .....	23
5.8 Manu. Aufnahme.....	23
5.9 Lautstärke .....	23
5.10 Assistent .....	23
5.11 Netzwerk .....	23
5.12 Kamera hinzufügen.....	24
5.13 System verl. ....	24
6. Gerätezugriff .....	24
6.1 Zugriff über LAN (lokale WEB-Benutzeroberfläche).....	24
6.2 Zugriff über WAN (globale WEB-Benutzeroberfläche) .....	25
6.3 Mobile Anwendung (Security Premium) .....	26
7. Security Premium PC-Client .....	32
8. Erweiterte Kameraeinstellungen .....	36
9. Fehlerbehebung.....	36
10. Technische Daten .....	37
11. Anhang: Einige getestete und empfohlene HDDs für TX-29 und TX-30 sind hier aufgelistet. Andere HDD-Modelle können kompatibel sein, wurden von uns aber nicht getestet. ....	38

Hiermit erklärt der Hersteller Technaxx Deutschland GmbH & Co.KG, dass sich dieses Gerät, zu dem diese Bedienungsanleitung gehört, in Übereinstimmung mit den grundlegenden Anforderungen der Normen gemäß Richtlinie **R&TTE 2014/53/EU**. Hier finden Sie die Konformitätserklärung: [www.technaxx.de/](http://www.technaxx.de/) (in der unteren Leiste unter "Konformitätserklärung"). Vor dem ersten Gebrauch lesen Sie die Gebrauchsanleitung sorgfältig durch.

Telefonnummer für den technischen Service: 01805 012643 (14 Cent/Minute aus dem deutschen Festnetz und 42 Cent/Minute aus Mobilfunknetzen). Kostenfreie E-Mail: **support@technaxx.de**

Wenn Sie ein Loch in die Wand bohren vergewissern Sie sich, dass keine Strom-/Netz-/Elektrokabel und/oder Rohrleitungen beschädigt werden. Bei Verwendung des mitgelieferten Befestigungsmaterials übernehmen wir nicht gleichzeitig auch die Haftung für eine fachgerechte Montage. Sie alleine haften dafür, dass das Befestigungsmaterial für das jeweilige Mauerwerk geeignet ist, und dass die Montage fachgerecht ausgeführt wird. Bei Arbeiten in größeren Höhen besteht Absturzgefahr! Daher sorgen Sie für geeignete Absturzsicherungen.



## 1. Besonderheiten

- Rekorder & Receiver & Monitor in einem Gerät
- Funkübertragung mit 2.4GHz per Plug & Play
- HD LCD-Monitorbildschirm
- HD Kamera-Videoauflösung 1280x720 (720P)
- Eingebautes Kameramikrofon für Audioaufnahmen
- PIR-Sensor mit ~8m Reichweite bei Tag & Nacht
- Push-Nachricht über APP bei Bewegungserkennung
- Kabellose Kameraverbindung mit bis zu 4 Kameras (TX-29) & bis zu 8 Kameras (TX-30)
- Fenster-Teilungsfunktion mit Echtzeit-/Routine-/Ereignisüberwachung
- Festplattenspeicherfunktion & USB-Backup-Funktion
- Netzwerkbetrieb per LAN-Kabelanschluss
- Mobile Beobachtung via kostenfreie iOS & Android APP (Technaxx Security Premium)
- Einfache Bildwiedergabe via PC (PC Client Software)
- Weltweiter PC-Zugriff (DDNS) [[www.technaxxp2p.de](http://www.technaxxp2p.de)]
- IP66 Kameraschutzklasse gegen Strahlwasser & Staub

## 2. Packungsinhalt

**TX-29: Monitor** mit Standfuß, AC/DC Adapter 12V/2A, Wandhalterung & Schrauben & Dübel, HDD-Halterung & Schrauben, Antenne, **Aussenkamera** mit AC/DC Adapter 12V/1A, Wandhalterung & Schrauben & Dübel, Antenne, Wasserfeste Abschlusskappe, **Allgemein:** USB-Maus, Netzwerkkabel (2m), CD, Gebrauchsanleitung, [\*HDD nicht enthalten]

**TX-30: Monitor** mit Standfuß, AC/DC Adapter 12V/3A, Wandhalterung & Schrauben & Dübel, Antenne, **Aussenkamera** mit AC/DC Adapter 12V/1A, Wandhalterung & Schrauben & Dübel, Antenne, Wasserfeste Abschlusskappe, **Allgemein:** USB-Maus, Netzwerkkabel (2m), CD, Gebrauchsanleitung, [\*HDD nicht enthalten]

## 3. Produktüberblick

Das Haupteinsatzgebiet des Gerätes ist lokal über das Display. TX-29 und TX-30 sind Rekorder, Empfänger und Display in einem Gerät. Sie können beispielsweise als Überwachungsgerät verwendet werden. TX-29 unterstützt bis zu 4 Kameras, TX-30 unterstützt bis zu 8 Kameras. Beide benötigen eine HDD (nicht im Lieferumfang enthalten) für Aufnahme und Push-Benachrichtigungen. Die Geräte werden durch eine lokale und eine globale WEB-Benutzeroberfläche sowie eine APP unterstützt, die für Android und iOS (Security Premium) zur Verfügung steht.



## TX-29

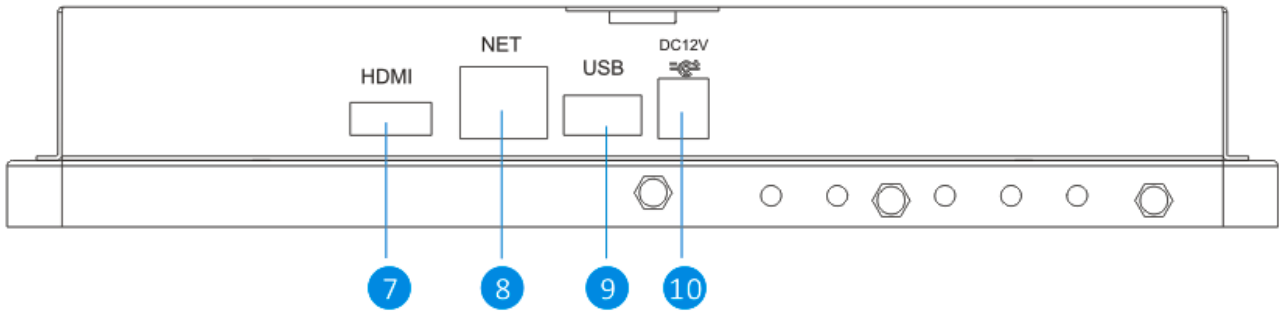

## TX-30

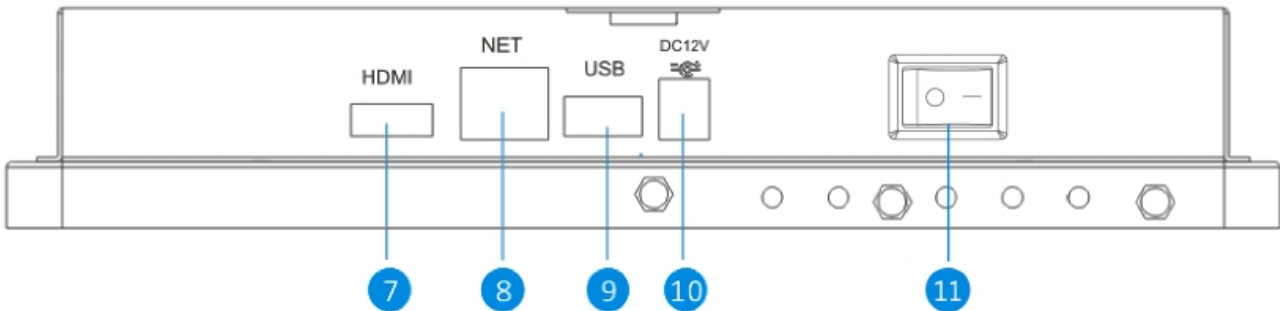

Nr.	Name	Funktion
1	AUTO-Taste:	Passt die Bildschirmanzeige automatisch an.
2	MENÜ-Taste:	Aktiviert und beendet die OSD-Menüeinstellungen der Anzeige (Monitor)
3	← Taste	Bewegt das OSD-Menü oder verkleinert den Wert des ausgewählten Elements oder verringert die Lautstärke des Displays (Monitor).
4	→ Taste	Bewegt das OSD-Menü oder vergrößert den Wert des ausgewählten Elements oder erhöht die Lautstärke des Displays (Monitor).
5	Bildschirmtaste	Schaltet den Bildschirm (Monitor) ein/aus.
6	LED-Anzeige	Die Power-LED leuchtet grün, wenn der Bildschirm eingeschaltet ist. Die Power-LED leuchtet grün, wenn der Bildschirm ausgeschaltet ist.
7	HDMI-Ausgang	HDMI-Ausgangssignal, kann zur Anzeige an einen anderen HD-Monitor angeschlossen werden.
8	Net (Netz)	Bei einer Kabelverbindung schließen Sie diesen an einen freien Anschluss an Ihrem Heim-Router an (ohne diese Verbindung keinen Zugriff über das Internet).
9	USB-Ports	USB-2.0-Ports für Maus und externes Gerät (USB-Festplatte)
10	Netzanschluss	Netzadapter hier anschließen (DC12V/2A oder DC12V/3A)
11	Power Ein/Aus	Schaltet den Monitor ein/aus (nur TX-30)

## IP-Kamera:

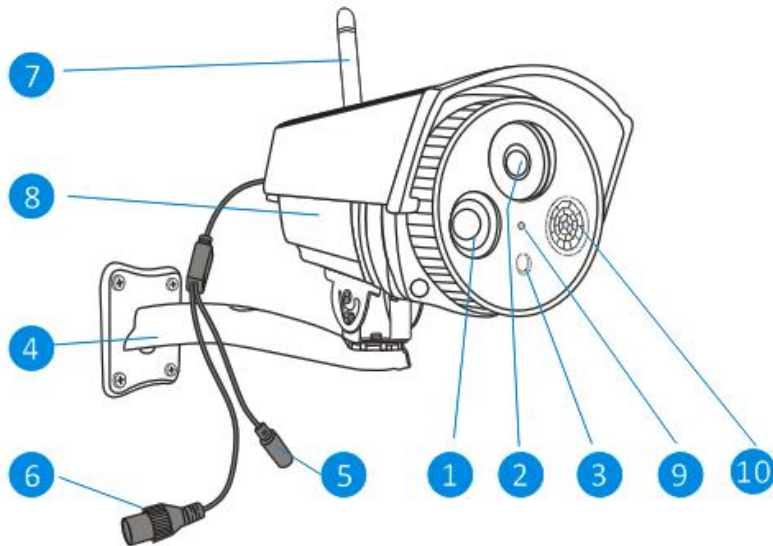

Nr.	Name	Funktion
1	IR-LEDs (Infrarot)	Die Kamera nutzt sie unter schlechten Lichtverhältnissen, um ein Schwarzweißbild, selbst bei völliger Dunkelheit, zu generieren.
2	Objektiv	Stellen Sie für ein verlässliches und klares Bild sicher, dass das Objektiv sauber ist und nicht blockiert wird. Verwenden Sie zur Reinigung eine spezielle Linsenreinigungslösung und ein Tuch, beides ist in allen gute Fotografie-Fachgeschäften erhältlich. (Bildwinkel: H:57,4° V:42,8°)
3	Lichtsensoren	Erkennt die verfügbare Lichtmenge und schaltet, falls notwendig, die IR-LEDs ein.
4	Wandhalterung	Die mitgelieferte Halterung kann auf jeder ebenen Fläche montiert werden.
5	Netzbuchse	Netzadapter hier anschließen (DC12V/1A).
6	RJ45-Ethernet Stecker (LAN)	Bei einer Kabelverbindung schließen Sie diesen an einen freien LAN Anschluss an Ihrem Heim-Router an. Es wird empfohlen, eine Kabelverbindung zu verwenden, wenn der Abstand zwischen Monitor und Kamera außerhalb der Reichweite der Funkübertragung liegt.
7	Antenne	Hier die mitgelieferte Antenne anschließen.
8	Gehäuse	Aus Metall. Schützt die interne Technik vor Witterung.
9	Mikrofon	Die Kamera nimmt Geräusche in der Nähe auf und überträgt sie mit dem Videosignal.
10	PIR-Sensor (Passiv-Infrarot)	Dies ist ein elektronischer Sensor, der infrarotes Licht misst, das von Objekten in seinem Sichtfeld abgestrahlt wird (menschlicher Körper). (Bildwinkel: H:120° V:60°)

## 4. Installation



Abbildung 4-1

1	DC12V/1A	6	Computer
2	Netzsteckdose	7	Internet
3	DC12V/2A/3A	8	Smartphone
4	USB-Maus	9	Router
5	RJ45-Kabel		

### Sicherheitshinweise

- Stellen Sie sicher, dass das Produkt korrekt und stabil auf der Unterlage befestigt ist.
- Das Gerät nicht verwenden, wenn Kabel und Anschlüsse frei liegen.
- Keine Behälter mit Flüssigkeit in der Nähe des TX-29 und TX-30 (z. B. Vase) aufstellen.
- NVR muss an einem gut belüfteten Ort montiert werden. Belüftungsöffnung dürfen nicht blockiert werden.
- Überprüfen Sie die Netzspannung. Bei falscher Spannung können Schäden auftreten.

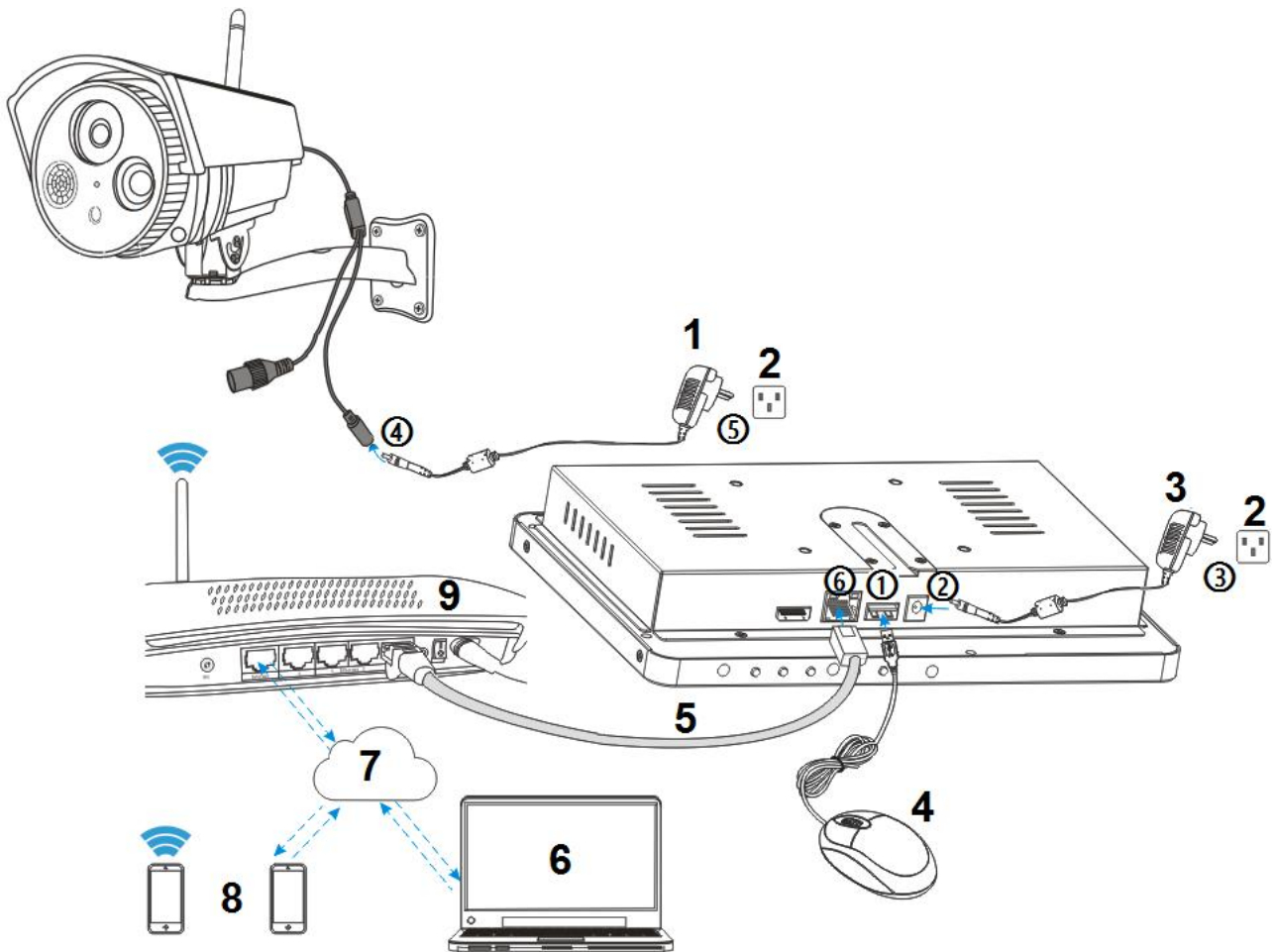
## 4.1 Installation von TX-29 und TX-30

Siehe Abbildung 4-1 oben und folgen Sie den Schritten unten.

- ① Verbinden Sie die mitgelieferte USB-Maus mit einem der USB-Stecker.
- ② Schließen Sie den mitgelieferten 12V-Netzadapter an die Netzbuchse des NVRs an.
- ③ Stecken Sie den Netzadapter in die Netzsteckdose.
- ④ Schließen Sie den mitgelieferten 12V-Netzadapter an die Netzbuchse der Kamera an.
- ⑤ Stecken Sie den Netzadapter in die Netzsteckdose.

Warten Sie einige Minuten bis TX-29/TX-30 und die IP-Kamera die Inbetriebnahme abgeschlossen haben. Das lokale Überwachungssystem ist bereit.

- ⑥ Falls Sie dieses System mit einem Smartphone oder Computer aus der Ferne steuern möchten, müssen Sie das TX-29/TX-30 an Ihren WLAN-Router über ein RJ45-Netzkabel anschließen und sicherstellen, dass der Router mit dem Internet verbunden worden ist. Informationen zur Smartphone-Installation finden Sie im Kapitel 6.3 Mobile Anwendung (Security Premium).

## 4.2 Antenneninstallation

Die Antenne mit einer Drehung im Uhrzeigersinn montieren. Stellen Sie sicher, dass die Antenne nicht übermäßig, aber fest verbunden ist. Sie können die Antenne in horizontaler oder vertikaler Richtung ausrichten, um den bestmöglichen Empfang zu erhalten.

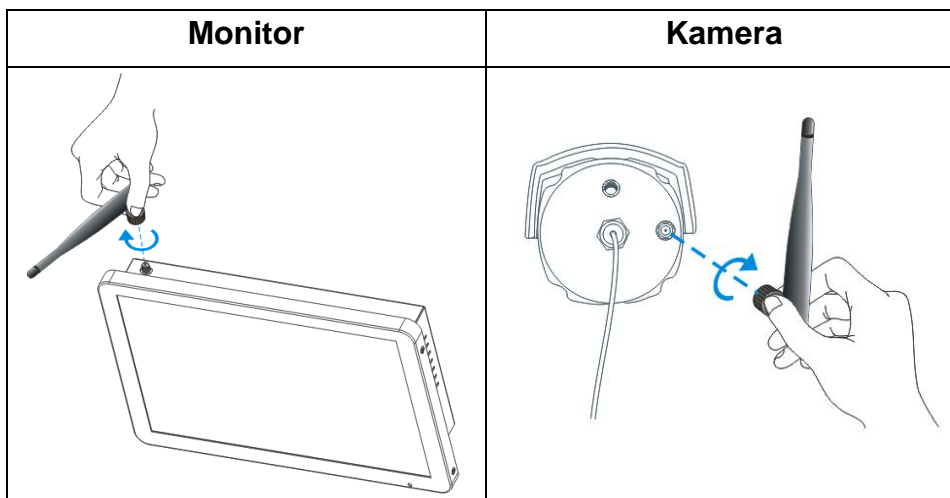







### 4.3 Festplatteninstallation

**Hinweis:** Wählen Sie die für Ihr Gerät geeignete HDD (siehe Kapitel 11. Anhang). Die HDD muss für die normale Aufnahme manuell formatiert werden. Eine Festplatte (HDD) ist für die Aufnahme (Zeit, Bewegung, Sensor), Wiedergabe von Aufnahmen, Speichern der Log-Dateien und Versenden von Push-Benachrichtigungen erforderlich.

#### TX-29 (HDD 2,5 Zoll, max. 4TB)

		
<p>1. Entfernen Sie die Schrauben von der hinteren Geräteabdeckung.</p>	<p>2. Verbinden Sie die HDD-Halterung und HDD mit Schrauben.</p>	<p>3. Verbinden Sie Daten- und Netzkabel.</p>
		
<p>4. Befestigen Sie die HDD mit den Schrauben auf der Gerätemittelplatte.</p>	<p>5. Befestigen Sie die hintere Abdeckung mit Schrauben.</p>	

#### TX-30 (HDD 3,5 Zoll, max. 4TB)

		
<p>1. Entfernen Sie die HDD-Abdeckung.</p>	<p>2. Stecken Sie die HDD ein.</p>	<p>3. HDD mit Schrauben befestigen</p>
		
<p>4. Verbinden Sie Daten- und Netzkabel.</p>	<p>5. HDD-Abdeckung wieder einsetzen.</p>	<p>6. Die HDD-Abdeckung mit den Schrauben befestigen</p>



## 4.4 Kamera zu TX-29/TX-30 hinzufügen

Die im Set mitgelieferte Kamera wurde bereits werksseitig mit dem NVR gepaart, dieser Vorgang muss nicht durchgeführt werden. Falls Sie mehrere Kameras zum NVR hinzufügen möchten, führen Sie die folgenden Schritte aus:

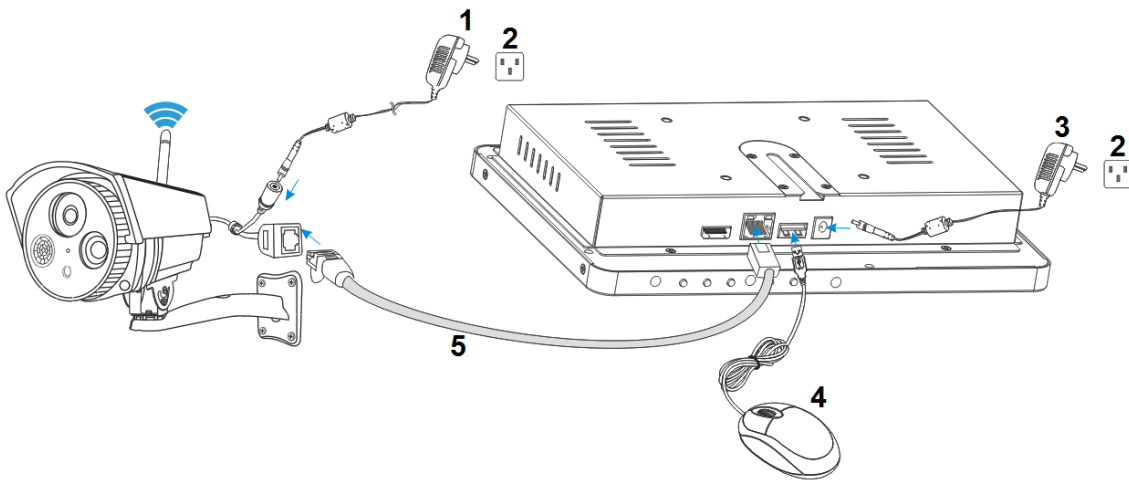

1	DC12V/1A	4	USB-Maus
2	Netzsteckdose	5	RJ45-Kabel
3	DC12V/2A/3A		

- ① Schließen Sie eine neue IP-Kamera mit einem Netzwerkkabel am NVR an, schalten Sie die IP-Kamera ein und warten Sie ca. 1 Minute.
- ② Klicken Sie mit der rechten Maustaste auf die Haupt-Benutzeroberfläche und dann auf "Video Manage (Kamera verwalten)" → Wählen Sie das Protokoll "N1" und klicken Sie dann auf "refresh (Aktualisieren)" → Wählen Sie die Kamera in der Suchliste, klicken Sie auf "Match code" (Matchcode) und bestätigen Sie mit "Yes (Ja)". **Hinweis:** Matchcode funktioniert nur mit Kameras des TX-29- oder TX-30-Systems (Zusatzkamera).
- ③ Nach ca. 30 Sekunden erscheint die neue Kamera in der Liste "Added device (hinzugefügte Geräte)" und der Status wird als "Connect success (Erfolgreich verbunden)" angezeigt. Die Kamera ist jetzt per WLAN mit dem NVR verbunden.
- ④ Nachdem die Kamera erfolgreich mit dem NVR verbunden wurde, können Sie entweder weitere Kameras anschließen oder das Netzwerkkabel von der Kamera trennen und es wieder mit dem Router oder NVR verbinden, je nachdem, welches Netzwerkkabel Sie verwendet haben.
- ⑤ Jetzt können Sie die Kamera bis zu 40m (offenes Gelände) entfernt vom NVR installieren. Es ist auch möglich, die Repeater-Funktion der Kamera zu verwenden, wenn Sie mindestens zwei Kameras haben. Informationen zur Repeater-Funktion finden Sie im Kapitel 5.2 Video verwalten. **Hinweis:** Es ist auch möglich, die Kamera und den NVR über ein Netzwerkkabel mit dem Router oder dem gleichen Netzwerk zu verbinden. Die Kamera sollte sich in der Nähe des Routers befinden. Wenn Sie diesen Vorgang abgeschlossen haben, können Sie mit Schritt ② oben fortfahren.

## 5. Software-Funktionen

Die folgenden Funktionen werden angezeigt, wenn Sie mit der rechten Maustaste auf den Anzeigebildschirm klicken.

### 5.1 Geteilter Bildschirm

Falls Sie die Anzahl der Monitoranzeigen ändern möchten, klicken Sie mit der rechten Maustaste auf den Bildschirm. Wählen Sie: x1 = 1-Kanalansicht, x4 = 4-Kanalansicht, x6 = 6-Kanalansicht usw.

### 5.2 Kamera verw.

Wählen Sie aus der oberen Liste die Kamera, die Sie hinzufügen möchten (s. Kap, 4.4.)

ID	Geräte name	IP-Adresse	Vorschau	Protokoll

Kanal	Geräte name	IP-Adresse	Status
1	IPCAM	172.20.14.30	Verbindung erfolgreich
2	IPCAM	172.20.14.31	Verbindung erfolgreich
3	NETCAM	192.168.1.111	IP Kamera getrennt
4	NETCAM	192.168.1.227	Verbindung erfolgreich
5			Keine Videoquelle
6			Keine Videoquelle
7			Keine Videoquelle
8			Keine Videoquelle

<p><b>Protokoll</b></p>	<p>Es stehen drei verschiedene Protokolle zur Auswahl, Standard, N1 und ONVIF. <b>Standard:</b> Zeigt meist alle IP-Kameras, die mit dem Netzwerk verbunden sind, nachdem Sie Aktualisieren gedrückt haben. <b>N1:</b> Zeigt die IP-Kameras des TX-29- und TX-30-Systems, die nicht mit dem NVR verbunden sind (WLAN: die aber bereits an den NVR angepasst wurden), nachdem Sie Aktualisieren gedrückt haben. IP-Kameras, die über WLAN an den NVR angepasst wurden, können nur mit einem NVR (TX-29 oder TX-30) verbunden werden. IP-Kameras, die über das Ethernet-Kabel mit dem Netzwerk verbunden sind, können an mehr als einen NVR angeschlossen werden. <b>ONVIF:</b> Zeigt die IP-Kameras mit aktivierten ONVIF-Protokoll, nachdem Sie Aktualisieren gedrückt haben.</p>
<p><b>Aktualisieren</b></p>	<p>Sucht nach IP-CAM-Informationen. Die Liste wird aktualisiert.</p>

<b>Matchcode</b>	Hiermit werden neue IP-Kameras zum NVR, hinzugefügt. Der NVR und die IP-Kamera müssen über den Passwortschlüssel Prozess zusammengeführt werden. Danach können Sie das kabellose NVR-Gerät anschließen.	
<b>Automatisch hinzufügen</b>	Alle Kameras, die in der Liste angezeigt werden, werden automatisch hinzugefügt, wenn die Netzwerkverbindung der Kameras gut ist.	
<b>Ändern</b>	Wählen Sie eine Kamera aus der Suchliste. Sie können die IP-Adresse der ausgewählten Kamera, <b>Benutzername</b> und <b>Passwort</b> bearbeiten.	
<b>Erweitert</b>	Mehrfachnetzwerk-Segment (wird nicht unterstützt)	Mehrfachnetzwerk-Segment bedeutet, dass auf ein Segment zugegriffen wird, um das Gerät hinzuzufügen.
	Mehrmaliges hinzufügen zulassen	Falls aktiviert, kann die gleiche Kamera mehrmals hinzugefügt werden.
	Intelligentes Hinzufügen	Intelligentes Hinzufügen ist eine intelligente hinzufüge Funktion. Sie wird hauptsächlich für kabelgebundene Kameras verwendet. Kann ignoriert werden. Durch intelligentes Hinzufügen wird geprüft, ob die IP-Kamera und das NVR-Segment identisch sind. Falls dies nicht der Fall ist, ändert der NVR automatisch das IP-Kamerasegment, damit beide übereinstimmen.

#### Hinzugefügte Geräte:

<b>Löschen</b>	Wählen Sie eine Kamera aus der Liste „Hinzugefügte Geräte“ und löschen Sie sie!
<b>Alle löschen</b>	Löscht alle Kameras in der Liste "Hinzugefügte Geräte"!
<b>Bearbeiten</b>	Zur Bearbeitung der Kanal-Verbindungsparameter. Sie können das Bild mit Image Bild umdrehen um 180° drehen.
<b>Kanaleinstellung</b>	Drücken Sie auf die Schaltfläche, dann gelangen Sie zur Seite Kanaleinstellung. Hier können Sie den Kanal und Codiermodus ändern.
<b>Wifi-Einstell.</b>	Drücken Sie auf die Schaltfläche, dann gelangen Sie zur Seite Wifi-Einstell. Hier können Sie für eine bessere WLAN-Verbindung den SSID ändern oder bearbeiten. <b>Achtung:</b> Falls Sie den SSID oder das Passwort ändern, müssen Sie die Kameras neu verbinden. Siehe Kapitel 4.4.

**Repeater:** Mit der Repeater-Funktion wird die Reichweite des WLAN-Signals des NVRs erweitert. Die Kamera, die als Repeater festgelegt wird, muss sich im Bereich des NVRs (offenes Gelände 50 m) befinden. Die Kamera, die Sie mit der Repeater-Kamera verbinden möchten, muss sich im Bereich von 50m (offenes Gelände) der Repeater-Kamera befinden. Folgen Sie zur Installation den folgenden Schritten. **Achtung!:** Vergessen Sie nicht, dass alle Kameras, die durch die Repeater-Funktion verbunden sind, ausgeschaltet werden, wenn die erste Repeater-Kamera von der Stromversorgung getrennt wird.

Beide Kameras müssen zuerst mit dem NVR (siehe Kapitel 4.4) verbunden werden und müssen sich in der Nähe des NVRs und nahe beieinander befinden. Drücken Sie auf die Schaltfläche  und gehen Sie zum nächsten Schritt.

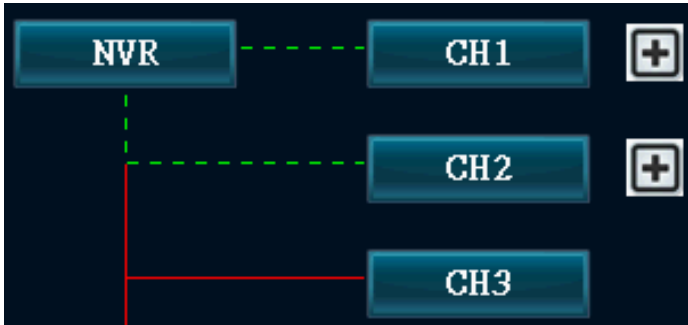

Wenn Sie auf  klicken, öffnet sich ein Drop-Down-Menü. Wählen Sie die Kanalnummer (Kamera), die Sie mit dem Repeater verbinden möchten.



Nachdem Sie die Nummer hinzugefügt haben, wird das rechte Bild angezeigt. Beide Kameras befinden sich in einer Reihe. Wenn Sie sicher sind, dass Sie die Konfiguration durchführen möchten, klicken Sie auf "Anwenden" oder OK, um die Option zu speichern. **Tipp:** Suchen Sie zuerst den richtigen Montagebereich und die beste Verbindung, bevor Sie die Kamera fest montieren. **Hinweis:** Falls Sie diese Einstellung beendet haben und die zweite Kamera erneut an den NVR anschließen möchten, gehen Sie wieder Kapitel zu 4.4.

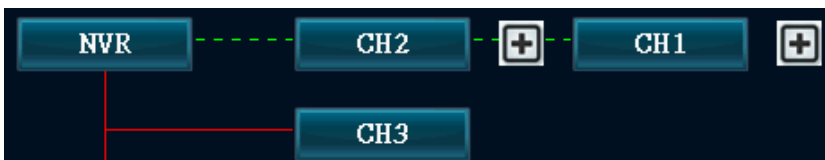

## 5.3 Menü

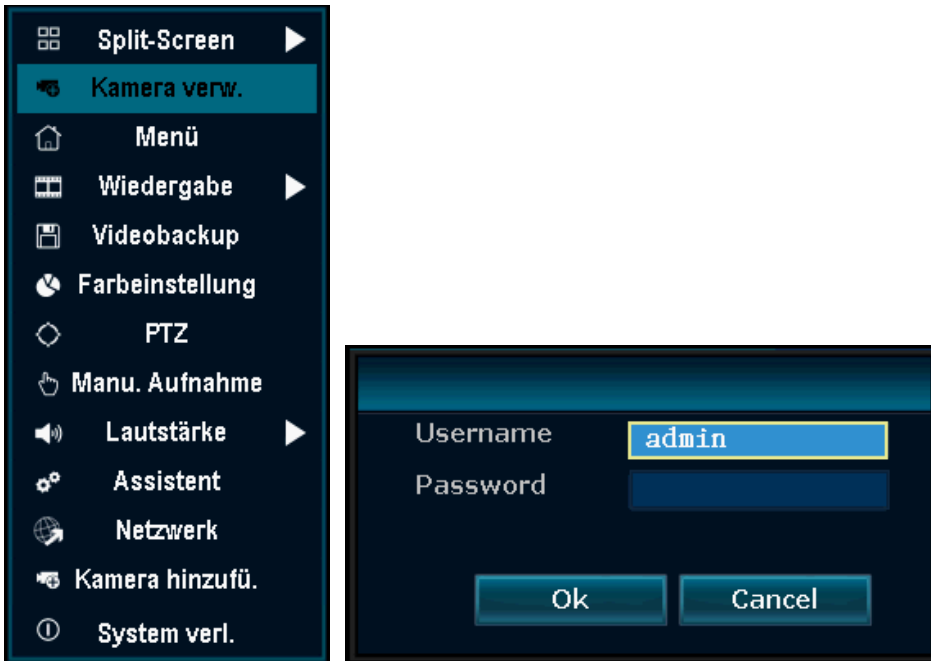

### Allgemein:

<p><b>Allgemein</b></p>	<p>Die Hauptfunktionen des Geräts, wie Auto Logout, Summer; Sprache, Key-Typ und Remote-ID können in diesem Menü eingestellt werden. Einrichtungsassistent, Zeige Geräte-ID in der Vorschau, Zeit der Vorschau anzeigen und Autom. Bildschirmabschaltung können ebenfalls Aktiviert/Deaktiviert werden.</p>
<p><b>Zeiteinstellung</b></p>	<p><b>Zeitzone:</b> Wählen Sie zur korrekten Zeitanzeige Ihre Zeitzone.</p>

	<p><b>Datumsformat:</b> Legen Sie das korrekte Datumsformat für Ihre Region fest. <b>Systemdatum:</b> Wird automatisch vom Rekorder eingestellt. <b>Systemzeit:</b> Wird automatisch vom Rekorder eingestellt. <b>Sync Zeit:</b> Die Systemzeit kann über den Link unter "Erweitert" synchronisiert werden (das Gerät muss mit dem Internet verbunden sein). <b>Zeitformat:</b> Wählen Sie zwischen dem 12- und 24-Stunden-Format.</p>
<b>Bildschirm</b>	<p><b>OSD Alpha:</b> In diesem Menü kann der Weißabgleich eingestellt werden. <b>Auflösung:</b> Hier wird die Bildauflösung eingestellt. <b>Auto Switch:</b> Schaltet zwischen x1-Ansicht und x4-Ansicht um (2 bis 10 Sekunden).</p>
<b>HDD-Einrichtung</b>	<p>Sie können die Festplatte formatieren und den Wert festlegen, nach welchem Zeitraum die älteste Datei gelöscht werden soll.</p>
<b>Fehlereinstellung</b>	<p>Aktivieren Sie einen oder mehrere der folgenden Alarme, bei denen eine Benachrichtigung ausgelöst werden soll. (wenn HDDs nicht gefunden werden, Festplattenfehler, nicht genügend Speicherplatz, Netzwerktrennung, IP-Adressenkonflikt, Aufnahmefehler oder alle). Wählen Sie aus den drei Benachrichtigungsmöglichkeiten. Alarm: In der Live-Ansicht wird ein rotes Dreieck mit einem Ausrufezeichen angezeigt, wenn ein oder mehrere Fehler auftreten.</p> <p><b>Summer:</b> Das Gerät gibt einen Summton ab, wenn ein oder mehrere Fehler auftreten.</p> <p><b>E-Mail-Benachrichtigung:</b> Das Gerät sendet eine E-Mail mit der entsprechenden Fehlermeldung.</p>

## Aufnahme:

**Aufnahmeplan** → Kann 4 Zeitintervalle für jeden Kanal und jeden Tag der Woche festlegen. Wählen Sie zuerst den Kanal und den Wochentag. Legen Sie danach die Zeiträume fest, in denen Sie informiert werden möchten. Sie können den Zeitplan, Bewegung, PIR oder alle drei festlegen, indem Sie die Kontrollkästchen markieren. (Falls Sie "Bewegung" markiert haben, erscheint in der rechten oberen Ecke ein gelber gehender Mann in dem Kanal, indem ein Alarm ausgelöst wurde. Falls Sie den "Zeitplan" und nicht "Bewegung" aktiviert haben, wird in der rechten oberen Ecke des Kanals eine Uhr angezeigt. Falls Sie "PIR" aktiviert haben, wird in der rechten oberen Ecke des Kanals ein gelbes Dreieck mit einem Ausrufezeichen angezeigt.) Falls Sie eine Kopie für jeden Tag benötigen, klicken Sie "Ok", um die Einstellung für alle Wochentage zu speichern. Mit "Kopieren" können Sie die Einstellungen von einem Kanal zum anderen oder für alle Kanäle kopieren. Vergessen Sie nicht, die Einstellungen zu speichern, indem Sie auf „Übernehmen“ und „OK“ klicken. **Hinweis:** Um zur Bewegungserkennung zu wechseln und um den Bereich festzulegen, in dem die Bewegung erkannt werden sollte, Gehen Sie zu Kanaleinstell. → Bewegungsalarm.

**Zeitplan:** Falls aktiviert, zeichnet das Gerät über den gesamten Zeitraum auf.

**Bewegung:** Falls aktiviert, zeichnet das Gerät auf, wenn eine Bewegung erkannt wird, unabhängig davon, was sich bewegt.

**PIR:** Falls aktiviert, zeichnet das Gerät Bewegung auf, wenn der PIR-Sensor ausgelöst wird.



**Alarmeinstellung** → **Wird nicht unterstützt!** Hier können Alarm-Detektoren für ein Alarmsystem hinzugefügt werden.

## Netzwerk:

DHCP ist als Standard festgelegt. Das ist die einfachste Möglichkeit das TX-29/TX-30 mit Ihrem Netzwerk zu verbinden und eine IP-Adresse zu erhalten. Die IP-Adresse kann aber auch manuell festgelegt werden. Die IP-Adresse und der Port (Standard 81) des Geräts werden auf dieser Seite angezeigt. Die Seite zeigt den Netzwerkstatus. Hier können Sie feststellen, ob das Gerät mit einem Netzwerk und dem Internet verbunden ist. (OK = Verbindung erfolgreich hergestellt; Netzwerkkabel getrennt = Verbindung fehlgeschlagen.)

Geräte-ID muss überprüft werden, um eine Verbindung herzustellen, wenn Sie nicht zu Hause sind. Die Nummer (Geräte-ID) wird benötigt, um sich auf [www.technaxxp2p.de](http://www.technaxxp2p.de) anzumelden, um auf das TX-29/TX-30 von überall her zuzugreifen.

**Hinweis:** Die Voraussetzung, um die Geräte-ID zu generieren, besteht darin, dass der NVR mit dem Internet verbunden ist und die IP-Adresse verfügbar ist.

Nach erfolgreicher Verbindung mit Ihrem Netzwerk und dem Internet erhält der NVR eine IP-Adresse und generiert automatisch eine Geräte-ID. Sobald sie generiert ist, erscheint sie im Menü.





Sie finden für die einfache Installation den QR Code des Geräts, wenn Sie auf “QR-Code anzeigen” klicken.

<b>DDNS</b>	Aktiviert die DDNS-Funktion und legt die Daten zur Nutzung des Service fest. (Hinweis zur Nutzung von <a href="http://www.technaxxp2p.de">www.technaxxp2p.de</a> . Ist standardmäßig aktiviert und ab Werk verfügbar.)
<b>FTP</b>	<b>Wird nicht unterstützt</b>
<b>PPPoE</b>	Wählen Sie enable (Aktivieren) und geben Sie “Benutzername” und “Kennwort” ein, die Sie von Ihrem ISP (Internetdienstanbieter) erhalten haben. Klicken Sie auf Übernehmen. Um die Konfiguration zu aktivieren, müssen Sie einen Neustart durchführen. Nach dem Neustart verbindet sich TX-29/TX-30 automatisch mit dem Internet. Die IP-Adresse im PPPoE ist der dynamische Wert. Geben Sie die IP-Adresse des Geräts in den Browser ein, um Einstellungen vorzunehmen.
<b>3G</b>	<b>Wird nicht unterstützt</b>
<b>E-Mail</b>	Falls Sie Alarm-E-Mails erhalten möchten, wenn eine Bewegung erkannt wird (Bewegung oder PIR ist aktiviert), dann müssen Sie die Funktion aktivieren und die Einstellungen eingeben. Wenn Sie die Einstellungen beendet haben, klicken Sie zuerst auf Übernehmen und dann auf Test, um zu überprüfen, ob die Einstellungen korrekt sind. <b>Hinweis:</b> Die E-Mail enthält keine Bilder, nur die Informationen über den Kanal, Datum und Uhrzeit, Gerät und IP-Adresse. SMTP-Server: Geben Sie den SMTP-Server Ihres Anbieters ein. Port: Geben Sie den SMTP-Port für SSL ein. 25 oder 587 sind für SSL üblich. <b>Achtung:</b> STARTTLS und TLS werden nicht unterstützt! Benutzername: Geben Sie Ihre E-Mail-Adresse ein.

	<p>Kennwort: Geben Sie das Passwort Ihrer obigen E-Mail-Adresse ein.</p> <p>Verschlüsselungstyp: Verwenden Sie zur Verschlüsselung SSL.</p> <p>Absender: Geben Sie Ihre E-Mail-Adresse erneut ein.</p> <p>Empfänger1: Geben Sie die Empfänger-E-Mail-Adresse ein (Anregung: Verwenden Sie wieder Ihre eigene).</p> <p>Empfänger2: Geben Sie die Empfänger-E-Mail-Adresse ein (Anregung: Verwenden Sie die E-Mail-Adresse einer anderen Person).</p> <p>Betreff: Geben Sie die Überschrift der E-Mail ein.</p> <p>Intervall: Wie oft die E-Mail gesendet werden soll (Einheit in Sekunden).</p> <p>Funktionsprüfung: Falls Sie alle xx Minuten aktiviert haben, erhalten Sie eine E-Mail, falls der Versand funktioniert.</p> <p>Test: Klicken Sie nach dem Speichern auf Test, um zu überprüfen, ob Ihre Einstellungen funktionieren.</p>
<b>WiFi Einstell.</b>	<p>Wichtig: Das WLAN dient nur für den Anschluss von Kameras. Es kann nicht als Zugriffspunkt für andere Geräte verwendet werden!</p> <p>Richten Sie das WLAN-Netzwerk für die Verwendung des Kits im kabellosen Modus ein. Passen Sie die WLAN-SSID und das Passwort an. Der WIFI Kanal kann ausgewählt werden, um zu einem weniger frequentierten Kanal zu wechseln. Dies ist wichtig, um WLAN-Interferenzen zu vermeiden. Wenn Sie auf "Aktualisieren" klicken, werden die Daten aktualisiert. Wenn Sie auf die Schaltfläche Zurücksetzen klicken, werden die WiFi Einstellungen auf die Standardwerte zurückgesetzt.</p> <p><b>Achtung:</b> Sie müssen die richtige "Region" auswählen, damit das SET ordnungsgemäß funktioniert! <b>Standard EU.</b></p> <p><b>Hinweis:</b> Falls Sie WLAN-SSID und Passwort ändern, müssen Sie die Kameras wieder mit Matchcode verbinden. Siehe Kapitel 4.4.</p>

### Kanaleinstellung:

<b>Kodierung</b>	Wählen Sie den korrekten Kanal und den Kodierungsmodus (AV-Stream = Video und Ton). Der Haupt-Stream und Sub-Stream werden automatisch eingestellt.
<b>PTZ Einstellungen</b>	Wird für das gelieferte Kameramodell ( <b>Nicht unterstützt</b> ). Sie können für die Route mit bis zu 32 Stopps einstellen. Für jede Voreinstellung kann festgelegt werden, wie lange die Position überwacht wird. Die Tour Positionsliste kann hinzugefügt, aktualisiert oder entfernt werden!
<b>Kanal OSD</b>	<p><b>Kanal:</b> Wählen Sie den Kanal aus und passen Sie seine Farbe an.</p> <p><b>Kamera Titel:</b> Kamerabezeichnung anpassen.</p> <p><b>Statusanzeige:</b> Die Position der Statusanzeige der Kanäle kann für jede Kamera festgelegt werden, indem Sie auf Display Einstellungen klicken: Folgende Einstellungen sind möglich: Oben links, Knapp oberhalb, Oben Rechts, Unten links, Knapp unterhalb, Unten rechts, Mitte.</p> <p><b>Verbindungsqualität:</b> Falls aktiviert, wird die WLAN-Stärke für jeden Kanal angezeigt.</p>

## **Bewegungsalarm**

→ **Kanal:** Legen Sie den Kanal fest, für den die Erkennung konfiguriert werden soll. Mit „Kopieren“ können Sie die Einstellungen eines Kanals für alle Kanäle kopieren.

→ **Erkennung:** Hier können Sie eine der drei oder alle Erkennungsmethoden aktivieren. Es wird empfohlen, entweder Bewegung oder PIR Sensor oder Video Verlust zu verwenden. Unterscheid zwischen Bewegung und PIR Sensor: Beim Test der Bewegungserkennung wird durch eine experimentelle Bildänderung ein Alarm ausgelöst, und der PIR-Alarmsensor ist der Sensor für die Erkennung von Menschen, der zum Hardware-Modul (Kamera) gehört.

→ **Empfindlichkeit:** Muss aktiviert sein. Sie können die Empfindlichkeit von Am niedrigsten bis Am höchsten in 5 Schritten einstellen. Mit der Alarmdauer legen Sie fest, wie lange der Alarm andauert, z. B. für die Summerfunktion.

Bedienung: Hier können die verschiedenen verfügbaren Benachrichtigungsoptionen eingestellt werden. Das rote Dreieck-Symbol in der linken unteren Ecke dient der **Alarm**-Erinnerung. Klicken Sie darauf, um die Alarminformationen anzuzeigen.

Nach der Aktivierung der **Summer**-Funktion gibt TX-29/TX-30 einen akustischen Alarmton ab, wenn ein Alarm erkannt wird (Lautstärke mit Pfeil-Tasten im Display einstellen).

Aktivieren Sie **E-Mail-Benachrichtigung**, um durch eine Email (E-Mail) informiert zu werden, falls ein Alarm auftritt. **Note (Hinweis):** Sie müssen die E-Mail-Konfiguration unter Netzwerk → E-Mail festlegen.

Falls Sie Security Premium auf Ihrem Smartphone installiert haben, erhalten Sie Push-Benachrichtigungen, wenn Sie die **APP Alarm** aktivieren. (Aktivieren Sie unter Mein Konto) → die Alarmeinstellungen in der APP.)

Scharfschaltung: Sie können bis zu vier verschiedene Zeiträume festlegen, in denen die Erkennung ausgeführt wird. Zum Aktivieren markieren Sie das Kontrollkästchen dahinter.

Bereich bearbeiten: Sie können den Erkennungsbereich festlegen (nur für Bewegung).

**PIR Sensor:** Zur Aktivierung von PIR, müssen Sie nur die Erkennung auf PIR Eingangsscharfschaltung festlegen und die Benachrichtigung unter Bedienung und Scharfschaltzeit anpassen.

**Videoverlust:** Legen Sie zur Aktivierung die Alarmdauer und den Benachrichtigungstyp unter "Bedienung" und die Scharfschaltzeit fest.



Falls Sie den Alarm für Bewegung markiert haben, wird ein gelber gehender Mann in der rechten oberen Ecke des Kanals angezeigt, wenn ein Alarm eintritt. Falls Sie "Zeitplan" und nicht "Bewegung" aktiviert haben, wird in der rechten oberen Ecke des Kanals eine Uhr angezeigt. Für "PIR-Sensor" wird ein gelbes Dreieck mit Ausrufezeichen in der rechten oberen Ecke des Kanals angezeigt.

<b>Bitrate</b>	Zeigt den Datenverkehr jedes einzelnen Kanals an.
<b>Kanaldetail</b>	Zeigt Informationen über die angeschlossenen Kameras, sortiert nach Kanal, an. Auch die installierte Kamera-Firmware wird angezeigt.
<b>IP Kamera</b>	Wird für die gelieferte Kamera ( <b>Nicht unterstützt</b> ). Wählen Sie den Kanal und die Installationsart der Kamera.

### System Admin:





<b>Systemversion</b>	Zeigt die Systeminformationen des Geräts an, z. B. Hardware-Version, Software-Version und Web-Support-Adresse. Über diesen Link und Ihre Geräte-ID können Sie weltweit von jedem PC mit Internetanschluss auf Ihr Gerät zugreifen.
<b>HDD Info</b>	Zeigt den Status des installierten HDD an. Gesamtgröße, verwendeter Speicherplatz und freier Speicherplatz. Sie zeigen auch die Modellbezeichnung des HDD an.
<b>Systemprotokoll</b>	Zeigt die verschiedenen Ereignistypen an (Alle, Fehlerprotokoll, Gerätewarnung, Alarmprotokoll, Aufnahmeprotokoll, Konfiguration geändert, System herunterfahren und System hochfahren). Hinweis: Die Protokolle werden nur dann gespeichert, wenn eine funktionierende HDD installiert ist (Protokolle werden auf HDD gespeichert)

<b>Benutzerverwaltung</b>	Hier werden Benutzer hinzugefügt, gelöscht, bearbeitet und das Benutzerpasswort wird festgelegt. Durch das Hinzufügen eines neuen Benutzers können Sie auswählen, welche Optionen der Benutzer verwenden darf. <b>Wichtig:</b> Ändern Sie nach der ersten Anmeldung das Passwort des Administrators und fügen Sie einen neuen Benutzer hinzu.
<b>Upgrade</b>	Für das System-Upgrade müssen Sie die Firmware auf eine <b>leeren USB-Speicherstick</b> kopieren. Setzen Sie diese in einen USB-Port des TX-29/TX-30 ein. Wählen Sie aus dem Menü USB-Speicher und die Option (meist System), die Sie aktualisieren möchten. Wählen Sie aus der Liste unten die Firmware und klicken Sie auf Start.
<b>Systempflege</b>	Wählen Sie den Zeitraum (Deaktivieren, Einmal, täglich oder wöchentlich), Tag und Uhrzeit, in dem das System seine Automatische Wartung starten soll. Es wird für die eingestellte Zeit neu gestartet. Für die 60 Sekunden, in denen das Gerät neu gestartet wird, erfolgt keine Videoaufzeichnung.
<b>Werkseinstellung</b>	Wählen Sie Alle, um alle Einstellungen auf die Werkseinstellungen zurückzusetzen oder wählen Sie aus der Liste die gewünschten Einstellungen aus, die zurückgesetzt werden sollen.
<b>IP-Kamera Wartung</b>	Zeigt die Kameras an, die direkt über WLAN angeschlossen sind. Mit dieser Option kann auch die Firmware der Kameras aktualisiert/zurückgestuft werden.

## 5.4 Wiedergabe

Um die letzte Aufnahme anzuzeigen (5, 10 oder 30 Min., Manuelle Suche), klicken Sie mit der rechten Maustaste im Menü auf → Wiedergabe, → wählen die Zeit, in der gesucht werden soll → und die Kanalnummer. Die Wiedergabe wird gestartet.

Für Aufnahmen, die mehr als 30 Minuten zurückliegen (Manuelle Suche), klicken Sie mit der rechten Maustaste im Menü auf → Wiedergabe → Manuelle Suche →, wählen Sie die Kanalnummer →, den Aufnahmemodus → und geben Sie die Suchzeit mit der Anfangszeit und Endzeit ein, → klicken Sie auf die Schaltfläche "Suche". Die Aufnahme öffnet sich und startet automatisch.

**Tipps:** Einführung in die Wiedergabe-Symbole:  Letztes Bild,  Nächstes Bild,  Wiedergabe,  Pause,  Vorlauf x2, x4, x8, x16, x32



## 5.5 Videobackup

Klicken Sie mit der rechten Maustaste auf der Haupt-Benutzeroberfläche auf → Videobackup → Kanalnummer → Aufnahmemodus → und geben Sie die Suchzeit mit der Anfangszeit und Endzeit ein → klicken Sie auf Suche. Die Aufnahmen werden angezeigt → wählen Sie die Videos, die Sie sichern möchten → klicken Sie auf Sicherung. **Hinweis:** Das Herunterladen dauert länger. Je mehr Dateien Sie auswählen, desto länger dauert es! **Tipp:** Unterstützung für max. 32GB-USB-Speicherkarte. Aufnahmedaten können auch auf einen USB-Stick heruntergeladen werden, die im Dateiformat „.avi“ abgespeichert werden.



## 5.6 Farbeinstellung

Bevor Sie die Farbe anpassen können, müssen Sie über die Split-Screen-Funktion auf den Kanal umschalten, den Sie anpassen möchten. Klicken Sie dann mit der rechten Maustaste auf der Haupt-Benutzeroberfläche auf → Farbeinstellung. Unten rechts erscheint ein Fenster, indem Sie folgende Eigenschaften anpassen können: Farbton, Helligkeit, Sättigung und Kontrast. Sie können auch aus der Voreinstellung Hell oder Weich einstellen. Falls die vorgenommenen Änderungen nicht Ihren Wünschen entsprechen, können Sie die Standardeinstellung wiederherstellen, indem Sie auf "Default" klicken.



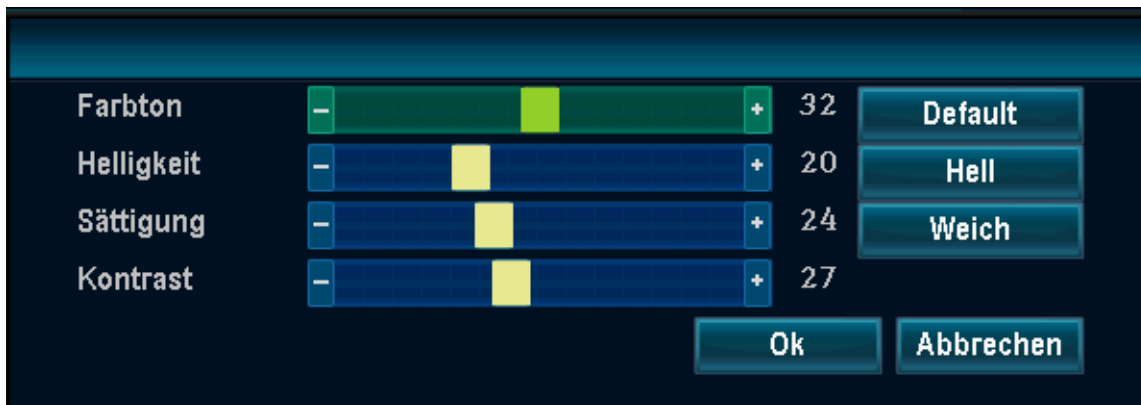

## 5.7 PTZ (Nicht für gelieferte Kameras)

Öffnen Sie das Menü, indem Sie mit der rechten Maustaste auf der Haupt-Benutzeroberfläche auf → PTZ klicken. Rechts unten öffnet sich ein Fenster, in dem Sie die Kamera vertikal und horizontal bewegen können. Sie können auch eine Voreinstellung festlegen, eine Tour starten und vergrößern.

## 5.8 Manu. Aufnahme

Öffnen Sie das Menü, indem Sie mit der rechten Maustaste auf der Haupt-Benutzeroberfläche auf → Manuelle Aufnahme klicken.

Markieren Sie zur manuellen Aufnahme des gewünschten Kanals das Kontrollkästchen des Kanals und klicken auf **OK**. Siehe Bild unten. Sie können auch **“Alle”** oder **“Alle ein”** auswählen, dann werden alle Kanäle aufgezeichnet. Wenn Sie auf **“Alle aus”** klicken, wird die manuelle Aufnahme angehalten.



## 5.9 Lautstärke

Einstellung der Systemlautstärke. Hier wird die Lautstärke des Summers eingestellt. (Die Summerlautstärke kann auch festgelegt werden, indem Sie auf dem Bildschirm zur Erhöhung auf die Taste ← und zur Reduzierung auf die Taste → klicken.)

## 5.10 Assistent

Hier wird die Geräte-ID als QR-Code angezeigt. Wenn Sie das Kontrollkästchen unten markieren, können Sie den Boot-Assistent erneut starten. Damit wird die Einstellung der Grundoptionen des TX-29/TX-30 erleichtert.

## 5.11 Netzwerk

Hier wird die Geräte-ID als QR-Code angezeigt. Sie können die Netzwerk-Optionen des TX-29/TX-30 mit zwei Optionen einrichten. Wenn Sie Auto. Konfig wählen, stellt der NVR

alles automatisch ein oder Sie wählen Manuelle Konfig, dann müssen Sie die IP, Gateway und die Sub-Maske selbst einstellen. Unter Manuelle Konfig. können Sie auch auswählen, ob Sie die PPPoE-Funktion benötigen. Klicken Sie auf Anwenden oder OK, um die Einstellungen zu speichern. Wenn Sie auf die Schaltfläche Prüfen klicken, scannt der NVR seine Netzwerkverbindung und zeigt seine Status in der Zeile Netzwerk-Status an.

## 5.12 Kamera hinzufügen

Wenn Sie diese Option öffnen, startet der NVR die Suche nach Kameras, die sich in der Nähe befinden und fügt diese hinzu. Es ist eine Funktion zum schnellen Hinzufügen. Sie wird beendet, wenn Sie auf Verlassen klicken. Danach werden die automatisch hinzugefügten Kameras auf dem Display angezeigt.

## 5.13 System verl.

Unter System verlassen können Sie den aktuellen Benutzer Abmelden(Logout), den Neustart des Geräts durchführen, den Monitor Ausschalten und das System komplett „Ausschalten“.

# 6. Gerätezugriff

## 6.1 Zugriff über LAN (lokale WEB-Benutzeroberfläche)

Die lokale WEB-Benutzeroberfläche wird nur für die Live-Ansicht und die Wiedergabe verwendet. Einstellungen werden direkt auf dem NVR ausgeführt.

**Schritt 1:** Klicken sie mit der rechten Maustaste auf die Haupt-Benutzeroberfläche-> Menü -> Netzwerk, IP-Adresse des NVRs überprüfen.

**Schritt 2:** Für den Zugriff über Computer im gleichen LAN geben Sie die IP-Adresse des NVRs und den Port (Standard 81), z. B.: <http://192.168.1.110:81> in den IE-Browser (empfohlen) oder einen anderen Browser ein. Wenn Sie auf das LAN-Protokoll auf der Webseite zugreifen, geben Sie den Benutzernamen und das Passwort ein, klicken Sie auf "Anmelden" (Standard-Benutzername ist "admin" und das Passwort ist leer, wenn Sie dies nicht geändert haben!).

**WICHTIG:** Ändern Sie das Standardpasswort und passen Sie es an. Gehen Sie im NVR zu System setup (Systemeinstellung) → System Admin (Systemadministrator) → User (Benutzerverwaltung), ändern Sie das Administrator-Passwort und legen Sie einen neuen Benutzer fest!

**Schritt 3:** Sobald der Zugriff erfolgreich ist, wird das Live-Video angezeigt.

**Tipps:** Stellen Sie sicher, dass der NVR und der Computer im gleichen Netzwerk aktiv sind.

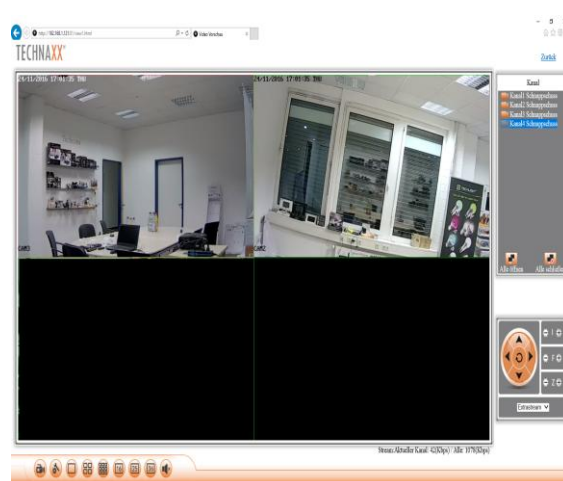

## 6.2 Zugriff über WAN (globale WEB-Benutzeroberfläche)

Die globale WEB-Benutzeroberfläche wird nur für die Live-Ansicht eingesetzt, um die Alarmanlage von anderen Standpunkten aus mit einem Computer zu überprüfen.

**Schritt 1:** Klicken Sie mit der rechten Maustaste auf der Haupt-Benutzeroberfläche auf-> Systemeinstellung ->Netzwerk Videorekorder-Geräte-ID überprüfen.

**Schritt 2:** Geben Sie für den Zugriff per Computer im WAN [www.technaxxp2p.de](http://www.technaxxp2p.de) in den IE-Browser (NUR IE möglich) ein. Wenn Sie auf das LAN-Protokoll auf der Webseite zugreifen, geben Sie die Geräte-ID, den Benutzernamen und das Passwort ein, klicken Sie auf "Anmelden".

**Schritt 3:** Sobald der Zugriff erfolgreich ist, wird das Live-Video angezeigt.

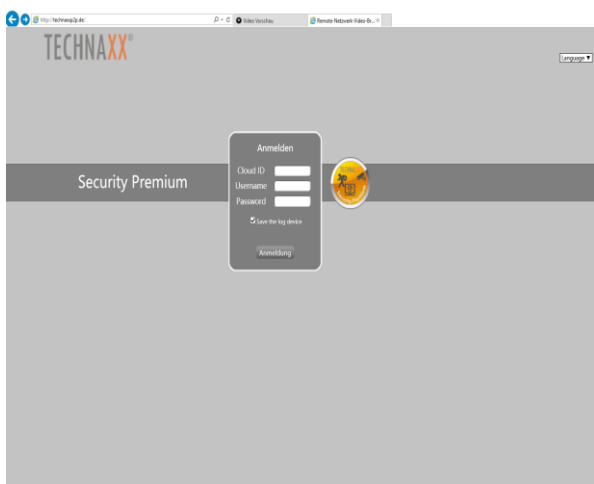

### 6.3 Mobile Anwendung (Security Premium)

Das TX-29/TX-30 funktioniert mit iPhone- und Android-Geräten. Installieren Sie die mobile APP und verwenden Sie Ihr Mobilgerät für die Remote-Anzeige/-Wiedergabe Ihres NVR. Die mobile APP steht Ihnen kostenlos zum Herunterladen im entsprechenden APP Store von Apple und dem Google Play Store zur Verfügung.

<p><b>APP auf Android installieren</b></p> <ol style="list-style-type: none"> <li>1. Öffnen Sie Google Play Store.</li> <li>2. Suchen Sie nach "Security Premium".</li> <li>3. Tippen Sie auf Installieren.</li> <li>4. Überprüfen Sie die APP-Berechtigungen und klicken Sie zum Herunterladen auf AKZEPTIEREN.</li> </ol>	<p><b>APP auf dem iPhone installieren</b></p> <ol style="list-style-type: none"> <li>1. Öffnen Sie den APP Store.</li> <li>2. Suchen Sie nach "Security Premium".</li> <li>3. Tippen Sie zum Herunterladen auf INSTALL APP.</li> </ol>
---	--

Nach der Installation der Security Premium APP auf Ihrem Mobilgerät, suchen Sie die Security Premium APP und tippen Sie auf das Symbol zum Öffnen. Bitte bestätigen Sie die Datenschutzbestimmungen. Die APP wird geladen und Sie gelangen direkt zum Anmelde-Bildschirm. Die Anmeldung ist notwendig, um Push-Benachrichtigungen zu erhalten und um die hinzugefügten Geräte zu speichern.

## Gerät hinzufügen

**Schritt 1:** Öffnen Sie die Anwendung Security Premium.

**Schritt 2,1:** Starten Sie, ohne auf Anmelden zu tippen, tippen Sie auf Testversion.

**Hinweis:** Sie können keine Push-Benachrichtigungen erhalten.

**Schritt 2,2:** Beginnen Sie mit der Erstellung eines Kontos, indem Sie auf "Registrieren" tippen. Geben Sie einen Benutzernamen und ein Passwort ein. **Tipp:** Tippen Sie auf das geschlossene Auge, um Ihr Passwort anzuzeigen. Tippen Sie für den nächsten Schritt auf Register. Geben Sie Ihre E-Mail-Adresse ein, um Ihr Konto mit Ihrer E-Mail-Adresse zu verbinden. Dies ist nur erforderlich, wenn Sie Ihr Passwort vergessen haben. Falls Sie keine Verbindung wünschen, tippen Sie auf "Überspringen". **Hinweis:** Falls Sie jetzt Ihr Passwort vergessen, müssen Sie ein neues Konto erstellen! (Siehe auch Kapitel 9)

**Schritt 3:** Um ein Gerät hinzuzufügen, tippen Sie auf das "+"-Symbol, um das Gerät per ID hinzuzufügen.

**Schritt 4:** Wählen Sie "Gerät über ID hinzufügen".

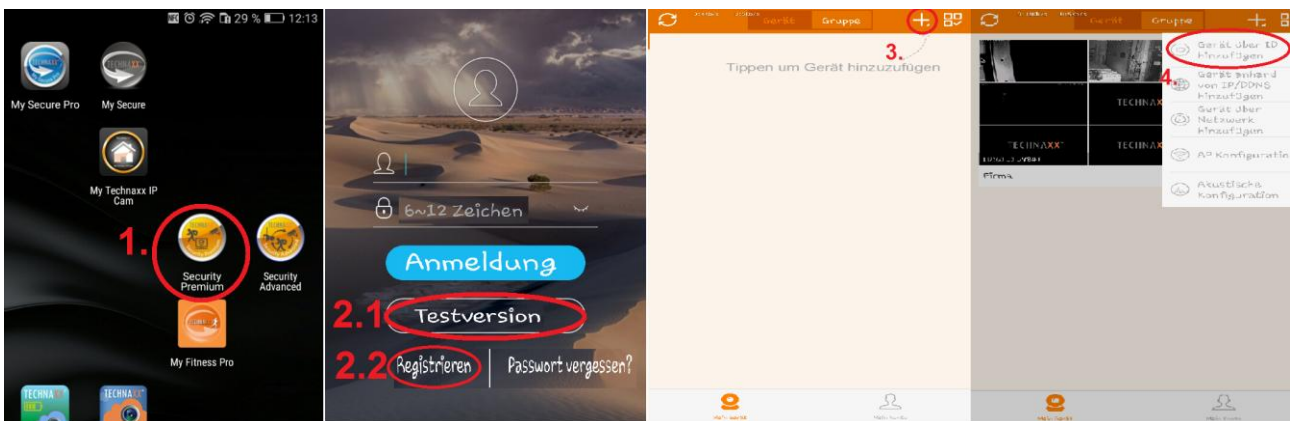

**Schritt 5:** Geben Sie jetzt die Geräte-ID ein. Scannen Sie den QR-Code des TX-29/TX-30 oder geben Sie die Geräte-ID ein. Wechseln Sie zu Ihrem TX-29/TX-30, klicken Sie rechts und öffnen Sie "Netzwerk". Dort finden Sie Geräte-IP und QR-Code. Siehe Kapitel 5.3 Menü → Netzwerk.

Geben Sie in der APP unter Beschreibungen Ihren individuellen Namen für das Gerät ein. Geben Sie die Anmeldeinformationen (Benutzername und Passwort) ein.

**Schritt 6.1/6.2:** Achten Sie darauf, dass Sie die korrekte Kanalnummer auswählen (TX-29 = 4; TX-30 = 8).

**Schritt 7:** Drücken Sie auf "Speichern", um die Einstellung zu beenden und zu speichern (evtl. zeigt das Gerät die Meldung "Fehler - das Gerät ist bereits vorhanden – Bestätigen"), dann wurde Ihr Gerät erfolgreich hinzugefügt.

**Schritt 8:** Tippen Sie in der Geräteliste auf das Gerät, welches Sie anzeigen möchten.

**Schritt 9:** Der linke Kreis zeigt den Einzelbildschirm; der rechte Kreis zeigt vier geteilte Bildschirme.

**Schritt 10:** (Sinnvoll für TX-30) Der linke Kreis zeigt sechs geteilte Bildschirme; der rechte Kreis zeigt acht geteilte Bildschirme.

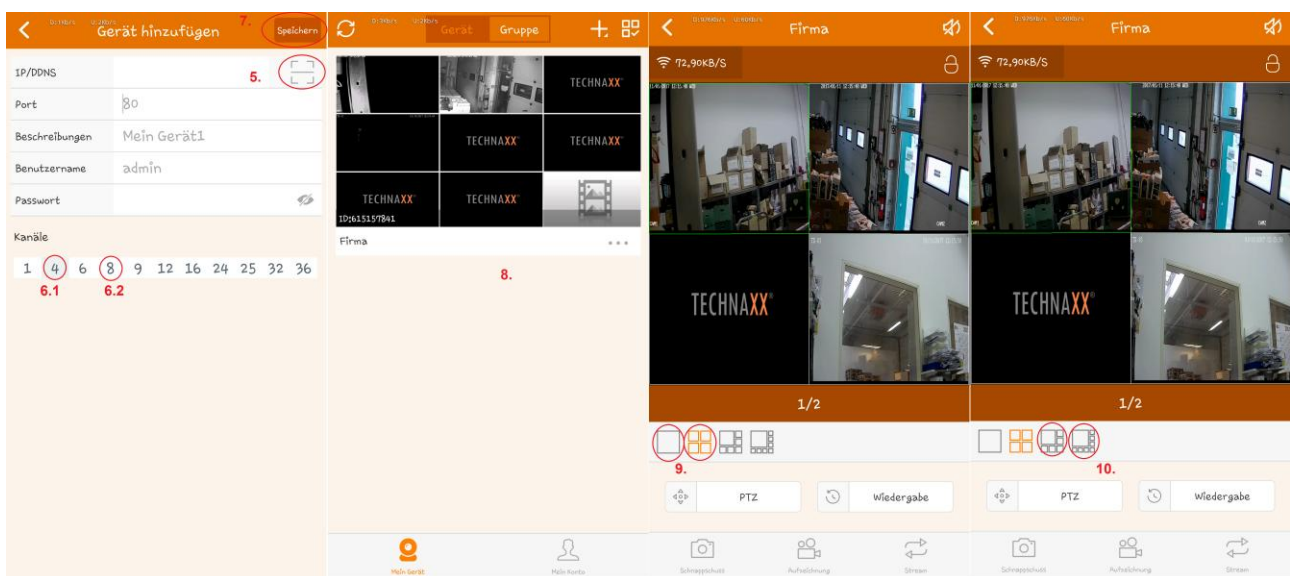

**Hinweis:** Mit "Schnappschuss" können Sie manuell Schnappschüsse aufnehmen, mit "Aufzeichnung" können Sie Videos aufzeichnen und mit "Stream" können Sie zwischen (HD) Haupt- und (SD) Sub-Stream wechseln.

## Benutzergruppe hinzufügen

**Schritt 1:** Tippen Sie auf Gruppe. Tippen Sie auf das "+"-Symbol, um Kanäle zu einer Gruppe hinzuzufügen.

**Schritt 2:** Geben Sie den Gruppennamen ein.

**Schritt 3:** Wählen Sie verschiedene Kanäle für die Gruppe aus.

**Schritt 4:** Tippen Sie zum Speichern der Gruppe oben rechts auf Speichern.

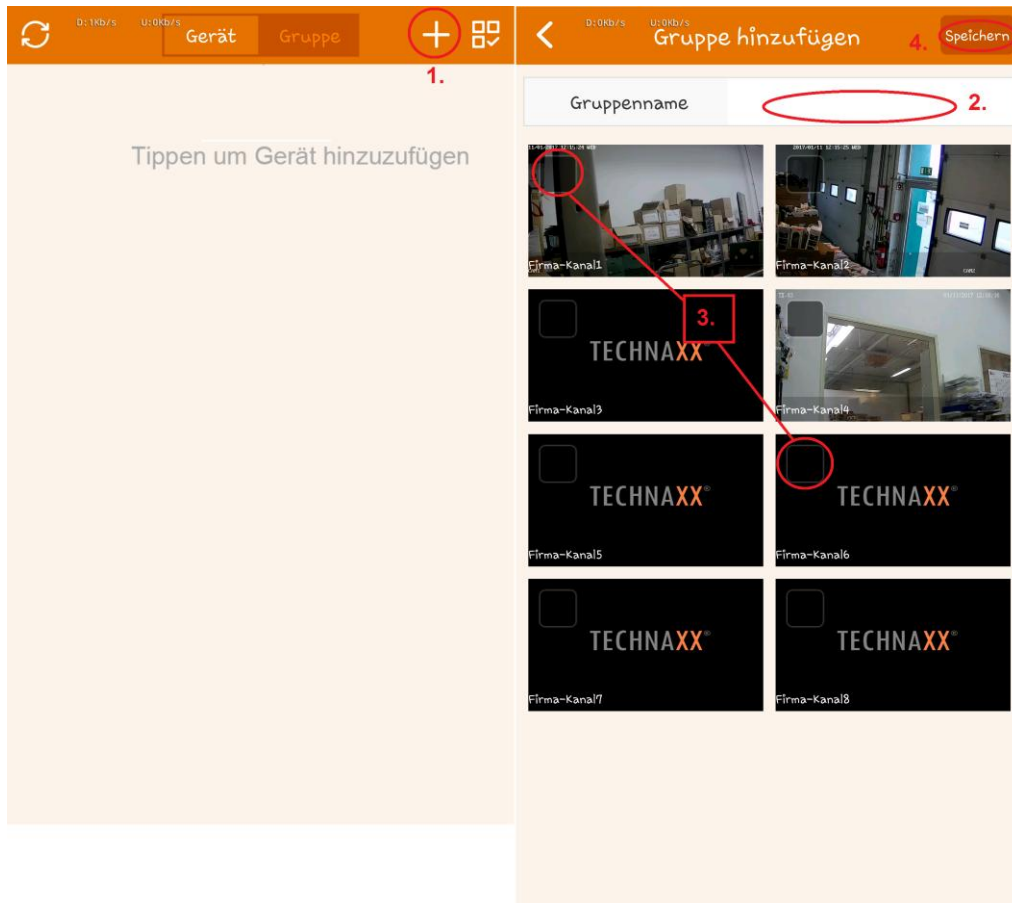

**Funktionen unter Mein Gerät für Wiedergabe muss eine HDD in den NVR eingelegt werden)**

1. Tippen Sie auf Wiedergabe, um die aufgezeichneten Videos anzuzeigen.
2. Tippen Sie auf Schnappschuss, um vom ausgewählten Kanal einen manuellen Schnappschuss aufzunehmen.
3. Tippen Sie auf Aufzeichnung, um vom ausgewählten Kanal eine Aufnahme aufzunehmen.
4. Tippen Sie auf Kalender, um ein Datum auszuwählen, von dem Sie die Aufnahmen anzeigen möchten.
5. Tippen Sie auf KANAL, um den Kanal auszuwählen, von dem Sie die Aufnahmen anzeigen möchten.
6. Das Ereignis oder die Zeit, die sich direkt unter dem Symbol Wiedergabe befindet, wird wiedergegeben, wenn Sie darauf tippen.
7. Wischen Sie nach rechts oder links über die Zeitachse, um die Zeit (Ereignis)



auszuwählen. **Hinweis:** Falls Aufnahmen (Ereignisse) vorhanden sind, ist die Zeitachse gefärbt.

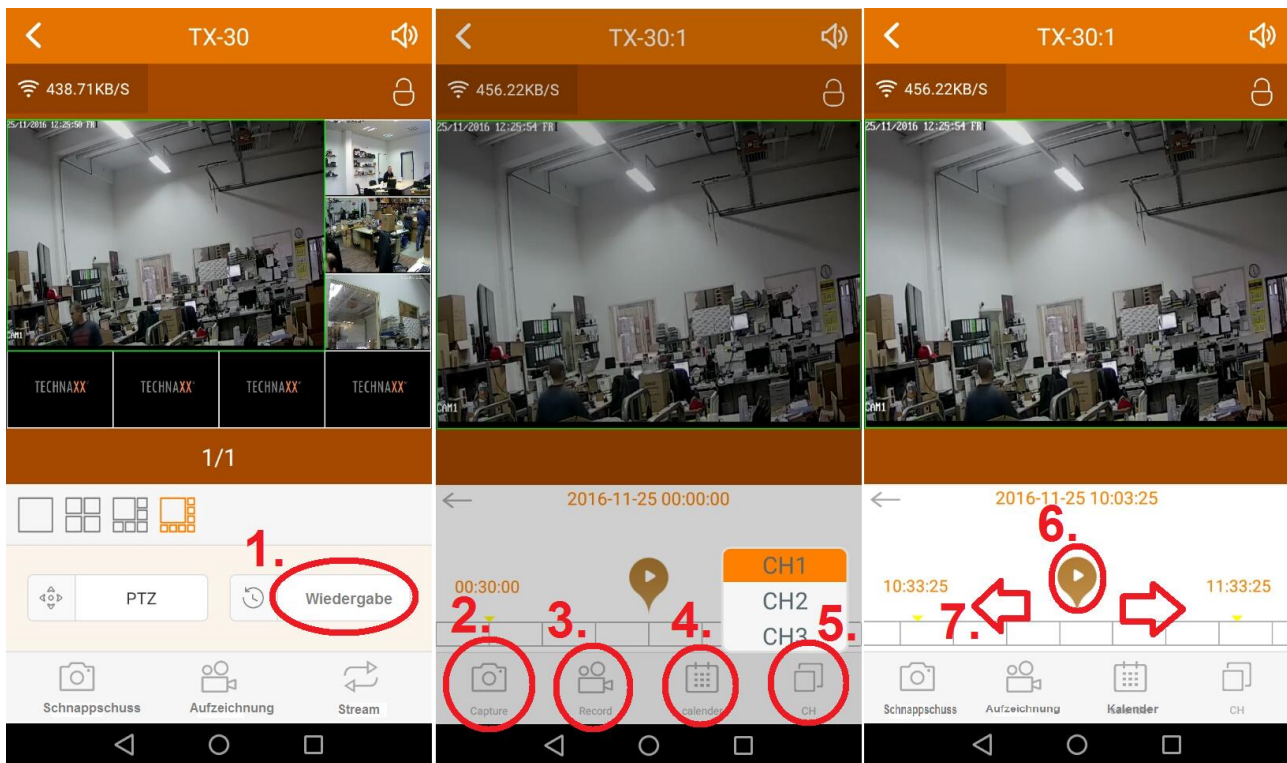

### Funktionen unter Mein Konto

1. Screenshot/Video: Zeigt Fotos und Videos an, die Sie manuell aufgenommen haben.
2. Alarmmeldungen: Zeigt Benachrichtigungen zeitlich sortiert.
3. Alarmeinrichtung: Aktiviert oder deaktiviert die Alarmeinrichtung.
4. Passwort ändern: Das Passwort kann von Ihnen geändert werden.
5. Einstellung: Aktivieren oder deaktivieren Sie die Option 2G/3G/4G der Netzwerknutzung, legen Sie die Beschränkung des mobilen Datenverkehrs fest, zeigen Sie die mobilen Datennutzungsstatistiken und die Videoqualität an, die als Standard verwendet werden sollen.
6. Hilfe: Eine kurze Hilfe-Datei ist in die APP eingebaut, die bei den Grundlagen hilfreich sein kann.
7. Datenschutzhinweis: Aussage über Anwendungsnutzung.
8. Impressum: Hier werden Informationen zum Unternehmen angezeigt.
9. Nach Updates suchen: Hier können Sie überprüfen, ob sich Ihre APP auf dem aktuellsten Stand befindet (nur Android).
10. Version: Zeigt die Versionsnummer der APP an.
11. Abmeldung: Tippen Sie auf Abmeldung, um sich als Benutzer abzumelden oder um den Benutzer zu ändern.

# Mein Konto



Juergen65

1.

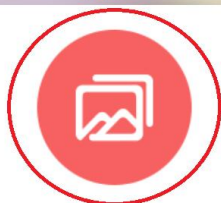

Screenshot / Video

2.



Alarmmeldungen

3.

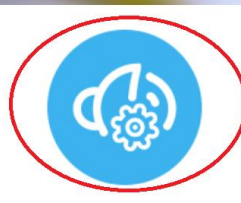

Alarmeinrichtung



Passwort ändern

4.



Einstellung

5.



Hilfe

6.



Datenschutzhinweis

7.



Impressum

8.



Nach Updates suchen

9.



Version 1.0

10.

Abmeldung

11.



Mein Gerät



Mein Konto

## 7. Security Premium PC-Client

### Vorschau:



<b>Vorschau</b>	Nachdem der Client gestartet wurde, wird die Live-Ansicht der angeschlossenen Kameras angezeigt (abhängig vom ausgewählten Bildschirm-Aufteilungsmodus 1, 4, 6, 8, 9, 16, 25, 36 oder 49 Kanäle). Hierzu die Schaltfläche „Alle öffnen“ anklicken. Wenn Sie die rechte Maustaste halten und über die Live-Ansicht eines Kanals bewegen, sehen Sie ein grünes Rechteck, mit dem Sie den Kanal digital zoomen können. Danach öffnet sich ein Fenster mit dem Titel "Zoom". Hier können Sie neue Bereiche auswählen oder den ausgewählten Bereich bewegen.
<b>Bereich</b>	Zeigt die Geräte mit ihren verfügbaren Kanälen an. Durch Klicken auf "plus" / "minus" wird die Kanalliste geöffnet/geschlossen. Doppelklicken Sie auf ein Gerät, um alle Kanäle des Gerätes zu öffnen/zu schließen. Doppelklicken Sie auf den Kanal, um nur den gewählten Kanal zu öffnen/zu schließen. <b>Alle öffnen:</b> Öffnet alle Kanäle in diesem Bereich gleichzeitig. <b>Alle schließen:</b> Schließt alle Kanäle in diesem Bereich gleichzeitig.  <b>Hinweis:</b> Wenn Sie Geräte (mit Doppelklick) öffnen und einen lokalen HDD-Speicherplatz festlegen, starten Sie automatisch die manuelle Aufnahme. Das wird durch den roten Punkt in der rechten oberen Ecke angezeigt. Wenn Sie mit der rechten Maustaste auf den roten Punkt klicken, wird die Aufnahme angehalten.
<b>Protokolle</b>	Am unteren Rand der Seite werden die Protokolle angezeigt. Das ist eine Übersicht über die letzten Ereignisse.
<b>Mehrfensteranzeige</b>	Wenn Sie auf diese Schaltfläche klicken, können Sie auswählen, dass der Bildschirm in 1, 4, 6, 8, 9, 16, 25, 36 oder 49 Kanäle aufgeteilt wird.
<b>Manuelle Aufnahme</b>	Wenn Sie auf diese Schaltfläche klicken, wird die manuelle Aufnahme aller geöffneten Kanäle gestartet oder angehalten. Bevor Sie die manuelle Aufnahme starten können, gehen Sie zu Einstellungen → Lokale Einstellungen → Wählen Sie den Speicher und wählen Sie die HDD auf Ihrem PC, wo die Dateien gespeichert werden sollen. Klicken Sie auf "Speichern". Die Dateien werden in einem Ordner namens "RecEx" unter dem ausgewählten HDD-Zeichen gespeichert.
<b>Schnappschuss</b>	Wenn Sie auf diese Schaltfläche klicken, wird manuell ein Snapshot des ausgewählten Kanals aufgenommen. Bevor Sie die manuelle Aufnahme starten können, gehen Sie zu Einstellungen → Lokale Einstellungen → Wählen Sie den Speicher und wählen Sie die HDD auf Ihrem PC, wo die Dateien gespeichert werden sollen. Klicken Sie auf "Speichern". Die Dateien werden in einem Ordner namens "screenShotEx" unter dem ausgewählten HDD-Zeichen gespeichert.

<b>Automatischer Abruf</b>	Aktualisiert die Kameravorschau.
<b>Fenstervollbild</b>	Durch Anklicken dieser Schaltfläche wird die Größe/das Format der gegenwärtigen Videovorschau geändert.
<b>Vollbild</b>	Durch Anklicken dieser Schaltfläche wechselt der ausgewählte Bildschirm-Aufteilungsmodus in den Vollbild-Modus. Um den Vollbild-Modus zu schließen, klicken Sie mit der rechten Maus und wählen Sie aus dem angezeigten Menü "Zurück zum Hauptfenster".
<b>Audio</b>	Die Lautstärke des ausgewählten Kanals wird erhöht/verringert.
<b>PTZ (Wird nicht unterstützt)</b>	Verschiebt die Kameras vertikal und horizontal. Zoomt und fokussiert die Kamera. Schaltet die Blende ein oder aus.

### Wiedergabe (max. 4 Kanäle gleichzeitig):

<b>Bereich</b>	Zeigt die Geräte mit ihren verfügbaren Kanälen an. Durch Klicken auf "plus" / "minus" wird die Kanalliste geöffnet/geschlossen. Doppelklicken Sie auf ein Gerät, um alle Kanäle des Gerätes zu öffnen/zu schließen. Doppelklicken Sie auf den Kanal, um nur den gewählten Kanal zu öffnen/zu schließen. <b>Alle öffnen:</b> Öffnet alle Kanäle in diesem Bereich gleichzeitig. <b>Alle schließen:</b> Schließt alle Kanäle in diesem Bereich gleichzeitig. <b>Tipp:</b> Die beste Option für die Wiedergabe ist, dass Sie einen Kanal öffnen und die Wiedergabe betrachten.
<b>Abspielen / Pause</b>	Wiedergabe läuft oder wird angehalten.
<b>Stopp</b>	Wiedergabe wird angehalten.
<b>Schnappschuss</b>	Wenn Sie auf diese Schaltfläche klicken, wird manuell ein Snapshot der ausgewählten Wiedergabe aufgenommen. Die Dateien werden in einem Ordner namens "screenShotEx" unter dem ausgewählten HDD-Zeichen gespeichert.
<b>Langsam</b>	Wählen Sie die Geschwindigkeit der Wiedergabe 1/2x, 1/4x oder 1/8x.
<b>Schnell</b>	Wählen Sie die Geschwindigkeit der Wiedergabe 2x, 4x oder 8x.
<b>Audio</b>	Die Lautstärke der ausgewählten Wiedergabe wird erhöht/verringert.
<b>Zeitachse</b>	Am unteren Bildrand wird die Zeitachse aller Kanäle mit den aufgenommenen Videos angezeigt. Die unterschiedliche Farbe zeigt die Art der Aufnahme. (Rot = Zeitpunkt, grün = Bewegung und blau = Manuell) Durch einen Klick auf die farbigen Balken öffnet sich die Wiedergabe. Klicken Sie zum Starten auf Wiedergabe.
<b>Lokal oder Fernzugriff</b>	Lokal bedeutet, dass die Aufnahme auf der PC-Festplatte manuell aufgenommen wird und Fernzugriff bedeutet, dass die Aufnahme auf der Gerätefestplatte nach Zeitplan, Bewegung oder PIR aufgezeichnet wird.
<b>Aufnahmetyp</b>	Wählen Sie den Aufnahmetyp, nachdem gesucht werden soll.
<b>Kalender</b>	Wählen Sie das Datum für die benötigte Aufnahme. Nach der Einstellung von "Lokal" oder "Fernzugriff", Aufnahmetyp und Datum klicken Sie unten auf "Suche".

## Sicherung:

Bereich	Zeigt die Geräte an, die gesichert werden.
Zeitachse	Die Zeitachse aller Kanäle mit den aufgenommenen Videos. Um einen Kanal zu sichern, markieren Sie das Kontrollkästchen auf der linken Seite des Fensters.
Lokal oder Fernzugriff	Lokal bedeutet, dass die Aufnahme auf der PC-Festplatte manuell aufgenommen wird und Fernzugriff bedeutet, dass die Aufnahme auf der Gerätefestplatte nach Zeitplan, Bewegung oder PIR aufgezeichnet wird. Tipp: Für die lokale Sicherung legen Sie die Länge der Aufnahme fest, indem Sie auf die Aufnahme doppelklicken und den grauen Start- und Stopp-Balken verwenden.
Aufnahmetyp	Wählen Sie den Aufnahmetyp, nachdem gesucht werden soll.
Kalender	Wählen Sie das Datum für die benötigte Aufnahme. Nach der Einstellung von "Lokal" oder "Fernzugriff", Aufnahmetyp und Datum klicken Sie unten auf "Suche". Klicken Sie auf  , um den Monat auszuwählen und auf  , um das Jahr auszuwählen.
Alle auswählen	Durch Anklicken dieser Schaltfläche werden alle Kanäle ausgewählt.
Backup	Halten Sie die Sicherung an, indem Sie auf diese Schaltfläche klicken.
Backup starten	Starten Sie die Sicherung, indem Sie auf diese Schaltfläche klicken. Die ausgewählten Dateien werden auf Ihren PC heruntergeladen.

## Einstellungen → Geräteverwaltung:

Hinzufügen	Wenn Sie in der Geräteliste das Kontrollkästchen vor einem oder mehreren Gerät(en) markieren und dann auf die Schaltfläche Hinzufügen klicken, werden die ausgewählten Geräte zu einem Bereich hinzugefügt.
Hinzufügen	Alle Geräte in der Geräteliste werden hinzugefügt.
Bereich hinzufügen	Fügt Bereiche für die Organisation der Kameras hinzu.
Manuell hinzufügen	Fügen Sie ein Gerät manuell hinzu, indem Sie alle benötigten Informationen ausfüllen.
bearbeiten	Bearbeiten Sie die Geräteeinstellungen.
löschen	Alle Geräte im Bereich gelöscht.
Aktualisieren	Geräteliste wird aktualisiert.
Zugewiesene IP	IP-Adresse bearbeiten.

## Einstellungen → Geräteeinstellung:

Geräteinformationen	Wenn Sie in der Geräteliste auf ein Gerät klicken, erhalten Sie verschiedene Informationen über das Gerät. <b>Hinweis:</b> Geräteinformationen sind nur von hinzugefügten Geräten verfügbar. Klicken Sie in der Liste auf das Gerät.
Allgemein	Legen Sie das Datumsformat, Überschreiben des HDD oder das Verweil-Intervall für den Vollbildschirm oder den geteilten

	Bildschirm fest.
Netzwerk	DHCP ein/aus festlegen, Port festlegen, P2P ID anzeigen und PPPoE ein/aus festlegen.
Kodierung	Legen Sie Haupt- und Sub-Stream-Einstellungen, wie Codier-Modus, Codier-Format, Qualität, Bit- und Bildrate fest.
Aufnahme	Legen Sie den Aufnahmezeitplan für jeden Kanal fest, wählen Sie Zeitpunkt, Bewegung oder/und Sensor (siehe Kapitel 5.3 Aufnahmeeinstellung → Aufnahmezeitplan).
Bildschirm	Legt den Kanalnamen des Kanals fest.
PTZ	Legt verschiedene Optionen für PTZ fest.
Videoerkennung	Legt die Empfindlichkeit, Dauer, Alarm und Summer für die Bewegungserkennung und bei Videoverlust fest (siehe Kapitel 5.3 Kanaleinstellung → Videoerkennung).
Alarめinstellung	Legt Alarm, Summer, Betriebsmodus und Alarmdauer fest.
Kanalmodus-Einstellung	Legt die Anzahl der analogen und digitalen Kanäle fest, die der NVR unterstützen muss.

### **Einstellungen → Lokale Einstellungen:**

Allgemein	Sprache einstellen, Einstellungsinformationen importieren oder exportieren, Zeit automatisch synchronisieren und Geräte für den Start verbinden.
Aufnahme	Legen Sie den Aufnahmezeitplan für jeden Kanal fest, wählen Sie Zeitpunkt oder/und Bewegung (siehe Kapitel 5.3 Aufnahmeeinstellung → Aufnahmezeitplan).
Speichern	Legt den lokalen Laufwerksbuchstaben, Überschreiben der HDD und Reservierung der HDD fest.

### **Einstellungen → Benutzerverwaltung):**

Aktueller Benutzer	Legt Benutzername, Passwort, Benutzerrechte und das automatische Abmeldeintervall des aktuellen Benutzers fest.
Benutzerverwaltung	Benutzer hinzufügen, ändern oder löschen. Legt Benutzerrechte und das automatische Abmeldeintervall für den Benutzer fest.
Version	Die Versionsnummer und das Herstellungsdatum der Version.

### **Erweitert:**

Wählen Sie Kanal, Bildtyp, Startzeit und Endzeit, um nach Schnapsschüsse zu suchen. Wenn Sie auf Erste/Letzte klicken: Die erste/letzte Seite wird angezeigt. Wenn Sie auf vorherige/nächste klicken, wird die vorherige oder nächste Seite angezeigt. Wenn Sie auf "Alle" klicken, werden alle Schnapsschuss auf der aktuellen Seite ausgewählt.

**Benutzer:** Anmelden in Software/Gerät.

## 8. Erweiterte Kameraeinstellungen

Benutzer mit umfassender Erfahrung können einige Kameraeinstellungen direkt über das Kameramenu festlegen. Zum Beispiel die Video- und Bildeinstellung des TX-28/ TX-30, die unter Kanaleinstellung → Kodierungseinstellung zu finden ist. Um auf die Kamera-Benutzeroberfläche zuzugreifen, verbinden Sie die Kamera über das Netzkabel mit Ihrem Router. Gehen Sie dann zum Display des TX-29/TX-30, öffnen Sie die Video-Verwaltungseinstellungen, wählen Sie das N1-Protokoll aus und klicken Sie auf der rechten Seite auf die Schaltfläche "Aktualisieren". Jetzt wird die IP-Adresse angezeigt (Beispiel: 192.168.1.168), die Sie in den Browser einfügen müssen. Klicken Sie auf "Enter", dann wird der Anmelde-Bildschirm angezeigt. Benutzername ist admin und Passwort ist leer. Der Live-Stream der Kamera wird angezeigt. Unter Einstellung können Sie Medien, Netzwerkeinstellung, Erweiterte Einstellung und Systemeinstellung festlegen. **Hinweis:** Seien Sie vorsichtig mit der Konfiguration, dass Sie die Kamera nicht beschädigen!

## 9. Fehlerbehebung

### F1: Wie erstellt man ein neues Konto?

A1: Um ein neues Konto zu erstellen, greifen Sie auf die APP Security Premium zu und klicken Sie auf "Registrieren". Geben Sie Benutzername und Passwort ein. Klicken Sie erneut auf Anmeldung. Die APP fragt nach einer E-Mail-Adresse, um das Konto zu überprüfen. Verwenden Sie eine gültige E-Mail-Adresse. Ein nicht aktiviertes Konto kann die Funktion "Passwort vergessen" nicht ausführen.

### F2: Was ist der Unterschied zwischen Anmeldemodus und Testmodus?

A2: Im Anmeldemodus werden das Gerät oder die Gruppe der Benutzer, die Daten hinzufügen, vom Server verwaltet. Wenn Daten gelöscht werden oder sogar alle Daten im Mobilgerät gelöscht werden, dann gehen die Daten nicht verloren. Wenn Sie die Anwendung neu installieren und sich im alten Konto anmelden, können Sie alle Daten wiederherstellen. Im Testmodus werden Benutzer, Geräte und gruppierte Daten lokal gespeichert. Wenn diese Daten verloren gehen, können sie nicht wiederhergestellt werden. Darüber hinaus bieten wir Benutzern im Anmeldemodus eine Gerätestatuswarnung, Alarm, News-Feeds und andere Zusatzfunktionen.



## 10. Technische Daten

<b>Kabellose-NVR-Spezifikation</b>				
<b>Anzeigegerät</b>	<b>Bildschirm</b>	<b>10,1" (TX-29)</b>	<b>18,5" (TX-30)</b>	
	Bildwinkel	Horizontal 170° Vertikal 170°	Horizontal 90° Vertikal 65°	
	Reaktionszeit	25ms		
	Leuchtdichte-Kontrastverhältnis		800:1	
	Zentrale Leuchtdichte	350cd/m <sup>2</sup>		
<b>AV Eingang (Audio/Video)</b>	Netzwerk-Video	Max. 4 Kanäle IP-Kameras	Max. 8 Kanäle IP-Kameras	
	Netzwerk-Videoeingang Breitband	64Mbps		
	Audio-Bitrate	64Kbps		
<b>AV Ausgang (Audio/Video)</b>	HDMI-Ausgang	1 Kanal, Auflösung: 1024x768, 1366x768, 1440x900, 1920x1080p		
<b>AV-CODEC</b>	Videoauflösung	D1/720P/960P		
	Synchron-Wiedergabe	4 Kanäle		
<b>Videosteuerung</b>	Video-/Erfassungsmodus	Manuell, Zeit, Bewegung, PIR		
	Wiedergabemodus	Echtzeit, Routine, Ereignis		
	Backup (Sicherung)	USB-Sicherung		
<b>Festplatte</b>	Typ	1x SATA-Benutzeroberfläche (bis SATA III)		
	Max. Kapazität	Bis zu 4TB HDD (2,5")	Bis zu 4TB HDD (3,5")	
<b>Externe Benutzeroberfläche</b>	Netzwerk-Benutzeroberfläche	1x RJ45 10Mbit/s/100Mbit/s 1x WLAN-Benutzeroberfläche		
	USB-Benutzeroberfläche	2x USB 2.0		
<b>Netzwerk</b>	Protocol (Protokoll)	UPnP (Plug-and-Play) SMTP(E-Mail-Service) (nur SSL) PPPoE (Einwahl) DHCP (IP-Adresse automatisch erhalten) DDNS		
<b>Weitere</b>	Stromversorgung	DC12V/2A	DC12V/3A	
	Leistungsaufnahme	≤15W (ohne HDD)	≤20W (ohne HDD)	
	Betriebstemperatur	-10°C-+55°C		
	Betriebsfeuchtigkeit	10%-90% RH		
	Abmessungen (ohne Halterung)	(L) 25,0 x (B) 3,6 x (H) 16,6cm	(L) 46,0 x (B) 5,8 x (H) 28,5cm	
	Gewicht (ohne Halterung/HDD)	1kg	5,5kg	

<b>IPC-Specification</b>		
<b>Bild</b>	Sensor	1/4" Progressive Abtastsensor
	PIR-Bildwinkel	H 120°, V 60°
	Kamerablickwinkel	H 57,4°; V 42,8°; VF 72,4°
	Signalsystem	PAL/NTSC
	Auflösung	1280x720, 16:9 High Definition
	Mindestlichtstärke	Farbe: 0,1 Lux; S/W: 0,01 Lux
	Verschluss	1/25 bis 1/25000s
	Objektiv	f=4mm
	Tag und Nacht	Auto / Farbe / SW
	3D-DNR	Auto
<b>Netzwerk</b>	Protocol (Protokoll)	RJ45 / WLAN 802.11b/g/n
<b>Bereich</b>	Bewegung	Bis zu 10m
	PIR	Bis zu 8m
	Audio	Bis zu 6m
<b>Allgemeine Spezifikationen</b>	Betriebstemperatur/ Betriebsfeuchtigkeit	-10°C bis zu +50°C 30% bis zu 80% RH
	Eingangsspannung	DC12V/1A
	Leistungsaufnahme	≤6W
	Abmessungen	(L) 15,5 x (B) 9,7 x (H) 8,7cm
	Gewicht	550g
	Schutzklasse	IP66

**11. Anhang:** Einige getestete und empfohlene HDDs für TX-29 und TX-30 sind hier aufgelistet. Andere HDD-Modelle können kompatibel sein, wurden von uns aber nicht getestet.

Seagate	2,5" 500GB Pipeline HD ST500VT000
SAMSUNG	2,5" 500GB ST500LM012-W
SAMSUNG	2,5" 500GB ST500LM012
HGST	2,5" 1TB HTS541010A9E680
TOSHIBA	2,5" 500GB MQ01ABD050V
TOSHIBA	2,5" 1TB MQ01ABD100V
Seagate	3,5" 500GB Pipeline HD ST3500312CS
Seagate	3,5" 1TB 5900 Pipeline HD ST1000VM002
Seagate	3,5" 1TB 7200 Pipeline HD ST1000NM0033
Seagate	3,5" 1TB ST31000528AS
Seagate	3,5" 2TB Pipeline HD ST2000VM002/3
Seagate	3,5" 3TB Pipeline HD ST3000VM002
TOSHIBA	3,5" 1TB DT01ABA100V
TOSHIBA	3,5" 2TB DT01ABA200V

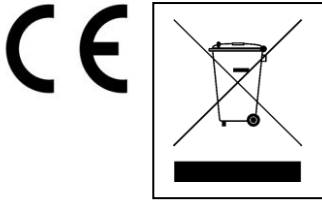

**Hinweise zum Umweltschutz:** Verpackungen sind recycelbares Rohmaterial. Alte Geräte nicht im Hausmüll entsorgen. **Reinigung:** Gerät vor Verschmutzung schützen (mit sauberem Tuch reinigen). Keine rauen, groben Materialien oder Lösungsmittel oder andere aggressive Reinigungsmittel verwenden. Gereinigtes Gerät gründlich abwischen. **Inverkehrbringer:** Technaxx Deutschland GmbH & Co.KG, Kruppstr. 105, 60388 Frankfurt a.M., Deutschland

**This product includes software developed by third parties, including software which is released under the GNU General Public License Version 2 (GPL v2). This program is free software; you can redistribute it and/or modify it under the terms of the GNU General Public License as published by the Free Software Foundation; either version 2 of the License, or (at your option) any later version. You may obtain a complete machine-readable copy of the source code for the above mentioned software under the terms of GPL v2 without charge except for the cost of media, shipping, and handling, upon written request to Technaxx GmbH & Co. KG, Kruppstraße 105, 60388 Frankfurt am Main, Germany.**

**This program is distributed in the hope that it will be useful, but WITHOUT ANY WARRANTY; without even the implied warranty of MERCHANTABILITY or FITNESS FOR A PARTICULAR PURPOSE. See the GNU General Public License for more details. You should have received a copy of the GNU General Public License along with this program; if not, write to the Free Software Foundation, Inc., 51 Franklin Street, Fifth Floor, Boston, MA 02110-1301, USA. (Notice from Technaxx: A copy of the GPL is included below).**

**GNU GENERAL PUBLIC LICENSE:** Version 2, June 1991 / Copyright (C) 1989, 1991 Free Software Foundation, Inc. / 51 Franklin Street, Fifth Floor, Boston, MA 02110-1301, USA. Everyone is permitted to copy and distribute verbatim copies of this license document, but changing it is not allowed.

## **Preamble**

The licenses for most software are designed to take away your freedom to share and change it. By contrast, the GNU General Public License is intended to guarantee your freedom to share and change free software--to make sure the software is free for all its users. This General Public License applies to most of the Free Software Foundation's software and to any other program whose authors commit to using it. (Some other Free Software Foundation software is covered by the GNU Lesser General Public License instead.) You can apply it to your programs, too.

When we speak of free software, we are referring to freedom, not price. Our General Public Licenses are designed to make sure that you have the freedom to distribute copies of free software (and charge for this service if you wish), that you receive source code or can get it if you want it, that you can change the software or use pieces of it in new free programs; and that you know you can do these things.

To protect your rights, we need to make restrictions that forbid anyone to deny you these rights or to ask you to surrender the rights. These restrictions translate to certain responsibilities for you if you distribute copies of the software, or if you modify it.

For example, if you distribute copies of such a program, whether gratis or for a fee, you must give the recipients all the rights that you have. You must make sure that they, too, receive or can get the source code. And you must show them these terms so they know their rights.

We protect your rights with two steps: (1) copyright the software, and (2) offer you this license which gives you legal permission to copy, distribute and/or modify the software.

Also, for each author's protection and ours, we want to make certain that everyone understands that there is no warranty for this free software. If the software is modified by someone else and passed on, we want its recipients to know that what they have is not the original, so that any problems introduced by others will not reflect on the original authors' reputations.

Any free program is threatened constantly by software patents. We wish to avoid the danger that redistributors of a free program will individually obtain patent licenses, in effect making the program proprietary. To prevent this, we have made it clear that any patent must be licensed for everyone's free use or not licensed at all.

The precise terms and conditions for copying, distribution and modification follow.

## **TERMS AND CONDITIONS FOR COPYING, DISTRIBUTION AND MODIFICATION**

**0.** This License applies to any program or other work which contains a notice placed by the copyright holder saying it may be distributed under the terms of this General Public License. The "Program", below, refers to any such program or work, and a "work based on the Program" means either the Program or any derivative work under copyright law: that is to say, a work containing the Program or a portion of it, either verbatim or with modifications and/or translated into another language. (Hereinafter, translation is included without limitation in the term "modification".) Each licensee is addressed as "you".

Activities other than copying, distribution and modification are not covered by this License; they are outside its scope. The act of running the Program is not restricted, and the output from the Program is covered only if its contents constitute a work based on the Program (independent of having been made by running the Program). Whether that is true depends on what the Program does.

**1.** You may copy and distribute verbatim copies of the Program's source code as you receive it, in any medium, provided that you conspicuously and appropriately publish on each copy an appropriate copyright notice and disclaimer of warranty; keep intact all the notices that refer to this License and to the absence of any warranty; and give any other recipients of the Program a copy of this License along with the Program. You may charge a fee for the physical act of transferring a copy, and you may at your option offer warranty protection in exchange for a fee.

**2.** You may modify your copy or copies of the Program or any portion of it, thus forming a work based on the Program, and copy and distribute such modifications or work under the terms of Section 1 above, provided that you also meet all of these conditions:

**a)** You must cause the modified files to carry prominent notices stating that you changed the files and the date of any change.

**b)** You must cause any work that you distribute or publish, that in whole or in part contains or is derived from the Program or any part thereof, to be licensed as a whole at no charge to all third parties under the terms of this License.

**c)** If the modified program normally reads commands interactively when run, you must cause it, when started running for such interactive use in the most ordinary way, to print or display an announcement including an appropriate copyright notice and a notice that there is no warranty (or else, saying that you provide a warranty) and that users may redistribute the program under these conditions, and telling the user how to view a copy of this License. (Exception: if the Program itself is interactive but does not normally print such an announcement, your work based on the Program is not required to print an announcement.)

These requirements apply to the modified work as a whole. If identifiable sections of that work are not derived from the Program, and can be reasonably considered independent and separate works in themselves, then this License, and its terms, do not apply to those sections when you distribute them as separate works. But when you distribute the same sections as part of a whole which is a work based on the Program, the distribution of the whole must be on the terms of this License, whose permissions for other licensees extend to the entire whole, and thus to each and every part regardless of who wrote it.

Thus, it is not the intent of this section to claim rights or contest your rights to work written entirely by you; rather, the intent is to exercise the right to control the distribution of derivative or collective works based on the Program. In addition, mere aggregation of another work not based on the Program with the Program (or with a work based on the Program) on a volume of a storage or distribution medium does not bring the other work under the scope of this License.

**3.** You may copy and distribute the Program (or a work based on it, under Section 2) in object code or executable form under the terms of Sections 1 and 2 above provided that you also do one of the following:

**a)** Accompany it with the complete corresponding machine-readable source code, which must be distributed under the terms of Sections 1 and 2 above on a medium customarily used for software interchange; or,

**b)** Accompany it with a written offer, valid for at least three years, to give any third party, for a charge no more than your cost of physically performing source distribution, a complete machine-readable copy of the corresponding source code, to be distributed under the terms of Sections 1 and 2 above on a medium customarily used for software interchange; or,

**c)** Accompany it with the information you received as to the offer to distribute corresponding source code. (This alternative is allowed only for noncommercial distribution and only if you

received the program in object code or executable form with such an offer, in accord with Subsection b above.)

The source code for a work means the preferred form of the work for making modifications to it. For an executable work, complete source code means all the source code for all modules it contains, plus any associated interface definition files, plus the scripts used to control compilation and installation of the executable. However, as a special exception, the source code distributed need not include anything that is normally distributed (in either source or binary form) with the major components (compiler, kernel, and so on) of the operating system on which the executable runs, unless that component itself accompanies the executable.

If distribution of executable or object code is made by offering access to copy from a designated place, then offering equivalent access to copy the source code from the same place counts as distribution of the source code, even though third parties are not compelled to copy the source along with the object code.

**4.** You may not copy, modify, sublicense, or distribute the Program except as expressly provided under this License. Any attempt otherwise to copy, modify, sublicense or distribute the Program is void, and will automatically terminate your rights under this License. However, parties who have received copies, or rights, from you under this License will not have their licenses terminated so long as such parties remain in full compliance.

**5.** You are not required to accept this License, since you have not signed it. However, nothing else grants you permission to modify or distribute the Program or its derivative works. These actions are prohibited by law if you do not accept this License. Therefore, by modifying or distributing the Program (or any work based on the Program), you indicate your acceptance of this License to do so, and all its terms and conditions for copying, distributing or modifying the Program or works based on it.

**6.** Each time you redistribute the Program (or any work based on the Program), the recipient automatically receives a license from the original licensor to copy, distribute or modify the Program subject to these terms and conditions. You may not impose any further restrictions on the recipients' exercise of the rights granted herein. You are not responsible for enforcing compliance by third parties to this License.

**7.** If, as a consequence of a court judgment or allegation of patent infringement or for any other reason (not limited to patent issues), conditions are imposed on you (whether by court order, agreement or otherwise) that contradict the conditions of this License, they do not excuse you from the conditions of this License. If you cannot distribute so as to satisfy simultaneously your obligations under this License and any other pertinent obligations, then as a consequence you may not distribute the Program at all. For example, if a patent license would not permit royalty-free redistribution of the Program by all those who receive copies directly or indirectly through you, then the only way you could satisfy both it and this License would be to refrain entirely from distribution of the Program.

If any portion of this section is held invalid or unenforceable under any particular

circumstance, the balance of the section is intended to apply and the section as a whole is intended to apply in other circumstances.

It is not the purpose of this section to induce you to infringe any patents or other property right claims or to contest validity of any such claims; this section has the sole purpose of protecting the integrity of the free software distribution system, which is implemented by public license practices. Many people have made generous contributions to the wide range of software distributed through that system in reliance on consistent application of that system; it is up to the author/donor to decide if he or she is willing to distribute software through any other system and a licensee cannot impose that choice. This section is intended to make thoroughly clear what is believed to be a consequence of the rest of this License.

**8.** If the distribution and/or use of the Program is restricted in certain countries either by patents or by copyrighted interfaces, the original copyright holder who places the Program under this License may add an explicit geographical distribution limitation excluding those countries, so that distribution is permitted only in or among countries not thus excluded. In such case, this License incorporates the limitation as if written in the body of this License.

**9.** The Free Software Foundation may publish revised and/or new versions of the General Public License from time to time. Such new versions will be similar in spirit to the present version, but may differ in detail to address new problems or concerns.

Each version is given a distinguishing version number. If the Program specifies a version number of this License which applies to it and "any later version", you have the option of following the terms and conditions either of that version or of any later version published by the Free Software Foundation. If the Program does not specify a version number of this License, you may choose any version ever published by the Free Software Foundation.

**10.** If you wish to incorporate parts of the Program into other free programs whose distribution conditions are different, write to the author to ask for permission. For software which is copyrighted by the Free Software Foundation, write to the Free Software Foundation; we sometimes make exceptions for this. Our decision will be guided by the two goals of preserving the free status of all derivatives of our free software and of promoting the sharing and reuse of software generally.

## **NO WARRANTY**

**11.** Because the program is licensed free of charge, there is no warranty for the program, to the extent permitted by applicable law. Except when otherwise stated in writing the Copyright holder and/or other parties provide the program "AS IS" without warranty of any kind, either expressed or implied, including, but not limited to, the implied warranties of merchantability and fitness for a particular purpose. The entire risk as to the quality and performance of the program is with you. Should the program prove defective, you assume the cost of all necessary servicing, repair or correction.

**12.** In no event unless required by applicable law or agreed to in writing will any Copyright holder, or any other party who may modify and/or redistribute the program as permitted above, be liable to you for damages, including any general, special, incidental or consequential. Damages arising out of the use or inability to use the program (including but

not limited to loss of data or data being rendered inaccurate or losses sustained by you or third parties or a failure of the program to operate with any other programs), even if such holder or other party has been advised of the possibility of such damages.

**END OF TERMS AND CONDITIONS**



## HOW TO APPLY THESE TERMS TO YOUR NEW PROGRAMS

(1) If you develop a new program, and you want it to be of the greatest possible use to the public, the best way to achieve this is to make it free software which everyone can redistribute and change under these terms.

(2) To do so, attach the following notices to the program. It is safest to attach them to the start of each source file to most effectively convey the exclusion of warranty; and each file should have at least the "copyright" line and a pointer to where the full notice is found.

**<one line to give the program's name and an idea of what it does.>**

**Copyright (C) <yyyy> <name of author>**

(3) This program is free software; you can redistribute it and/or modify it under the terms of the GNU General Public License as published by the Free Software Foundation; either version 2 of the License, or (at your option) any later version.

(4) This program is distributed in the hope that it will be useful, but WITHOUT ANY WARRANTY; without even the implied warranty of MERCHANTABILITY or FITNESS FOR A PARTICULAR PURPOSE. See the GNU General Public License for more details.

(5) You should have received a copy of the GNU General Public License along with this program; if not, write to the Free Software Foundation Inc; 51 Franklin Street, Fifth Floor, Boston, MA 02110-1301, USA.

(6) Also add information on how to contact you by electronic and paper mail.

(7) If the program is interactive, make it output a short notice like this when it starts in an interactive mode: Gnomovision version 69, Copyright (C) year name of author Gnomovision comes with ABSOLUTELY NO WARRANTY; for details type `show w'. (8) This is free software, and you are welcome to redistribute it under certain conditions; type `show c' for details.

(9) The hypothetical commands `show w' and `show c' should show the appropriate parts of the General Public License. Of course, the commands you use may be called something other than `show w' and `show c'; they could even be mouse-clicks or menu items--whatever suits your program.

(10) You should also get your employer (if you work as a programmer) or your school, if any, to sign a "copyright disclaimer" for the program, if necessary. Here is a sample; alter the names: (11) Yoyodyne, Inc., hereby disclaims all copyright interest in the program `Gnomovision' (which makes passes at compilers) written by James Hacker. **<signature of Ty Coon>, 1 April 1989 [Ty Coon, President of Vice]**

(12) This General Public License does not permit incorporating your program into proprietary programs. If your program is a subroutine library, you may consider it more useful to permit linking proprietary applications with the library. If this is what you want to do, use the GNU Lesser General Public License instead of this License.