

Technaxx® * Gebruiksaanwijzing

Nostalgische Bluetooth

Platendigitalisierer All-in-One TX-103

Hierbij de fabrikant Technaxx Deutschland GmbH & Co.KG verklaart, dat dit product, waarop deze gebruiksaanwijzing betrekking hebben, is in overeenstemming met de voorschriften die zijn vermeld in Richtlijn **RED 2014/53/EU**. De Conformiteitsverklaring is te raadplegen op: www.technaxx.de/ (in de onderste balk "Konformitätserklärung"). Voordat u het apparaat de eerste keer, lees aandachtig de gebruiksaanwijzing.

Telefoonnummer voor technische ondersteuning: 01805 012643 (14 cent/minuut vanaf een Duitse vaste lijn en 42 cent/minuut vanaf mobiele netwerken).

Gratis E-mail: support@technaxx.de

Bewaar deze gebruiksaanwijzingen voor toekomstig gebruik of doorverkoop produkt. Doe hetzelfde voor de originele accessoires voor dit product. Als u een beroep wilt doen op de garantie, neem dan contact op met uw verkoper of de winkel waar u dit product gekocht heeft. **Garantie 2 jaar**



Bijzonderheden

- Digitaliseren van grammofoonplate/cassette/CD of AUX-IN naar USB of SD-kaart tot 32GB
- Muziek afspelen & opnemen via Bluetooth 5.0
- Afspelen van MP3/WMA-muziekbestanden van USB/CD/SD/Bluetooth-apparaten
- Opnemen van MP3-muziekbestanden op USB of SD-kaart tot 32GB
- Geen computer/notebook nodig
- RCA uitgangen voor verbinding met HiFi-installaties
- Platenspeler met automatische/handmatige stop & 3 snelheden: 33, 45, 78 omw./min.
- Geïntegreerde stereo-luidsprekers
- Ingebouwd cassette & CD-spelers
- Ingebouwd FM-radio
- Aansluiting 3,5mm AUX-IN & 3,5mm voor koptelefoon
- Hoogwaardig nostalgie ontwerp met functioneel gebruiken

Inhoud

Bijzonderheden 1

Inhoud 2

Technische specificaties 3

Productoverzicht 5

Eerste keer gebruiken 8

CD Modus 13

USB/SD modus 16

Bluetooth modus 18

Cassette modus 19

AUX modus 20

Radio modus 21

Stand-by functie 22

Veelgestelde vragen 22

Voor gebruik

- Kies de installatieplaats van uw digitalisierer zorgvuldig. Vermijd het plaatsem in direct zonlicht of dicht bij een warmtebron. Vermijd ook locaties die vibraties en overmatig stof, hitte, kou of vocht hebben.
- Installeer de digitalisierer niet in een hellende positie. Het is ontworpen om alleen in horizontale positie te worden gebruikt.
- Als het toestel direct van koude naar een warme plaats wordt gebracht, kan vocht in de digitalisierer condenseren en schade veroorzaken.
- Belemmer of bedek de gleuven, gaten of openingen op de digitalisierer niet door de digitalisierer op een zachte ondergrond zoals een tapijt, mat of bed te plaatsen, deze zijn voorzien voor een juiste en veilige werking en/of ventilatie van de digitalisierer.
- Open de kast niet. Dit kan schade aan schakelingen of elektrische schokken veroorzaken.
- Als u de digitalisierer voor langere tijd niet wilt gebruiken, moet u de digitalisierer uit de stopcontact verbreken. Wanneer u de stekker uit het stopcontact trekt, moet u het snoer nooit trekken. Haal de stekker uit het stopcontact wanneer het onweert.
- Om brand- of schokgevaar te voorkomen, moet u het toestel uit de stopcontact verbreken als u het reinigt. Wees voorzichtig bij het schoonmaken en wissen van de plastic onderdelen. Probeer het digitalisierer niet schoon te maken met de chemische oplosmiddelen, aangezien dit de afwerking kan beschadigen.
- Houd het digitalisierer en de kleine onderdelen uit de buurt van kleine kinderen en personen met beperkte fysieke, visuele of mentale vaardigheden, of die een gebrek aan ervaring en kennis hebben.

Technische specificaties

Bluetooth	V5.0; profiel A2DP, EDR & HFP; ~8m zendbereik open gebieden	
Bluetooth-zendfrequentie 2,4GHz		
Uitgestraalde uitgangsvermogen max. 2,5mW		
Modus	Platen, Cassette, CD, USB, Bluetooth, SD, AUX-IN, FM-radio	
Luidsprekers	2x 4W stereo luidsprekers (10x10x2cm); SNR \cong 60mV/30k Ω ; impedantie 4 Ω ; frequentiebereik 60Hz–16kHz	
Radio	88-108MHz (FM); antenne-kabel	
CD	Afspelen/Opnemen functie; formaat: CD-DA/CD-R/CD-RW/MP3/WMA; frequentiebereik 60Hz-16kHz \pm 3dB; S/N>60dB	
Cassette	Afspelen/Opnemen functie; 4 sporen 2 kanaal formaat; 1x kop; \cong C-90; Snelheid 4,8cm per seconde; frequentie 127Hz–3.6kHz / S/N \cong 25dB	
Platenspeler	Draaitafel: EP/LP/SP; DC motor; Snelheden: 33/45/78rpm; S/N \cong 20dB; Naald element (402–M208-015); riemaandrijving & halfautomatische toonarm	
AUX-IN & Hoofdtelefoon	3,5mm aansluiting	
Tulp uitgang	Tulp (links & rechts)	

Ingangsspanning / stroom	DC 12V / 2A
Energieverbruik	Max. 24W
Gewicht / Afmetingen	7 KG / (L) 33,0 x (B) 33,5 x (H) 23,5 cm
Materiaal	MDF+PVC
USB stick & SD kaart	
Grootte	maximaal 32GB
Afspeelformaat	MP3, WMA
Opnameformaat	MP3 128 kbps
Mappen	maximaal 99
Bestanden	maximaal 999
Opnametijd	~65 uur max. bij gebruik 4GB
SD geheugenkaart	SD, SDHC, Micro SD, Micro SDHC, Klas10
Inhoud van de verpakking	
Nostalgische Bluetooth Platendigitalisierer All-in-One TX-103, 45 omw./min.platen-adapter, oplader, Gebruikersaanwijzing	

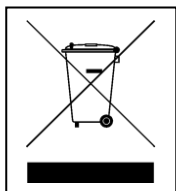

Aanwijzingen voor milieubescherming: Verpakkingsmaterialen zijn grondstoffen en kunnen opnieuw worden gebruikt. Voer oude apparatuur niet af met het huishoudelijk afval. **Reiniging:** Bescherm het toestel tegen verontreiniging. Reinig het toestel uitsluitend met een zachte doek. Vermijd het gebruik van ruwe of schurende materialen. Gebruik GEEN oplosmiddelen of andere agressieve schoonmaakmiddelen. Veeg het toestel na het reinigen zorgvuldig af. **Distributeur:** Technaxx Deutschland GmbH & Co.KG, Kruppstr. 105, 60388 Frankfurt a.M., Duitsland

Productoverzicht

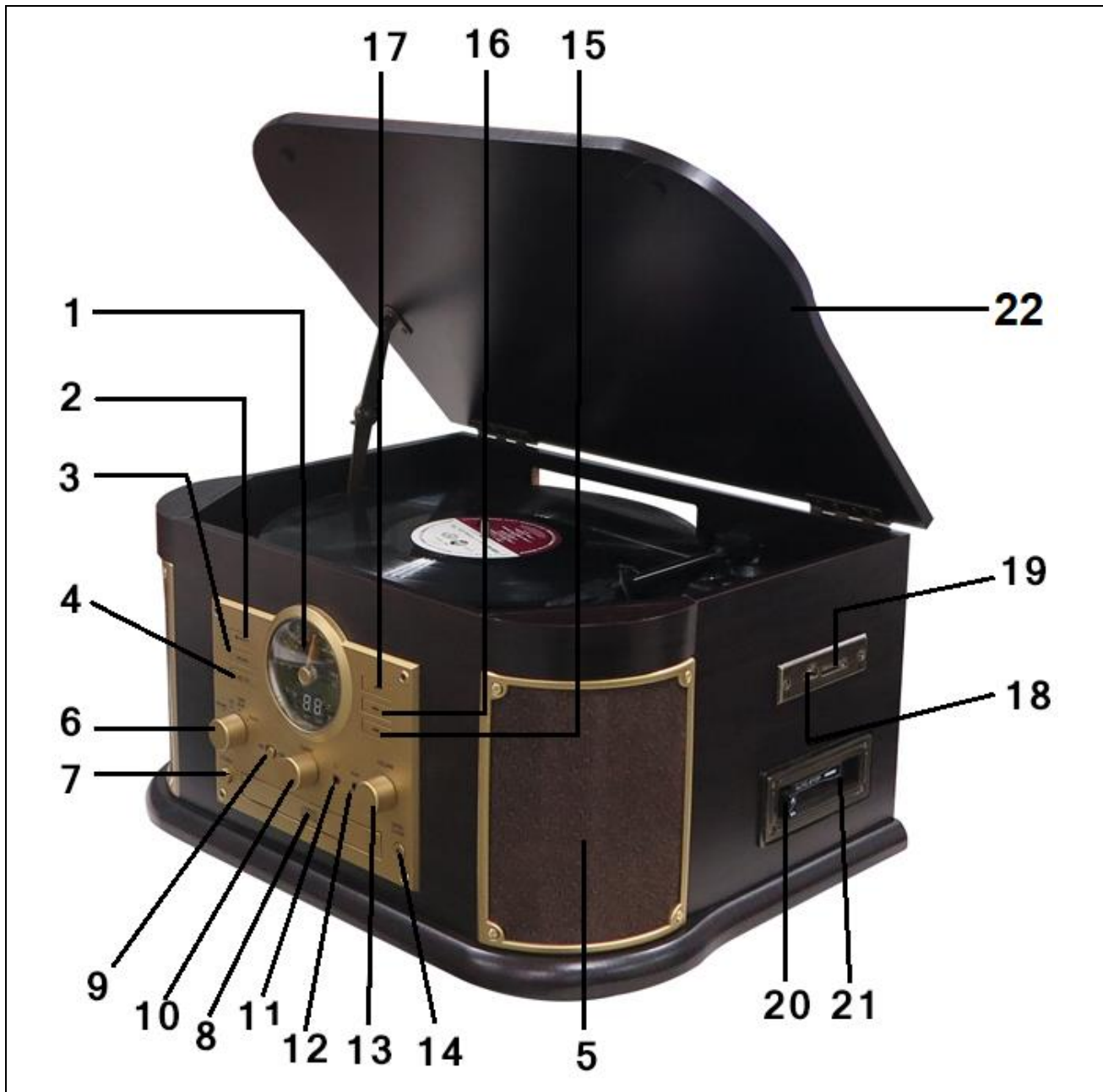

Voor- en bovenaanzicht

1	Display		
2	Stop: Stop afspelen in CD/USB/SD modi; stop opname. CD/USB/SD: Schakel naar USB, SD kaart of CD modi		
3	Opnemen/Wissen	4	Herhalen/Programmeren
5	Stereo luidsprekers (een aan elke kant, 2x 4W)		

6	Functieknop: Draai de knop om Platenspeler, CD (USB/SD), AUX/Cassette of Radio/BT te kiezen		
7	Voeding	8	CD lade
9	Schuif schakelaar: Kies FM/BT in RADIO modus	10	Afstemknop: Stem af op een radiostation in RADIO modus
11	3,5mm koptelefoon aansluiting	12	3,5mm AUX-IN aansluiting
13	Volumeknop	14	Open/Sluit CD lade
15	“ << ” Indrukken om het vorige nummer te selecteren of indrukken en ingedrukt houden voor snel CD/USB/SD/BT achteruit spelen		
16	“ >> ” Indrukken om het volgende nummer te selecteren of indrukken en ingedrukt houden voor snel vooruit spelen in CD/USB/SD/BT modi		
17	Afspelen/Pauze: Afspelen in CD/USB/SD modi De afspeel-indicator licht op tijdens het afspelen van een CD/ USB/SD		
18	USB poort	19	SD kaartsleuf
20	Cassette bedieningsknop (Uitwerpen/Snel vooruit cassette)		
21	Cassette klep	22	Stofkap

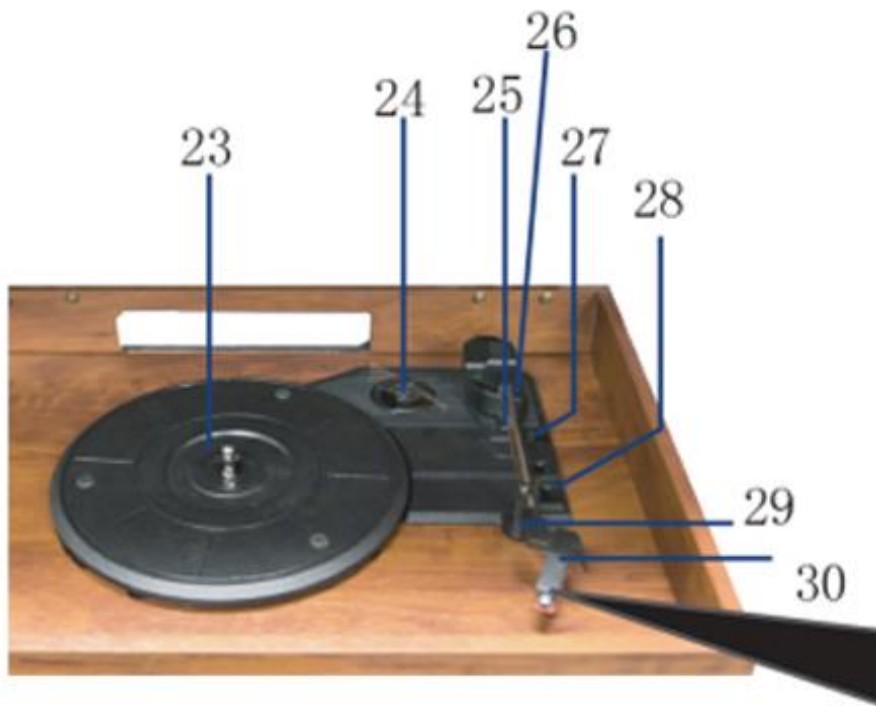

Verwijder voor gebruik het beschermkapje (wit plastic kapje) van de naald door het recht van de voorkant van het element te trekken in de richting van de pijl.

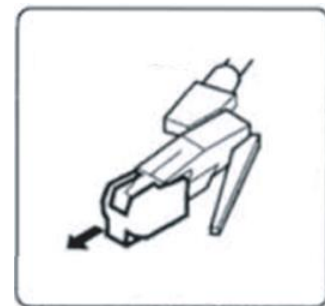

23	Draaitafel	24	45 rpm adapter
25	Pick-up arm	26	Hendel: Gebruik deze om de arm van de platenspeler omhoog te bewegen
27	Automatisch schakelaar (stop voor platen)	28	Snelheidsselector
29	Pick-up arm vergrendeling	30	Element met naald

Achteraanzicht

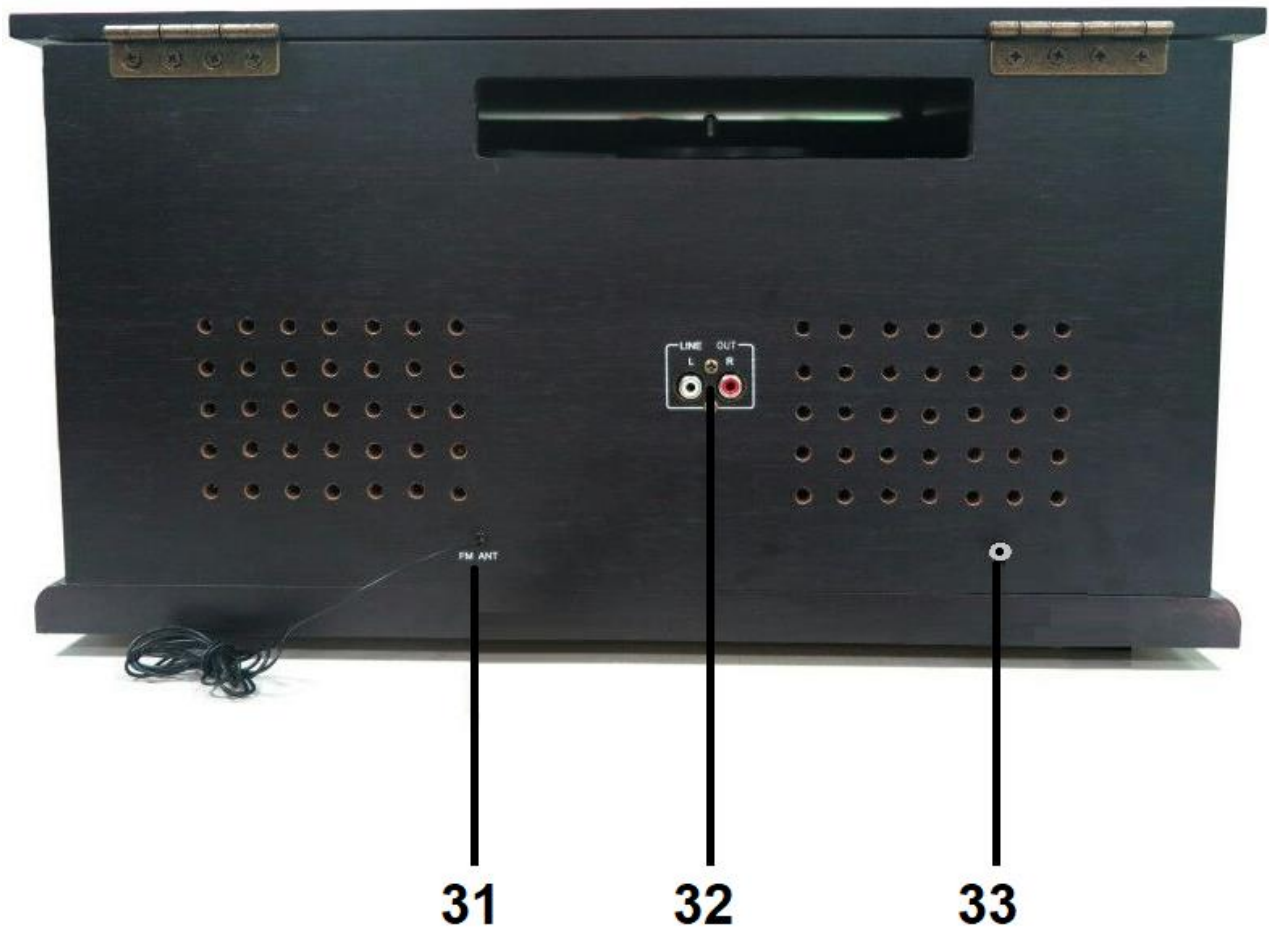

31	FM antenne	32	Tulp (links & rechts) uitgang
33	Holle contactdoos (DC12V/2A)		

Eerste keer gebruiken

Lees de handleiding zorgvuldig. Sluit de voedingsadapter aan op een 100-240V stopcontact en het andere uiteinde op de TX-103 (33). Onthoud: "Niet aangesloten apparaten werken nooit goed". Zet het apparaat aan door op de Power (aan/uit) knop (7) te drukken. Start daarna de modus die u af wilt spelen.

Platenspeler modus (Vinyl)

Open het deksel van de platenspeler

● Til het deksel van de platenspeler helemaal omhoog tot hij niet verder kan. ● Laat het deksel langzaam zakken tot deze vergrendelt. Als deze niet vergrendelt, trek de onderste staaf dan met de hand omlaag. ● Het deksel blijft nu openstaan.

Sluit het deksel van de platenspeler

● Lift het deksel van de platenspeler helemaal omhoog tot hij niet verder kan.

● De vergrendeling zou nu los moeten gaan. Laat het deksel langzaam zakken.

Als deze niet vergrendelt, duw de onderste staaf dan met de hand naar buiten.

● Zorg dat u het deksel goed vasthoudt zodat uw vingers er niet tussenkomen bij het sluiten.

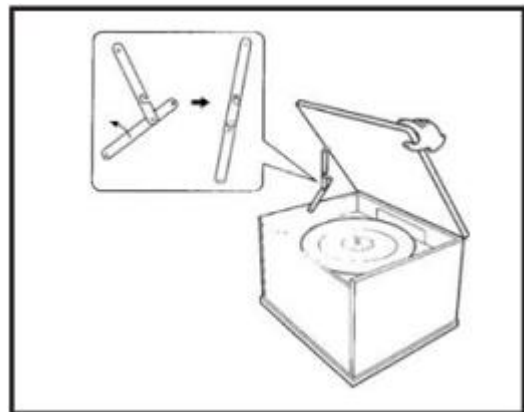

Hints voor platen

● Raak de groeven van de platen niet aan. Pak de platen alleen aan bij de rand of het label. Zorg dat uw handen schoon zijn omdat de olie in de huid de plaat langzaam aantast. ● Houd uw platen uit de buurt van stof en bewaar ze op een droge, koele plaats. ● Houd uw platen in de hoezen wanneer ze niet in gebruik zijn om stof en krassen te voorkomen. ● Bewaar platen rechtop. Horizontaal bewaarde platen buigen en vervormen. ● Bewaar platen niet in de kofferbak van een auto. ● Bewaar platen op een plaats met een stabiele temperatuur en lage luchtvochtigheid. ● Om de platen te reinigen veegt u het oppervlak voorzichtig af in een rondgaande beweging met een zachte, antistatische doek.

1 Label / 2 Groeven / 3 Rand

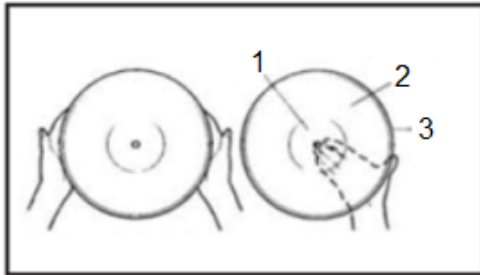

Een plaat afspelen (! BELANGRIJK !)

Zorg dat u bij het gebruik van de draaitafel de bescherming van de naald (2) verwijdert. Deze dient eenvoudig van het element (1) te glijden. Zorg dat u de pick-up arm ontgrendelt voor gebruik en na gebruik weer vergrendelt.

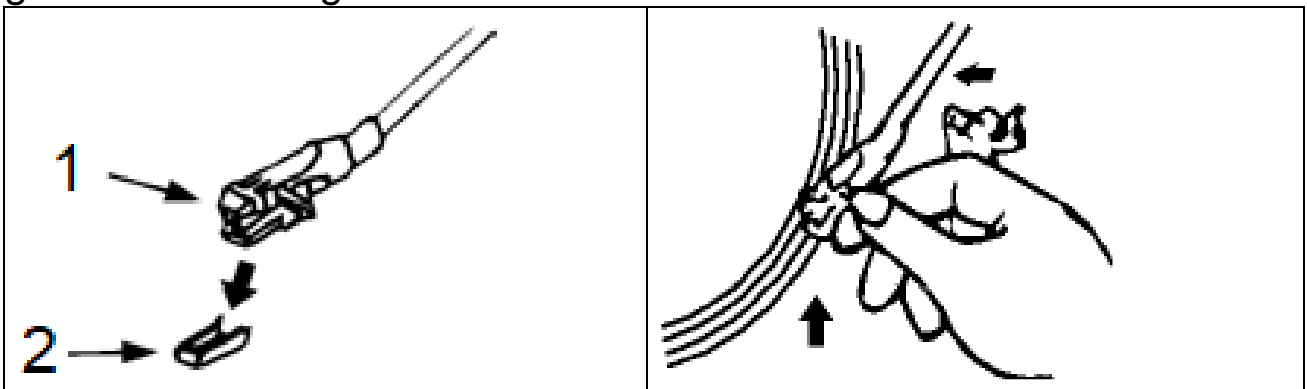

- Zet het apparaat aan en stel het volume in op een geschikt niveau.
- Zet de functieknop op PHONO (PLATENSPELER).
- Leg een plaat op de draaitafel en kies de juiste snelheid: 33/45/78rpm al naar gelang welke plaat u af wilt spelen. Bij het spelen van een 45 rpm plaat gebruikt u de meegeleverde adapter.



● Stel de auto/handmatig stop regelaar in: Stel de auto stop regelaar in op ON (AAN) u wilt dat de draaitafel stopt met draaien wanneer het eind van de plaat bereikt is. Als de schakelaar op OFF (UIT) staat zal de draaitafel doorgaan met draaien. ● Verwijder de bescherming van de naald en ontgrendel de arm. ● Duw de hendel omhoog zodat de arm omhoog gaat en beweeg de arm voorzichtig naar de gewenste positie boven de plaat.

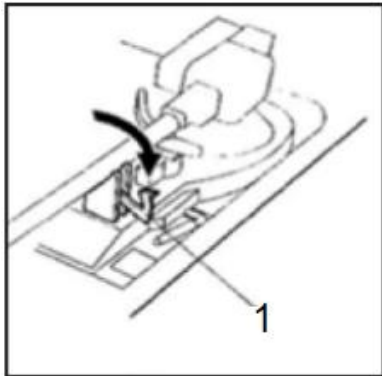

1=Klem

De draaitafel begint te draaien als de arm richting plaat wordt bewogen. Duw de hendel naar voren om de arm langzaam te laten zakken op de gewenste plaats op de plaat. De plaat wordt nu afgespeeld. ● Als de auto schakelaar op ON (AAN) staat, stopt de plaat automatisch met spelen. Als deze op OFF (UIT) staat, stopt de plaat niet automatisch. ● Als de plaat afgelopen is duwt u de hendel naar achteren zodat de arm omhoog gaat en beweeg de arm voorzichtig naar de rust positie. ● Als u klaar bent met het afspelen van platen vergrendelt u de arm van de pick-up om te voorkomen dat deze per ongeluk beweegt. Druk de Power (aan/uit) knop in om het apparaat uit te schakelen. Trek de stekker uit het stopcontact als u het apparaat gedurende langere tijd niet gebruikt.

OPMERKING: Wanneer de plaat stopt voordat het laatste nummer afgelopen is, zet dan de stop schakelaar op OFF (UIT). Uw plaat speelt nu af tot het eind, maar u dient het draaien van de draaitafel zelf handmatig te stoppen.

1 Pick-up arm / 2 Hendel

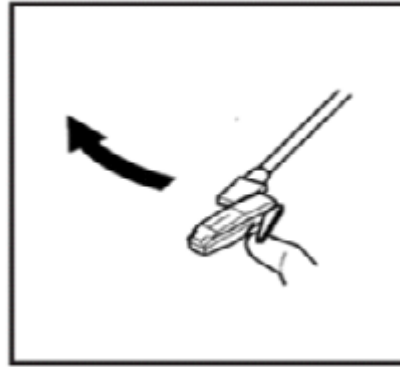
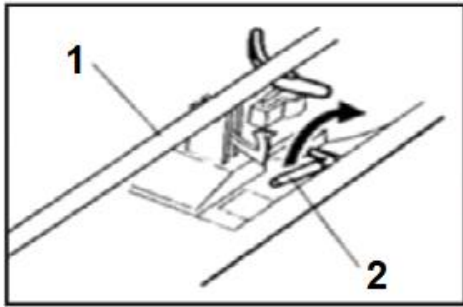

De naald vervangen

Wij raden aan dat de naald vervangen wordt zodra u een verandering in de geluidskwaliteit opmerkt. Langer gebruik van een versleten naald kan de plaat beschadigen. Slijtage van de naald gaat sneller bij het spelen van 78 rpm platen.

A: De naald verwijderen uit het element

Zet een schroevendraaier op de voorkant van de naaldhouder en druk omlaag in de in afbeelding "A" getoonde richting. Verwijder de naaldhouder door deze naar voren te trekken en tegelijk omlaag te duwen.

B: Plaatsen van een nieuwe naald

Houd de voorkant van de naaldhouder vast en plaats deze door in de richting te drukken zoals aangegeven in afbeelding "B". Duw de naaldhouder omhoog zoals aangegeven in afbeelding "C" tot de naald op zijn plaats vastklikt.

(1) Geleidepinnen binnenin

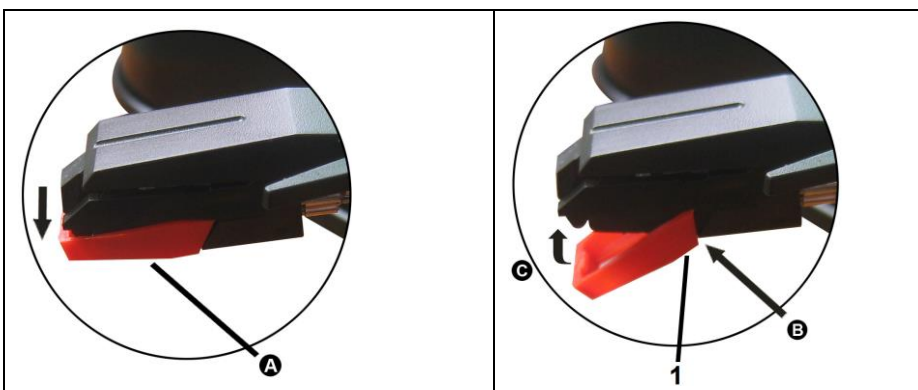

Opgelet

- Buig de naald niet.
- Om verwondingen te voorkomen dient u de naald niet aan te raken.
- Zet het apparaat uit voordat u de naald vervangt.
- Buiten het bereik van kinderen houden.
- Voorzichtig behandelen omdat de naald kwetsbaar is. Gebruik van een verbogen of kapotte naald kan de plaat beschadigen en storingen veroorzaken.
- Stel de naald niet bloot aan extreme temperaturen.
- Neem contact op met een gekwalificeerde monteur wanneer u problemen hebt met het verwisselen

CD Modus: Hints voor CD's

- Deze draaitafel is compatibel met conventionele audio CD's en correct afgesloten CD-R en CD-RW schijfjes.
- Stop een CD altijd in de CD lade met het label naar boven wijzend. (Compact discs kunnen aan slechts een kant opgenomen of afgespeeld worden.)
- Om het schijfje uit het doosje te halen, duwt u op het midden van het doosje en neemt u de CD uit door deze aan de rand vast te pakken. Als het schijfje vies wordt veegt u het oppervlak schoon in een draaiende beweging van het midden naar buiten met een zachte, droge doek

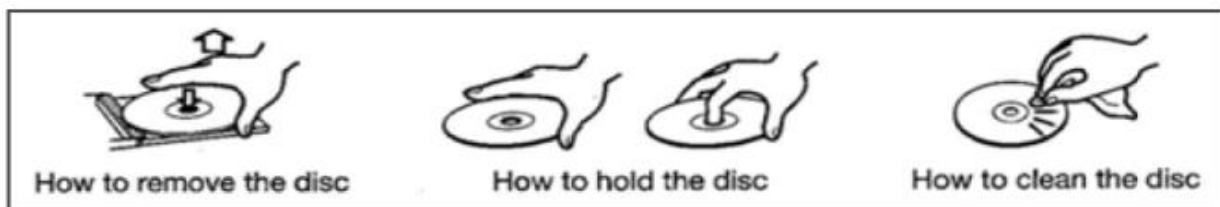

How to remove the disc	= Hoe het schijfje te verwijderen
How to hold the disc	= Hoe het schijfje vast te houden
How to clean the disc	= Hoe het schijfje schoon te maken

- Gebruik nooit chemicaliën zoals platenspray, antistatische spray of vloeistof, benzeen of thinner om het schijfje schoon te maken. Zulke chemicaliën brengen onherstelbare schade toe aan het kunststof oppervlak van het schijfje.
- Doe het schijfje na gebruik terug in het doosje om stof en krassen te voorkomen.
- Stel het schijfje niet bloot aan direct zonlicht of hoge temperaturen

gedurende langere tijd. Lange blootstelling aan hoge temperaturen vervormt het schijfje. ● Het afspelen van vervormde schijfjes kan het apparaat beschadigen. ● Bedrukbare schijfjes worden niet aangeraden voor gebruik in dit apparaat omdat de kant met het label kleverig kan zijn en het apparaat dus kan beschadigen. ● Gebruik geen beschermde coating spray op de schijfjes. ● Schrijf niet op de schijfjes met balpen of pennen met een harde punt. Gebruik alleen op olie gebaseerde pennen met een vilten punt. ● Gebruik geen stabilisator. Het gebruik van commerciële CD stabilisatoren kan schade veroorzaken aan dit apparaat. ● Gebruik geen schijfjes met een onregelmatige vorm omdat deze schade kunnen veroorzaken aan dit apparaat.

● Als u twijfels hebt over de zorg en het aanpakken van een schijfje,

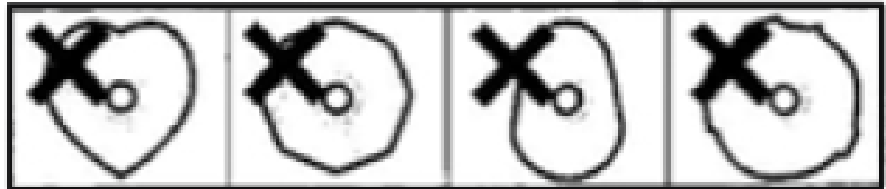

lees de met het schijfje meegeleverde voorzorgsmaatregelen of neem rechtstreeks contact op met de fabrikant.

Een CD afspelen

● Zet het apparaat AAN door op de aan/uit knop te drukken. Zet de functieschakelaar (PLATENSPELER/CD/AUX/RADIO) op CD. ● “- -” zal een paar seconden knipperen. Als er geen CD geplaatst is zal er “no(geen)” op het display verschijnen.

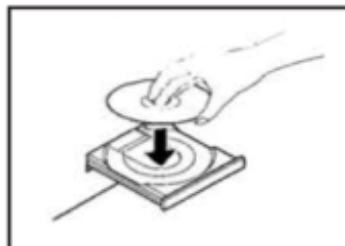

● Plaats een CD in de lade met de bedrukte zijde omhoog gericht. ● Plaats niet meer dan één CD tegelijk in de lade. ● De CD dient in het midden van de lade geplaatst te worden. Als de CD niet goed geplaatst is kan het zijn dat deze er niet meer uitgehaald kan worden zodra de lade gesloten is.

- Forceer de lade niet met de hand als deze open of dicht gaat.
- Druk op de OPEN/SLUITEN knop (▲) om de lade te sluiten.
- Het totaal aantal nummers zal op het display verschijnen.
- Het systeem start na een paar seconden automatisch met afspelen, of druk op de AFSPELEN/PAUZE knop (▶||) om het afspelen te starten.
- Het afspelen van de CD start bij het eerste nummer en de PLAY (AFSPELEN) indicator gaat branden.
- Tijdens het afspelen wordt het nummer van de spelende track getoond op het scherm.
- Draai aan de volumeknop om het volume aan te passen.
- Druk op de AFSPELEN/PAUZE knop (▶||) tijdens het afspelen. Het afspelen stopt meteen en het nummer van de track knippert op het display.
- Om het afspelen te hervatten drukt u nogmaals op de AFSPELEN/PAUZE knop (▶||).
- Druk op de STOP knop (■) om het afspelen te stoppen.

Om naar het volgende of vorige nummer te gaan

- Druk tijdens het afspelen meerdere malen op de VOLGENDE/VORIGE knoppen (▶▶/◀◀) tot u bij het gewenste nummer bent. Het gekozen nummer zal vanaf het begin afspelen.
- Druk in de STOP modus meerdere malen op de VOLGENDE/VORIGE knoppen (▶▶/◀◀) tot u bij het gewenste nummer bent. Druk binnen 5 seconden op de PLAY/PAUSE AFSPELEN/PAUZE knop (▶||) om het afspelen van de gewenste track te starten.
- Als de VORIGE (◀◀) knop is ingedrukt tijdens het afspelen start het spelende nummer weer bij het begin. Om terug te gaan naar het begin van het vorige nummer drukt u tweemaal op de VORIGE knop (◀◀).

Zoeken naar een deel van een nummer

- Houd tijdens het afspelen de VOLGENDE of VORIGE knoppen (▶▶/ ◀◀) ingedrukt voor snel vooruit/achteruit, en laat deze los wanneer het gewenste deel gevonden is.

Herhaal functie

- Druk tijdens het afspelen eenmaal op de REPEAT (HERHALEN) knop om een enkel nummer te herhalen. Het LED indicatielampje “REP” (HERH) gaat knipperen.
- Druk tijdens het afspelen nog eens op de HERHALEN knop om alle nummers te herhalen. Het LED indicatielampje “REP” (HERH) gaat constant branden.

Programmeer functie

- In de STOP modus, drukt u op de PROGRAMMEREN knop. Het display zal “01” tonen.
- Druk op (▶▶/◀◀) om een nummer te selecteren en druk nogmaals op de PROGRAMMEREN knop om het nummer op te slaan.
- Druk op (▶▶/◀◀) om een ander nummer te selecteren en druk nogmaals op de PROGRAMMEREN knop. Herhaal deze stap steeds om nummers op te slaan.
- Om de geprogrammeerde nummers af te spelen, drukt u op de AFSPELEN/PAUZE (▶ ||) knop.
- Om het geprogrammeerde nummer te wissen drukt u tweemaal op de STOP (■) knop.

USB/SD modus

Afspelen van een USB/SD kaart

- Zet het apparaat AAN en stel het volume in op een geschikt niveau.
- Steek een USB stick in de USB poort. Als alternatief kunt u een SD kaart plaatsen in de kaartsleuf en doe dit recht, zonder de kaart te buigen.
- Zet de functieknop op CD.
- Om muziek af te spelen van de USB stick drukt u de “■ /USB/SD” knop gedurende 2 seconden in tot “Ud” knippert op het scherm en dan laat u de knop los. De muziek wordt automatisch afgespeeld.
- Om muziek af te spelen van de SD kaart drukt u de “■ /USB/SD” knop gedurende 2 seconden in tot “Sd” knippert op het scherm en dan laat u de knop los. De muziek wordt automatisch afgespeeld.

Afspelen:

- Om het afspelen te pauzeren, drukt u eenmaal op de AFspeLEN/PAUZE (▶||) knop. Druk opnieuw in om te hervatten.
- Om het vorige nummer af te spelen drukt u eenmaal op ◀◀ of u houdt deze ingedrukt om snel door de vorige nummers te bladeren.
- Om het volgende nummer af te spelen drukt u eenmaal op ▶▶ of u houdt deze ingedrukt om snel door de volgende nummers te bladeren.
- Om in afspeelmodus een bestand op uw opslagmedium te wissen, drukt u op de OPNAME/WISSEN knop tot de “DEL” LED knippert en “dL” op het display verschijnt. Druk vervolgens nogmaals op de REC/DEL knop en de “DEL” LED knippert snel en het bestand wordt gewist.
- Om een bestand op uw media opslagmedium te wissen: In de STOP modus selecteert u een nummer door op ▶▶ of ◀◀ te drukken en de REC/DEL knop ingedrukt te houden tot de “DEL” LED knippert en “dL (dL)” op het display verschijnt. Druk vervolgens nogmaals op de REC/DEL knop en de “DEL” LED knippert snel en het bestand wordt gewist.
- Om het afspelen van een nummer te stoppen drukt u op de ■/USB/SD knop.

Opnemen op een USB stick/SD kaart

Met deze apparatuur kunt u uw traditionele muziekmedia (vinyl platen, cassettebandjes of CD's via AUX IN) coderen in digitaal formaat en opnemen op een USB stick of SD kaart als MP3-bestand.

- Plaats een opslagmedium (USB of SD kaart) in de betreffende sleuf.
- Maak uw traditionele muziekmedium klaar voor afspelen: Leg een plaat op de draaitafel, plaats een cassettebandje in de cassettegleuf, plaats een CD in de CD-speler of sluit een ander opnamemedium aan op de AUX IN-aansluiting.
- Zet de functieschakelaar in op de juiste functie: PLATENSPELER, CD of AUX.

OPMERKING: Als u opneemt via de cassette, zorg dan dat de AUX-IN kabel niet is aangesloten op de AUX aansluiting.

● Druk op de REC knop om de opname te starten. Er verschijnt “rE” op het display en de “REC” (OPNAME) LED gaat branden. Een paar seconden later gaat de “REC” LED knipperen en het opnemen start. Start dan het afspelen van uw traditionele muziekmedium. ● Druk op de STOP knop om het opnemen te stoppen. De muziek wordt rechtstreeks opgeslagen op het USB stick of SD kaart) als MP3 bestand.

OPMERKING: ● Het opnamevolume kan ingesteld worden met de volumeregelaar. ● De opnamesnelheid is 1:1. De opname duurt net zo lang als de plaat, cassette of CD speelt. ● Het opnameformaat is ingesteld als MP3 bitsnelheid 128 kbps.

Bluetooth modus

Afspelen van Bluetooth

Zet de functieschakelaar op “FM / Bluetooth” en schuif de schuifschakelaar naar Bluetooth. De LED van het display toont "bt". Op dit moment moet u stoppen, omdat het betekent dat het apparaat klaar is voor de Bluetooth-functie, dan moet u uw telefoon of ander mediatoestel aanzetten en de Bluetooth zoekfunctie starten. het toestel ontvangt het Bluetooth identificatienummer voor: “**Technaxx TX-103**”, wanneer uw Bluetooth apparaat is verbonden, zal de luidspreker een pieptoon geven.

Tegelijkertijd kiest u de ►► of ◀◀ of ►|| of ■ waarmee u de muziek kunt pauzeren, onderbreken of stoppen. Om de functie te verlaten, zet u de schuifschakelaar van Bluetooth in FM of draait u gewoon de functieschakelaar.

Opgelet: Als u het apparaat herstart dient u deze stappen te herhalen om de Bluetooth functie opnieuw te starten. In Bluetooth modus is hands-free niet beschikbaar. Het laatst aangesloten apparaat verbindt automatisch.

Cassette modus

Hints voor cassettes

- Metal en Chrome (kobalt) cassettes hebben identificatieopeningen.
- Gebruik een vinger of potlood om de wieltjes van de cassette te draaien en loszittende tape op te draaien.
- Voorkom aanraken van de tape. Vingerafdrukken trekken stof en vuil aan.
- Voorkom vallen en blootstelling van de cassettes aan harde schokken of kracht.

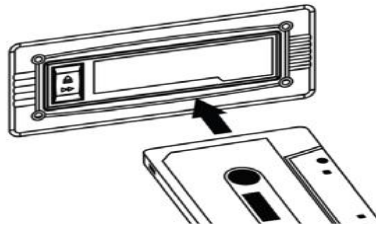

BELANGRIJK bij het gebruik van het cassettedeck:

- Zorg dat u de cassette op de juiste manier plaatst.
- Om te voorkomen dat de cassette beschadigt, raden wij aan deze uit het cassettedeck te verwijderen na het afspelen.

Een cassette afspelen

- Zet het apparaat AAN en stel het volume in op een geschikt niveau.
- Zet de functieknoop op Cassette/AUX, het display toont "tP"

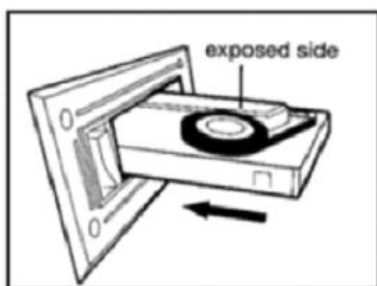

exposed side = blootgestelde kant

- Plaats een vooraf opgenomen cassette in de cassettesleuf met de tape rechts. Door zacht te drukken schuift de cassette op zijn plaats en start automatisch met afspelen.

OPMERKING: ● Om de tape snel vooruit te spoelen, drukt u de bedieningsknop voor tape half in terwijl de cassette speelt. ● Om het normale afspelen te hervatten, laat u de knop weer los. ● Om het afspelen te stoppen, drukt u de bedieningsknop voor tape helemaal in. Het afspelen stopt en de cassette wordt uitgeworpen.

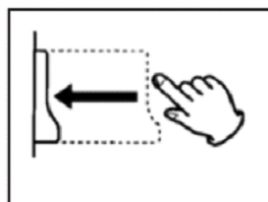
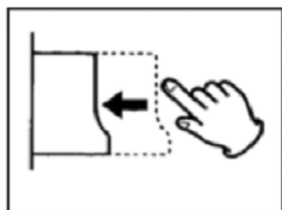

AUX modus

Muziek afspelen vanaf een AUX ingang

● Zet het apparaat AAN door op de Power (aan/uit knop) te drukken.
● Zet de functieschakelaar (PLATENSPELER/CD/AUX/RADIO) op AUX.
● Sluit het ene eind van de 3,5 mm AUX-IN kabel (niet meegeleverd) aan op de 3,5 mm AUX-IN aansluiting aan de voorkant van het apparaat en het andere eind op uw audio apparaat (CD speler, tablet, MP3 speler, smartphone, etc.)
● Druk op PLAY (AFSPELEN) op de externe audiobron.

OPMERKING: ● Het volume wordt mede bepaald door het volume van de bron. Zorg dat het volume van de bron op ongeveer 70-80% staat om vervorming van het geluid te voorkomen. ● Afspelen kan niet geregeld worden vanaf het voorpaneel bij het gebruik van de AUX-IN modus. Afspelen dient geregeld te worden vanaf uw aangesloten audio apparaat.

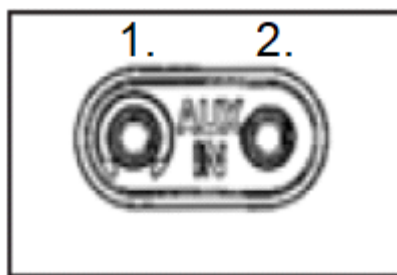

1. Hoofdtelefoon

2. AUX-IN

De hoofdtelefoon aansluiten

- Zet het volume op een geschikt niveau voor u de hoofdtelefoon op zet.
- Sluit uw 3,5mm hoofdtelefoonstekker aan op de hoofdtelefoonaansluiting.

Aansluiten op een externe versterker

- Met deze mogelijkheid kunt u muziek van uw platenspeler afspelen via een versterker of externe luidsprekers. U hebt een tulpkabel nodig (niet meegeleverd) om dit aan te sluiten.
- Steek het ene eind van de rood en witte tulp aansluitingen in de LIJN UIT poorten achterop het apparaat en het andere eind in de R (rood) en L (wit) aansluitingen achterop de versterker of externe luidsprekers.

Radio modus

FM antenne

In FM modus stemt u af op een FM station en trekt u de antenne uit om een positie te vinden die de beste ontvangst geeft. De antenne kan opnieuw gericht moeten worden wanneer u het apparaat verplaatst.

Naar de radio luisteren

- Zet het apparaat AAN en stel het volume in op een geschikt niveau.
- Zet de functieknop op RADIO.
- Zet de schuifschakelaar (9) op FM
- Trek de antenne uit voor de beste ontvangst.
- Draai aan de afstemknop tot u het gewenste radiostation gevonden heeft.

Zwakke radio-ontvangst: *FM uitzending:* Trek de antenne uit en draai deze net zolang tot u het station duidelijk ontvangt.

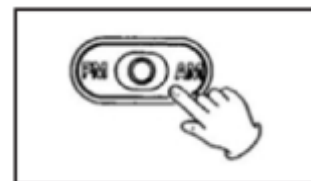

Stand-by functie

- Als het apparaat geen muziek afspeelt via Phono (Platenspeler), CD, USB, SD, AUX, Cassette, druk dan op de “REP/PROG/STBY” (HERH/PROG/STBY) knop gedurende 4 seconden. Het apparaat gaat dan in stand-by modus. Druk dan kort op de “▶||” knop en het apparaat schakelt weer in.
- Het apparaat gaat automatisch in de stand-by modus na ca. 15 minuten wanneer er geen muziek speelt. Druk dan kort op de “▶||” knop en het apparaat schakelt weer in.

Veelgestelde vragen

Het apparaat gaat niet aan → Zorg dat het netsnoer is aangesloten op een geschikt stopcontact, en dat het stopcontact ingeschakeld is.

Er is geen geluid → Draai de volumeknop rechtsom om het volume te verhogen.

Cassette speelt niet → Zorg ervoor dat de functieschakelaar op de gewenste functie is ingesteld. Zorg dat deze correct geplaatst is.

Vinyl plaat speelt niet → Zorg ervoor dat de functieschakelaar op de gewenste functie is ingesteld. Zorg dat het juiste toerental gekozen is (33, 45 of 78 rpm).

Er speelt niets af via de AUX IN aansluiting → Zorg dat de kabel goed is aangesloten, en controleer of het externe apparaat schoon en onbeschadigd is. Zorg ervoor dat de functieschakelaar op de gewenste functie staat. Controleer of het volume van het externe apparaat op 70-80% staat.

Er speelt niets af via de USB stick of SD kaart → Zorg dat het opslagmedium juist geplaatst is in de USB poort (of SD kaartsleuf) en de juiste functie geselecteerd is.

OPMERKING: Als het apparaat niet normaal wil werken, trek dan de stekker uit het stopcontact en steek opnieuw in het stopcontact. De media moet wellicht geformatteerd worden.

Belangrijke Tips

- **Uitpakken en hanteren:** Open de doos zorgvuldig en verwijder de verpakking. Verwijder de polybag en houd alle verpakkingen voor toekomstig gebruik. Houd alle verpakkingen weg van kleine kinderen en dieren.
- **Het digitalisierer plaatsen:** Plaats de digitalisierer op een stabiel oppervlak, weg van warmtebronnen en zorg voor voldoende ventilatie in het digitalisierer.
- **Ventilatie en warmtebronnen:** Plaats geen materiaal tijdens de ventiliatie sleuven tijdens gebruik, dit zal ervoor zorgen dat de radio oververhit en mislukt. Plaats de digitalisierer niet in direct zonlicht of in de buurt van warmtebronnen zoals radiatoren of branden.
- **Kaarsen en open vlammen:** Plaats geen verlichte kaarsen of thee-lichten boven of aan de zijkanten van de digitalisierer. Laat geen open vuur in de buurt van de kast.
- **Aansluitingen:** Wanneer u de digitalisierer aansluit op het netspanning, plaats geen draden die kunnen worden uitgeschakeld. Plaats geen zware voorwerpen op het stopcontact.
- **Vochtigheid:** Plaats de digitalisierer niet in natte of vochtige omstandigheden, zoals stoomkasten, badkamers of kelders. Laat geen water of andere vloeistoffen in de digitalisierer. Raak de netsnoer of de adapter niet aan met natte handen. Als vocht in de digitalisierer komt, moet u de stroomtoevoer loskoppelen.
- **Reinigen en verzorgen:** Ontkoppelen de digitalisierer uit het stopcontact. Gebruik een zachte droge doek of gebruik hardkoppig vlekken een zachte doek met een verdund mild reinigingsmiddel. Gebruik geen alcoholhoudende vloeistoffen of schurende materialen.

NIET DOEN

- Gebruik deze digitalisierer niet voor iets anders dan bedoeld om te gebruiken.
- Laat de digitalisierer niet vallen/stoten/schudden (gebruik de radio niet als het op een of andere wijze is beschadigd).
- Open/repareer/demonter de digitalisierer niet.
- Bewaar de digitalisierer niet in hoge temperaturen omgeving/dicht bij open vuur/in vochtige erosieve omgevingen/in water.
- Stop met gebruik wanneer ongebruikelijke geur/verwarringsvervorming/kleurverandering van het schelp- materiaal of andere abnormale situatie optreedt.
- Beweeg weg van kinderen/personen zonder voldoende mentale vaardigheden/personen zonder voldoende kennis om dit product te gebruiken.