

# MusicMan<sup>®</sup> \* Gebruikersaanwijzing

## WiFi Multiroom Soundstation BT-X34

Hierbij de fabrikant Technaxx Deutschland GmbH & Co.KG verklaart, dat dit product, waarop deze gebruiksaanwijzing betrekking hebben, is in overeenstemming met de voorschriften die zijn vermeld in Richtlijn **RED 2014/53/EU**. De Conformiteitsverklaring is te raadplegen op: **www.technaxx.de/** (in de onderste balk “Konformitätserklärung”). Voordat u het apparaat de eerste keer, lees aandachtig de gebruiksaanwijzing.

Dit product heeft een oplaadbare batterij. Het moet volledig worden opgeladen voor het eerste ingebruikname. **OPMERKING:** Laad de batterij van het apparaat iedere 2–3 maanden op als deze niet gebruikt wordt!

**Schakel UIT in de buurt van Bluetooth apparaten om signaalstoring te voorkomen! Zet het volume niet te hoog – u kunt hier gehoorbeschadiging door oplopen!**

Telefoonnummer voor technische ondersteuning: 01805 012643 (14 cent/minuut vanaf een Duitse vaste lijn en 42 cent/minuut vanaf mobiele netwerken). Gratis E-mail: **support@technaxx.de**

Bewaar deze gebruiksaanwijzingen voor toekomstig gebruik of doorverkoop produkt. Doe hetzelfde voor de originele accessoires voor dit product. Als u een beroep wilt doen op de garantie, neem dan contact op met uw verkoper of de winkel waar u dit product gekocht heeft. **Garantie 2 jaar**

*Veel plezier met het product \* Deel uw ervaringen en meningen over een van de bekende internetportals.*

### Bijzonderheden

- Stereo-luidsprekers “Multiroom” (2x5W) met ingebouwde ingebouwde Amazon Alexa Voice Service & functie BT
- Spraakbesturing via de ingebouwde Amazon’s Cloud-based Alexa stem service
- WiFi-luidspreker kan maximaal 8 apparaten aansluiten ontvanagbaar binnen het WiFi-netwerk
- Beantwoordt vragen, speelt muziek & geeft informatie (bijv. nieuws, weer, sport, verkeer, openingstijden, enz.)



- Ondersteunt mobiele telefoons/Smartphones/PC/tablets/MP3/etc.
- Muziek overbrengen via Bluetooth V2.1 tot 10m
- Audio stream van Spotify, iHeartRADIO, tuneln, TIDAL, enz.
- Aangepaste afspeellijst
- Eenvoudige installatie van WiFi via APP
- Sterke oplaadbare 2000mAh batterij
- Ideaal voor gebruik thuis of op feestjes

## Technische specificaties

Bluetooth	V2.1 / zendbereik ~10m (open ruimtes)
WiFi protocol	IEEE 802.11b/g/n
Frequentieband	Bluetooth 2,4GHz–2,480GHz WiFi 2,412GHz–2,484GHz
Stralingsvermogen	Bluetooth max. 4mW WiFi max. 40mW
Functies	Stem assistent, luidspreker Multiroom, AUX-IN, Bluetooth # Ondersteunt DLNA, AirPlay en UPnP # Ondersteunt alle populaire muziek- bestandsindelingen van externe apparaten (MP3/WMA/WAV/FLAC/RA/AAX/AAC+/APE/enz.)
Luidsprekers	2x 5W stereo (Ø 5,7 cm), SNR ≥ 75dB, impedantie 4Ω
Frequentiebereik	80Hz–20kHz
Audio-ingang	3,5mm AUX-IN aansluiting
Voedingsingang	DC 5V / 1A
Stroomvoorziening	Geïntegreerde oplaadbare 2000mAh lithium batterij 7,4V
Oplaadtijd	~3,5–4,5 uur (met Micro USB-laadkabel)
Afspeeltijd (volledig opgeladen)	~5 uur (gemiddeld volume 5) ~2,5 uur (maximaal volume 10)
Stand-by tijd	~2 maanden
Materiaal	ABS kunststof + textiel
Gewicht / Afmetingen	1,08kg / (L) 24 x (B) 11,4 x (H) 11,4cm
Inhoud van de verpakking	MusicMan <sup>®</sup> WiFi Multiroom Soundstation BT-X34, Micro USB-netstroomadapter DC 5V/1A (1m), AUX-IN 3,5mm kabel, Gebruikersaanwijzing

## Productoverzicht

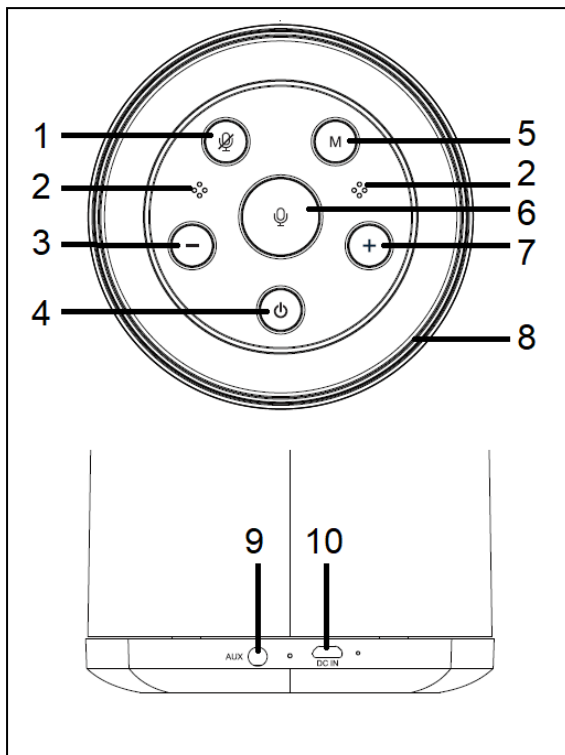







1	<b>Alexa microfoon uit:</b> Druk kort op de knop. Houd de knop 3 seconden ingedrukt om terug te zetten naar fabrieksinstellingen.
2	<b>Microfoon</b>
3	<b>Volume omlaag:</b> Druk eenmaal op de knop of houd deze ingedrukt om het volume te wijzigen.
4	<b>Aan/uit:</b> Druk 3 seconden op de aan/uit knop in om het apparaat aan- of uit te schakelen.
5	<b>Modus knop (Bluetooth/WiFi):</b> Druk kort op de knop om te wisselen tussen Bluetooth en WiFi modus.
6	<b>Alexa microfoon aan:</b> Druk kort op de knop. Houd de knop 3 seconden ingedrukt om terug te zetten naar fabrieksinstellingen.
7	<b>Volume omhoog:</b> Druk eenmaal op de knop of houd deze ingedrukt om het volume te wijzigen.
8	<b>Controlelampjes:</b> De verschillende kleuren geven de modus of de huidige activiteit weer.
9	<b>AUX-IN aansluiting</b>
10	<b>Micro USB oplaadpoort 5V DC</b>

## Luidspreker controlelampje

### Luidspreker modus

- 1 STANDBY (LED UIT)
- 2 BLUETOOTH-MODUS (BLAUW)
- 3 AUX-MODUS (GROEN)

	Status	Opmerking	Licht
1	Standby	LED UIT	
2	Luisteren	Cyaan 100% capaciteit	
3	Denken	Cyaan, blauw afwisselend	
4	Spreken	Cyaan, blauw pulserend	
5	Notitie	Continu knipperen	
6	Melding	Langzaam geel pulseren	
7	Privacy modus aan	Rood 100% ondoorzichtig	
8	Privacy modus uit	LED UIT	

### Beginnen

→ Sluit de Micro USB-voedingsadapter aan op de BT-X34 en het andere einde op een stopcontact.

→ Druk de aan/uit knop gedurende 3 seconden in om de luidspreker aan te zetten.

→ U hoort nu "Power On (aan)" "WiFi mode (WiFi modus)".

→ Ongeveer 15 seconden later hoort u 2 tonen, dit houdt in dat WiFi is geïnitieerd en gereed voor gebruik.

→ Nadat de BT-X34 het u heeft verteld dat de configuratiemodus is ingeschakeld en dat u de stappen van de MusicMan Multiroom App moet volgen om de BT-X34 in te stellen.

**Opmerking:** zorg ervoor dat uw router 2,4 GHz WiFi ondersteunt. De BT-X34 kan niet worden geconfigureerd met alleen 5 GHz WiFi.



## WiFi verbinding Configureren

Zoek de "**MusicMan Multiroom**" op in de App Store (iOS) of de Google Play Store (Android) of scan de QR-code hieronder om de App ook te krijgen.

		
App Icon	iOS	Android

U heeft de "**MusicMan Multiroom**" APP nodig voor de netwerkconfiguratie van de luidspreker en later voor het inloggen bij Alexa. Voor verdere configuratie van Alexa gebruikt u de "Amazon Alexa" APP.

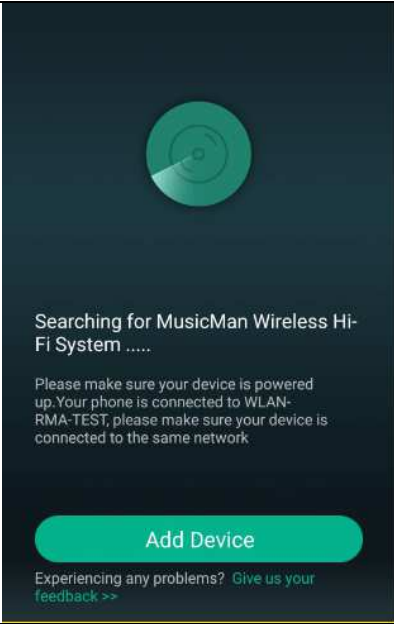
Open de "**MusicMan Multiroom**" APP. **Opmerking:** zoeken naar een MusicMan geeft alleen resultaat als de BT-X34 met uw WiFi is geconfigureerd. Om het apparaat te configureren, drukt u op "Apparaat toevoegen"

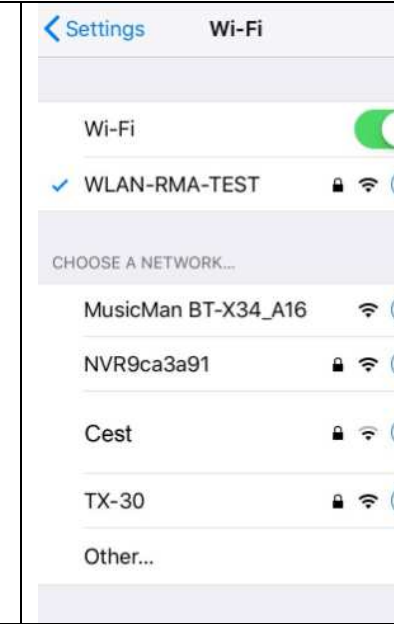
 <p>Searching for MusicMan Wireless Hi-Fi System .....</p> <p>Please make sure your device is powered up. Your phone is connected to WLAN-RMA-TEST, please make sure your device is connected to the same network.</p> <p>Add Device</p> <p>Experiencing any problems? Give us your feedback &gt;&gt;</p>	 <p>SETUP</p> <p>Go to your Phone's Wi-Fi settings and select the Wi-Fi starting with MusicMan BT-X34_XXXX to connect.</p>  <p>Then, come back to this App.</p> <p>Could not find Mu...an BT-X34_XXXX?</p> <p>Settings</p>	 <p>Settings Wi-Fi</p> <p>Wi-Fi <input checked="" type="checkbox"/></p> <p>WLAN-RMA-TEST <input checked="" type="checkbox"/></p> <p>CHOOSE A NETWORK...</p> <p>MusicMan BT-X34_A16</p> <p>NVR9ca3a91</p> <p>Cest</p> <p>TX-30</p> <p>Other...</p>
1	iOS 2	iOS 3

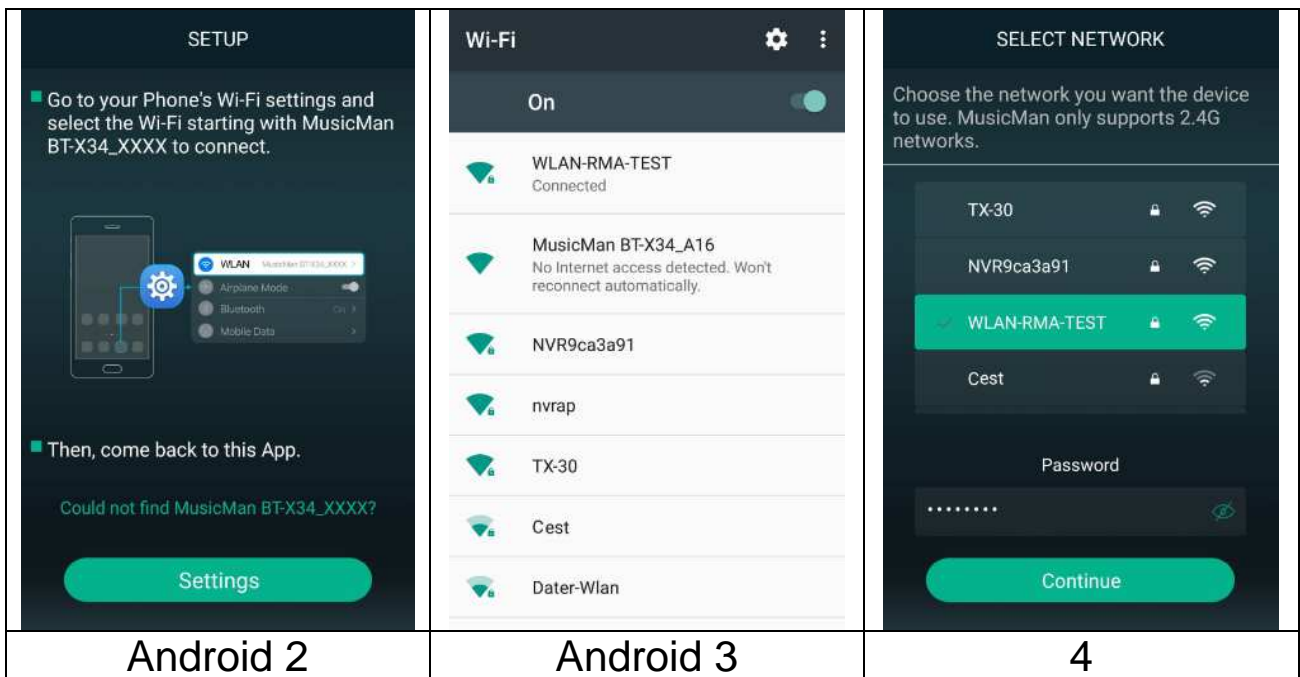

2. Druk op "Instellingen". De WiFi-instellingen van je smartphone gaan open.

3. Kies de "MusicMan BT-X34\_XXXX" WiFi uit de getoonde WiFi-lijst op uw smartphone. Klik op de "MusicMan BT-X34\_XXXX" WiFi om verbinding mee te maken. Uw Smartphone maakt nu verbinding met de WiFi van de MusicMan BT-X34. De BT-X34 informeert u dat uw smartphone is verbonden met de "MusicMan BT-X34\_XXXX" WiFi.

4. Ga terug naar de MusicMan Multiroom App door op de knop Return (Home Button) op de Smartphone te drukken. Selecteer uw huis-WiFi in de getoonde lijst. Voer het wachtwoord voor wifi (netwerksleutel) in met een wachtwoord. Druk op "Doorgaan".

**Let op:** Gebruik de luidspreker niet tijdens het verbinden met WiFi.

5. Wacht tot de wifi-configuratie is voltooid. U hoort een stem die bevestigt dat de verbinding met WiFi geslaagd is.

6. Nu kunt u de WiFi-siginaalsterkte zien. De configuratie is voltooid. Druk op "Volgende".

7. Als de verbinding met WiFi gelukt is, kiest u de naam van het apparaat en klikt u op NEXT (VOLGENDE) rechts bovenin. Volg daarna de stappen in hoofdstuk “**Login to Amazon (log in bij Amazon)**”.

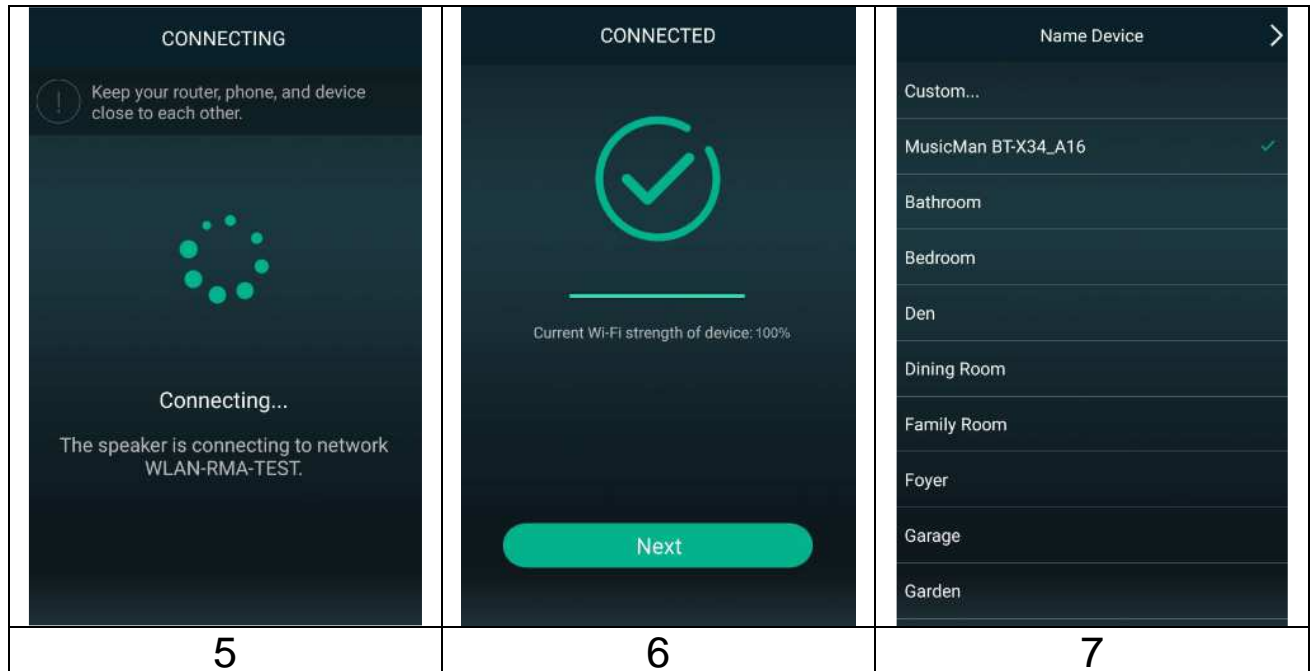

**Verbinding is mislukt:** ● Controleer of u werkelijk verbonden bent met het 2,4GHz WiFi netwerk.

## Inloggen bij Amazon

1. Druk op "Sign in with Amazon (meld u aan met Amazon)".
2. Voer uw Amazon account en wachtwoord in om in te loggen. Als u geen bestaand Amazon account heeft drukt u op "Create a new Amazon account (Maak een nieuw Amazon account)" of gebruikt u de site [alexa.amazon.com](https://alexa.amazon.com) om een nieuw Amazon account te registreren.
3. Nu ziet u het APP oppervlak. U kiest bijv. van welke bron u de muziek af wilt spelen.



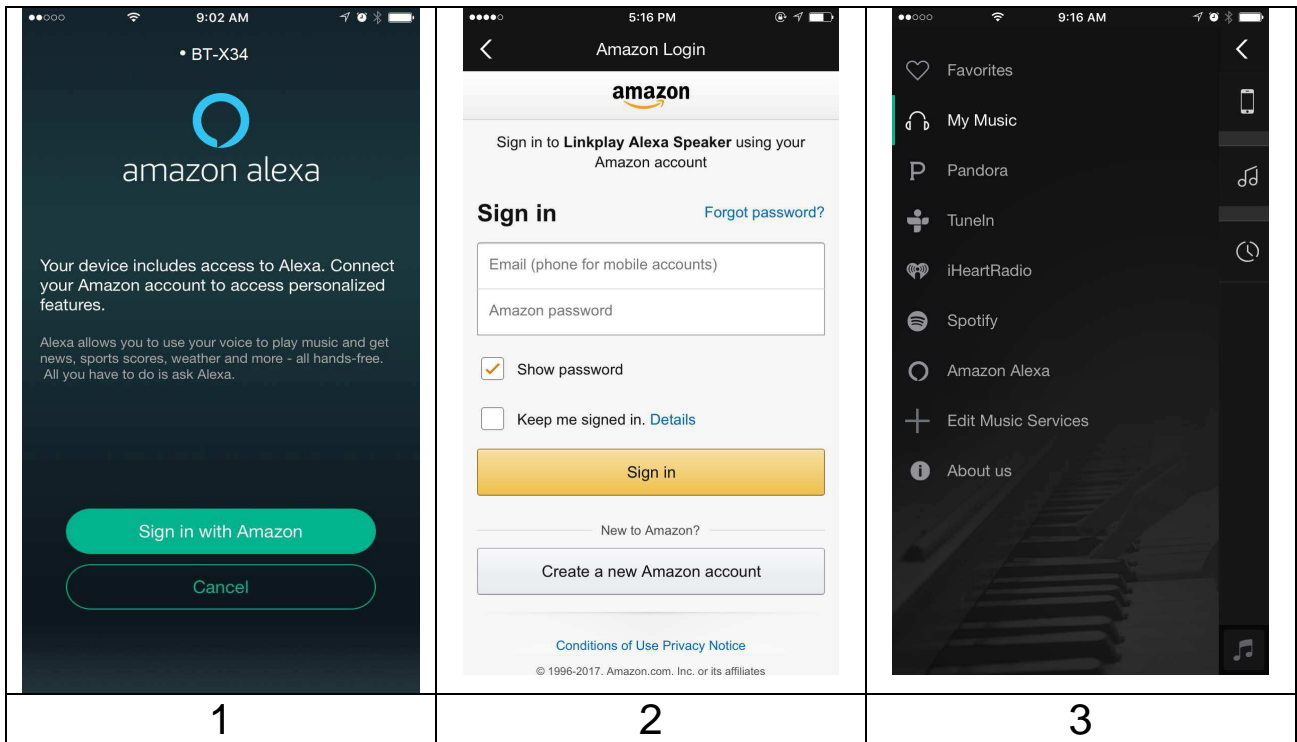

## Hoe gebruikt u Alexa

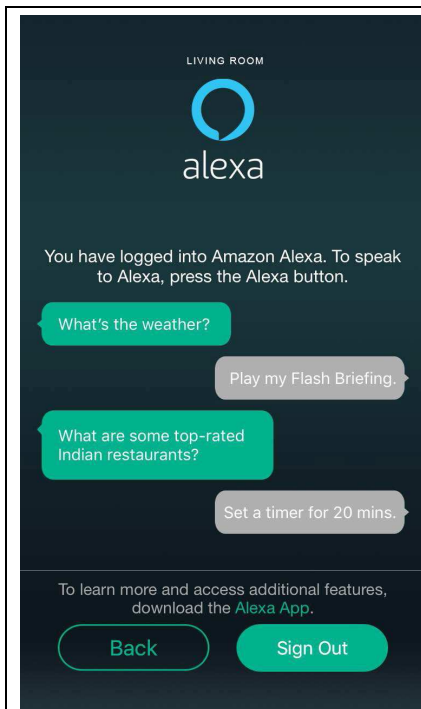

Nu kunt u tegen de luidspreker praten. Zeg "Alexa" om het apparaat te wekken. Vraag daarna bijvoorbeeld naar het weer.

Voor meer instellingen raden wij aan om de Amazon Alexa app te downloaden en installeren. Hier kunt u de juiste tijd en locatie instellen zodat het weerbericht correct is. U kunt ook door veel vaardigheden die Alexa kan gebruiken bladeren.

**Let op:** ● U dient "Alexa" elke keer dat u tegen haar wilt praten, te roepen.

● Een volume van ongeveer 70% is het maximum om de Alexa stembediening te activeren, anders kan het zijn dat de stembediening niet meer geactiveerd kan worden.



## Multiroom Wifi & Bluetooth-luidspreker

Door meer luidsprekers aan het netwerk toe te voegen maakt u een groep

Druk op het "+" icoon op de apparatenlijst pagina rechtsboven. Kies de onderstaande modus en volg de stappen om meerdere luidsprekers toe te voegen.

### Multi mode (Meervoudige modus)

Maak van een luidspreker de master en sleep de anderen erbij om een groep te maken. Wat er op de master luidspreker wordt afgespeeld wordt gesynchroniseerd met alle luidsprekers in dezelfde groep.

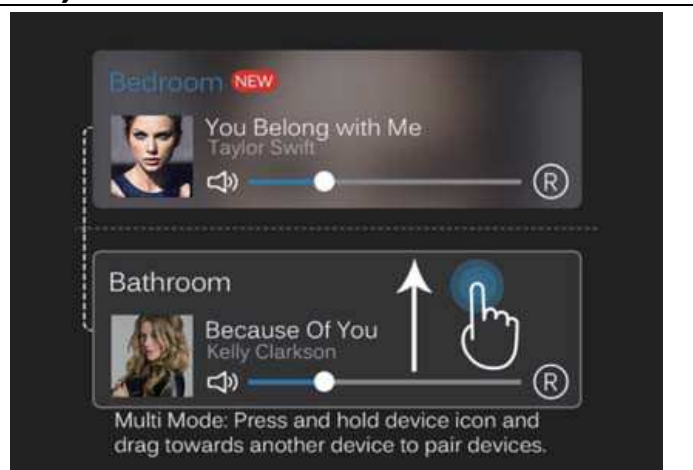

### Solo Mode (Solo modus)

Scheid de luidsprekers en speel verschillende nummers af op elke luidspreker en ze zullen apart van elkaar afspelen.

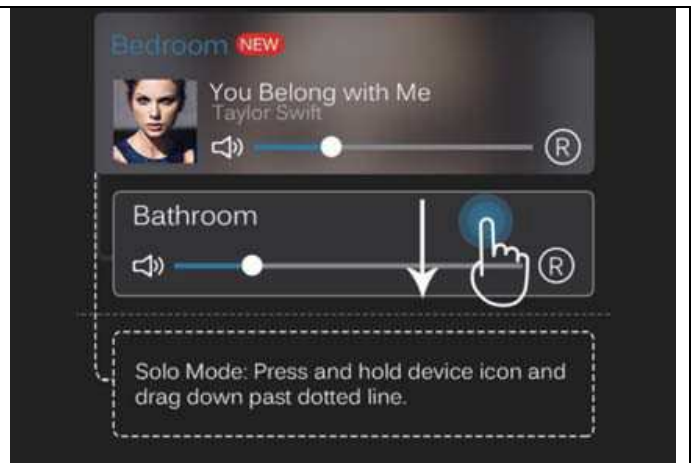

## De Multiroom in BT en AUX-IN modus gebruiken

Wanneer meerdere luidsprekers (maximaal 8) bij hetzelfde netwerk en een groep aansluiten, is de multiroom ook beschikbaar in de BT/AUX modus. Speel muziek op de master luidspreker via elke modus van BT/AUX, het gespeelde nummer op de master luidspreker wordt gesynchroniseerd met alle andere luidsprekers in dezelfde groep.

## **Multiroom Wifi & Bluetooth-luidspreker**

### **Muziek gaat door met DLNA (Android) zonder router.**

Zet uw luidspreker aan. De luidspreker kan zelf een WiFi signaal genereren en kan gebruikt worden als AP (toegangspunt). In de WLAN instellingen van uw telefoon zoekt u naar het WiFi netwerk "**MusicMan BT-X34**" en maakt u verbinding.

Open elke willekeurige muziek app die geschikt is voor DLNA, en speel de muziek. Druk op het DLNA deel icoon om apparaten te vinden, kies **MusicMan BT-X34** en stream er muziek naartoe.

### **Bluetooth gebruiken**

Druk kort op de M-knop om de luidspreker in Bluetooth-modus te zetten, de BT indicator begint blauw te knipperen. Zoek "**MusicMan BT-X34**" in de Bluetooth lijst en maak verbinding. U hoort een bevestigingstoon, dat aangeeft dat er verbinding is met Bluetooth en de indicator gaat blauw branden.

### **AUX-IN gebruiken**

Sluit de 3,5mm kabel aan op de AUX aansluiting van de luidspreker en sluit het andere einde aan op de AUX aansluiting van uw apparaat. U hoort de boodschap "Auxiliary mode" (AUX modus) en de indicator gaan groen branden.

### **Waarschuwingen**

- Als het BT-X34 niet wordt ingeschakeld of uitschakelt na inschakeling, controleer dan of de batterij volledig is opgeladen. Als de batterij leeg is, laad deze volledig op en probeer opnieuw. (We bevelen aan om de BT-X34 eenmaal per week op te laden als u het gedurende een lange periode niet gebruikt).

- Laad de BT-X34 alleen op in de DC 5V Micro USB-sleuf met de meegeleverde Micro USB-laadkabel. U kunt ook een USB oplaadadapter gebruiken, maar ALLEEN (!) tot DC 5V/1A. Laad de BT-X34 niet (!) op met een hoger voltage!
- Als het BT-X34 zich in de AUX-IN modus bevindt, stel het volume van uw mobiele telefoon, PC, MP3/MP4-speler, CD, DVD, etc. niet (!) gedurende op maximum in. Een geluidsknal of geluidsvervorming kan zich voordoen.
- Als de BT-X34 geen verbinding met uw mobiele apparaat kan maken of als de muziek van het verbonden apparaat niet afgespeeld kan worden, controleer of het mobiele apparaat A2DP ondersteunt.
- Probeer niet om de BT-X34 uit elkaar te halen, dit kan leiden tot kortsluiting of zelfs schade.
- Laat de BT-X34 niet vallen en schud hem niet, hierdoor kunnen interne printplaten of mechanische onderdelen breken.
- Berg het apparaat in een droge en goed geventileerde ruimte op. Vermijd hoge vochtigheid en hoge temperaturen. Stel de batterijen tevens niet bloot aan overmatige warmte of direct zonlicht.
- Deze BT-X34 is niet waterdicht, houd deze dus uit de buurt van vocht.
- Houd de BT-X34 uit de buurt van kleine kinderen.

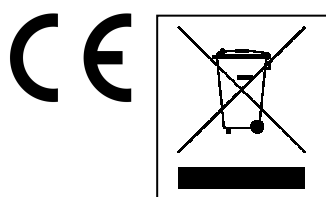

#### **Aanwijzingen voor milieubescherming:**

Verpakkingsmaterialen zijn grondstoffen en kunnen opnieuw worden gebruikt. Voer oude apparatuur niet af met het huishoudelijk afval. **Reiniging:** Bescherm het toestel tegen verontreiniging. Reinig het toestel uitsluitend met een zachte doek. Vermijd het gebruik van ruwe of schurende materialen. Gebruik GEEN oplosmiddelen of andere agressieve schoonmaakmiddelen. Veeg het toestel na het reinigen zorgvuldig af. **Distributeur:** Technaxx Deutschland GmbH & Co.KG, Kruppstr. 105, 60388 Frankfurt a.M., Duitsland