

MusicMan® * Gebruiksaanwijzing

Bluetooth Koptelefoon Overear LED Style BT-X33

**Met deze comfortabele en goed passende
Bluetooth-koptelefoon je hebt een geluidservaring**

Hierbij de fabrikant Technaxx Deutschland GmbH & Co.KG verklaart, dat dit product, waarop deze gebruiksaanwijzing betrekking hebben, is in overeenstemming met de voorschriften die zijn vermeld in Richtlijn **RED 2014/53/EU**. De Conformiteitsverklaring is te raadplegen op: **www.technaxx.de/** (in de onderste balk "Konformitätserklärung"). Voordat u het apparaat de eerste keer, lees aandachtig de gebruiksaanwijzing.

Dit product heeft een oplaadbare batterij. Het moet volledig worden opgeladen voor het eerste ingebruikname. OPMERKING: Laad de batterij van het apparaat iedere 2–3 maanden op als deze niet gebruikt wordt! Schakel UIT in de buurt van Bluetooth apparaten om signaalstoring te voorkomen! Zet het volume niet te hoog – u kunt hier gehoorbeschadiging door oplopen!

Telefoonnummer voor technische ondersteuning: 01805 012643 (14 cent/minuut vanaf een Duitse vaste lijn en 42 cent/minuut vanaf mobiele netwerken). Gratis E-mail: **support@technaxx.de**

Bewaar deze gebruiksaanwijzingen voor toekomstig gebruik of doorverkoop produkt. Doe hetzelfde voor de originele accessoires voor dit product. Als u een beroep wilt doen op de garantie, neem dan contact op met uw verkoper of de winkel waar u dit product gekocht heeft. **Garantie 2 jaar**

Eigenschappen

- Muziekoverdracht en handsfree functie via Bluetooth V4.2
- Verschillende LED- verlichtingseffecten op links en rechts koptelefoon
- LED-indicator geeft de werkstatus weer
- Koptelefoon beveiligt omgevingsgeluid en kanttonen
- Ondersteunt MicroSD*-kaart tot 32GB (*niet inbegrepen)
- AUX-IN aansluiting
- Ingebouwde microfoon
- Micro USB connector voor opladen
- Zachte koptelefoon voor comfortabele pasvorm
- 5 Functies: Bluetooth, AUX-IN, MicroSD-kaart, Handsfree, Licht aan/uit/effect

Technical specifications

Bluetooth V4.2 / 2x 25mW / zendbereik ~10m (open gebieden) / BT zendfrequentie 2,4GHz / Uitgestraalde uitgangsvermogen max. 2,5mW	
Stroom	Geïntegreerde oplaadbare 450mAh lithium-polymeer batterij 3.7V / Opladen via Micro USB-aansluiting
Oplaadtijd	~3 uur (DC 5V/500mA stroom adapter)
Afspeeltijd	~20 uur (VOL max. & LED-effecten uit) ~15 uur (VOL max. & LED-effecten aan)
Stand-bytijd	~24 uur (Bluetooth aan, geen muziek)
Bluetooth-profielen	HFP, HSP, A2DP, AVRCP
Audiobestanden	MP3, WMA, WAV
Luidspreker / SNR / Impedantie	2x 25mW / \cong 90dB / 32 Ω
Frequentie/ Luidspreker/ Audio-aansluiting	20Hz–20kHz/40mm/3.5mm
MicroSD-kaart	32GB max. (niet inbegrepen)
Materiaal	PC + ABS kunststof
Gewicht / Afmetingen	265g / (L) 19,5 x (B) 15,0 x (H) 8,0cm
Inhoud van verpakking	MusicMan [®] Bluetooth Koptelefoon Overear LED Style BT-X33, AUX-IN kabel, Micro USB-laadkabel, Gebruiksaanwijzing

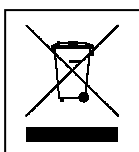

Aanwijzingen voor milieubescherming: Verpakkingsmaterialen zijn grondstoffen en kunnen opnieuw worden gebruikt. Voer oude apparatuur niet af met het huishoudelijk afval. **Reiniging:** Bescherm het toestel tegen verontreiniging. Reinig het toestel uitsluitend met een zachte doek. Vermijd het gebruik van ruwe of schurende materialen. Gebruik GEEN oplosmiddelen of andere agressieve schoonmaakmiddelen. Veeg het toestel na het reinigen zorgvuldig af. **Distributeur:** Technaxx Deutschland GmbH & Co.KG, Kruppstr. 105, 60388 Frankfurt a.M., Duitsland

Productoverzicht

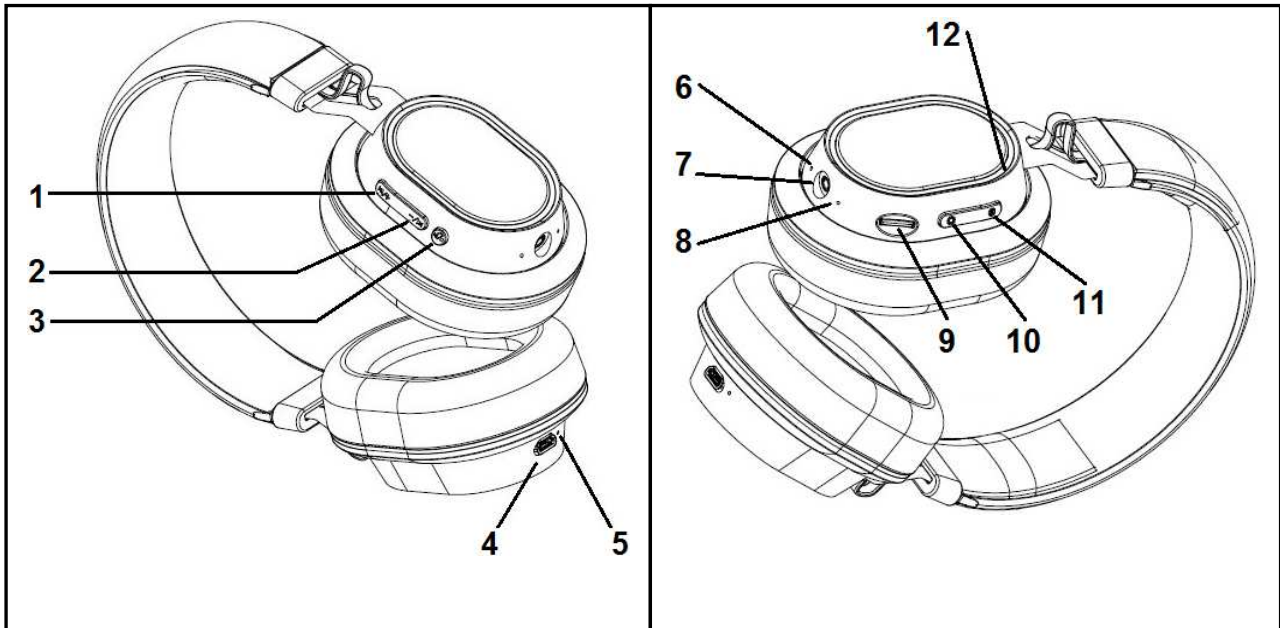

1	Volgende/Volume omhoog: Druk kort om naar de volgende track te gaan; Druk lang om volume te verhogen.		
2	Vorige/Volume omlaag: Druk kort om naar de vorige track te gaan; Druk lang om volume te verlagen.		
3	Afspelen/Pauze/Handsfree (modus wijzigen): In de Bluetoothmodus → druk kort om muziek af te spelen of te onderbreken, of om telefoonoproepen te beantwoorden of te beëindigen. Klik tweemaal om het laatste nummer opnieuw te bellen. Druk lang om een andere modus te openen.		
4	Micro USB poort		
5	Oplaadcontrolelampje: RODE LED brandt zolang de koptelefoon aan het opladen is. Zodra de koptelefoon volledig is opgeladen dooft de RODE LED.		
6	Microfoon	7	AUX-IN

8	Aan/Uit-controlelampje: In de koppelingsmodus → knippert de BLAUWE LED snel. Deze brandt continu eenmaal gekoppeld. De LED knippert langzaam wanneer de koptelefoon muziek afspeelt en brandt continu wanneer het afspelen wordt onderbroken.		
9	Micro SD-kaart	12	LED-effecten
10	LED-effectenregelaar: Druk lang om het LED-licht in te schakelen. Druk kort om de verschillende kleuren te doorlopen.		
11	In-/Uitschakelen: Houd 2 seconden ingedrukt om de koptelefoon in of uit te schakelen. De BLAUWE LED brandt na inschakeling van de koptelefoon.		

Opladen

Laad voor ingebruikname de batterij volledig op met de meegeleverde Micro USB-laadkabel. Sluit de Micro USB-laadkabel aan op de lader of USB-poort van een computer en het andere uiteinde op de Micro USB-laadpoort (4) van de koptelefoon. Het RODE lampje brandt continu tijdens het opladen. Zodra de koptelefoon volledig is opgeladen gaat het RODE lampje uit. (We bevelen aan om de koptelefoon tijdens het opladen uit te schakelen. Het duurt langer om de batterij op te laden wanneer de koptelefoon tijdens het opladen is ingeschakeld.)



In-/uitschakelen (toets 10)

- De koptelefoon inschakelen: Druk de aan/uit-knop 2 seconden in.
- De koptelefoon uitschakelen: Druk de aan/uit-knop 2 seconden in.



Een koppeling met Bluetooth maken

Schakel de koptelefoon in. De koptelefoon opent automatisch de Bluetoothmodus. Bluetooth wordt automatisch geactiveerd en de koptelefoon zoekt naar de vorige gekoppelde Bluetooth-apparaten. Als u een Bluetooth-apparaat voor de eerste keer wilt koppelen, schakel het apparaat dat u met de koptelefoon wilt verbinden in. Zoek vervolgens naar de koptelefoon met de naam “**MusicMan BT-X33**”. Indien nodig (normaal niet), voer de PIN-code “0000” in. Na een succesvolle koppeling, brandt de blauwe LED (8) op de koptelefoon continu. Als u een andere NIEUWE Bluetooth-verbinding wilt proberen, ontkoppel de oude Bluetooth-verbinding en zoek op uw Bluetooth-apparaat naar de koptelefoon en maak vervolgens een nieuwe verbinding.







Muziek via Bluetooth

Na een succesvolle koppeling, druk op de knop (3)  om af te spelen/het afspelen te onderbreken. Druk op de knop  / — (2) om naar de vorige track terug te gaan of het volume te verlagen (lang drukken); druk op de knop  / +(1) om naar de volgende track te gaan of het volume te verhogen (lang drukken).

Handsfree-functie

Uw Bluetooth-apparaat (bijv. mobiele telefoon) is met de BT-X33 verbonden. Bij een inkomende oproep, druk kort op  om de oproep te beantwoorden. Om de oproep te beëindigen, druk opnieuw kort op de  knop (3). Om de oproep af te wijzen, druk meer dan 2 seconden op de  knop (3). Als het nummer van de inkomende oproep niet anoniem is, wordt het telefoonnummer door de koptelefoon vermeld.

Geheugenkaartmodus

Schakel de koptelefoon in. Stop de MicroSD-kaart in de sleuf (9). De muziek wordt automatisch afgespeeld. Druk op de toets (3)  om af te spelen/het afspelen te onderbreken. Druk op de toets (2)  /  om naar de vorige track terug te gaan of het volume te verlagen; druk op de toets (1)  /  om naar de volgende track te gaan of het volume te verhogen. Druk lang op de toets  om een andere modus te openen.

Opmerking: MicroSD-kaarten tot 32GB-formaat met FAT32.

AUX-modus (AUX-IN)

Schakel de koptelefoon in. Sluit één uiteinde van de audiokabel aan op de AUX-aansluiting van de koptelefoon en het ander uiteinde in de audio-aansluiting van een mobiele telefoon, notebook, tablet-PC, MP3/MP4-speler, etc. U kunt vervolgens van de muziek genieten.

Opmerking: Als de koptelefoon ingeschakeld is, sluit de audiokabel aan op de AUX-aansluiting.

LED-lichtmodus

Schakel de koptelefoon in, druk lang op de LED-effectenregelaar (11) om in te schakelen.

Druk kort om de verschillende kleuren te doorlopen. De kleuren wijzigen in de volgende volgorde: rood, groen, blauw, geel, roze, turkoois en wit.

Druk opnieuw om het licht in willekeurige kleuren te laten knipperen. Druk lang om de LED-effectenregelaar uit te schakelen.

Problemen oplossen

- De BT-X33 wordt uitgeschakeld of niet een → Ofwel de batterji is weer bijna leeg is of er is een probleem met de stroomvoorziening → De BT-X33 te laden en controleer de aansluiting van de Micro-USB-kabel. (Wij raden de BT-X33 lading 2-3 keer per maand, als het niet wordt gebruikt voor een lange tijd.)
- Er zijn geluiden uit de BT-X33 te horen → De Bluetooth-sigitaal te zwak zijn, → om geluidsoverlast te voorkomen, blijven binnen het Bluetooth-bereik van ~10m.
- Geen Bluetooth-verbinding → (a) zij buiten het Bluetooth-verbindingsgebied; (b) is een ander mobiel apparaat (bijv. Smartphone, Tablet) gekoppelen met de BT-X33 → (a) het reduceren van de afstand tot het toestel; (b) ontkoppelen het andere apparaat.

Waarschuwingen

- Het opladen van de BT-X33 alleen via de DC 5V Micro-USB-poort met de meegeleverde originele Micro-USB oplaadkabel. Ook een USB-oplader worden gebruikt, maar ALLEEN (!) om DC 5V/500mA. De BT-X33 is niet (!) geladen met een hogere stroom.
- Wanneer de BT-X33 kan aansluiten op uw mobiele apparaat niet is, of wordt gegeven na het opnieuw aansluiten van alle muziek controleren of uw mobiele apparaat A2DP ondersteunt.
- Probeer niet om het BT-X33 uit elkaar te halen, dit kan leiden tot kortsluiting of zelfs schade.
- Het BT-X33 niet laten vallen of door elkaar schudden, de interne printplaten of mechanische onderdelen kunnen schade oplopen.
- Berg het BT-X33 in een droge en goed geventileerde ruimte op. Vermijd hoge vochtigheid en hoge temperaturen. Stel de batterijen tevens niet bloot aan overmatige warmte of direct zonlicht.
- Dit BT-X33 is niet waterdicht, houd het aldus uit de buurt van vocht.
- Houd het BT-X33 uit de buurt van kleine kinderen.