

MusicMan® * Gebrauchsanleitung

Bluetooth Overear Kopfhörer LED Style BT-X33

Mit diesem komfortablen und angenehm sitzenden Bluetooth Kopfhörer haben Sie ein Sound-Erlebnis

Hiermit erklärt der Hersteller Technaxx Deutschland GmbH & Co.KG, dass sich dieses Gerät, zu dem diese Bedienungsanleitung gehört, in Übereinstimmung mit den grundlegenden Anforderungen der Normen gemäß Richtlinie **RED 2014/53/EU**. Hier finden Sie die Konformitätserklärung: www.technaxx.de/ (in der unteren Leiste unter "Konformitätserklärung"). Vor dem ersten Gebrauch lesen Sie die Gebrauchsanleitung sorgfältig durch.

Dieses Gerät verfügt über einen aufladbaren Akku. Er muss vor dem ersten Gebrauch vollständig aufgeladen werden. Hinweis: Laden Sie den Akku des Geräts alle 2 bis 3 Monate, auch wenn es nicht verwendet wird. Schalten Sie Bluetooth-Geräte in der näheren Umgebung aus, um Funkstörungen zu vermeiden! WARNUNG: Stellen Sie die Lautstärke nicht zu hoch ein – dies könnte zu Gehörschäden führen!

Telefonnummer für den technischen Service: 01805 012643 (14 Cent/Minute aus dem deutschen Festnetz und 42 Cent/Minute aus Mobilfunknetzen).
Kostenfreie E-Mail: support@technaxx.de

Die Gebrauchsanleitung für zukünftige Bezugnahme oder eine Produktweitergabe sorgfältig aufbewahren. Verfahren Sie ebenso mit dem Originalzubehör dieses Produktes. Im Garantiefall wenden Sie sich bitte an den Händler oder das Ladengeschäft, wo Sie dieses Produkt gekauft haben.

Garantie 2 Jahre

Besonderheiten

- Musikübertragung & Freisprechfunktion via Bluetooth V4.2
- Verschiedene LED-Lichteffekte links und rechts am Kopfhörer
- LED-Anzeige zeigt den Betriebsstatus an
- Kopfhörer dämpft Umgebungs- und Nebengeräusche
- Unterstützt MicroSD* Karte bis 32GB (*nicht enthalten)
- AUX-IN Anschluss
- Integriertes Mikrofon
- Micro USB-Ladeanschluss
- Weicher Kopfhörer für bequemen Sitz
- 5 Funktionen: Bluetooth, AUX-IN, MicroSD Karte, Freisprecheinrichtung, Licht Ein/Aus/Effekt

Technische Spezifikationen

Bluetooth V4.2, 2x 25mW / Reichweite ~10m (offene Bereiche) / Bluetooth Übertragungsfrequenz 2,4GHz / Abgestrahlte Sendeleistung max. 2,5mW	
Strom	Eingebauter aufladbarer 450mAh Lithium Polymer Akku 3.7V / Aufladen über den Micro USB-Anschluss
Ladezeit	~3 Stunden / DC 5V/500mA Netzadapter* (*nicht enthalten)
Wiedergabezeit	~20 Stunden (VOL max. & LED-Effekte aus) ~15 Stunden (VOL max. & LED-Effekte an)
Standby-Zeit	~24 Stunden (Bluetooth an, keine Musikwiedergabe)
Bluetooth Profile	HFP, HSP, A2DP, AVRCP
Audio Dateien	MP3, WMA, WAV
Lautsprecher / SNR / Impedanz	2x 25mW / \cong 90dB / 32 Ω
Frequenz/Lautsprecher/Audioanschluss	20Hz–20kHz/40mm/3,5mm
MicroSD Karte	32GB max. (nicht enthalten)
Material	PC + ABS-Plastik
Gewicht / Maße	265g / (L) 19 x (W) 17 x (T) 8cm
Inhalt	MusicMan [®] Bluetooth Overear Kopfhörer LED Style BT-X33, AUX-IN Kabel, Micro USB-Ladekabel, Gebrauchsanleitung

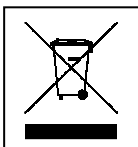

Hinweise zum Umweltschutz: Verpackungen sind recycelbares Rohmaterial. Alte Geräte nicht im Hausmüll entsorgen. **Reinigung:** Gerät vor Verschmutzung schützen. Keine rauen/groben Materialien/Lösungsmittel oder aggressive Reinigungsmittel verwenden. Gereinigtes Gerät gründlich abwischen. **Inverkehrbringer:** Technaxx Deutschland GmbH & Co.KG, Kruppstr. 105, 60388 Frankfurt a.M., Deutschland

Produktüberblick

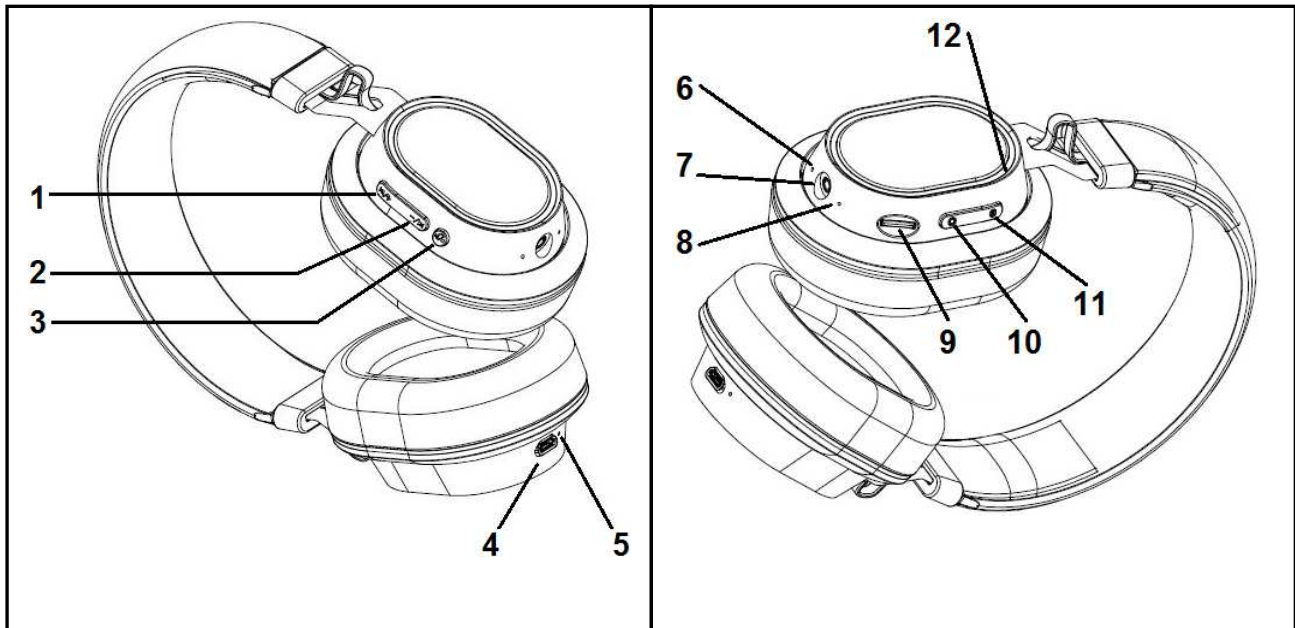

1	Weiter/Lautstärke erhöhen: Kurz drücken, um zum nächsten Titel zu wechseln; Zur Erhöhung der Lautstärke gedrückt halten.
2	Zurück/Lautstärke verringern: Kurz drücken, um zum vorherigen Titel zurückzukehren; Zur Verringerung der Lautstärke gedrückt halten.
3	Wiedergabe/Pause/Freisprechen (Moduswechsel): Im BT-Modus → kurz drücken → Musik abzuspielen/pausieren, Telefongespräche empfangen/beenden. Doppelklicken, um die Nummer des letzten Anrufs zu wählen. Gedrückt halten, um zu einem anderen Modus zu gelangen.
4	Micro USB-Anschluss
5	Ladeanzeige: Beim Ladevorgang → ROTE LED leuchtet; ROTE LED erlischt → Kopfhörer ist vollständig aufgeladen.

6	Mikrofon	7	AUX-IN
8	Betriebsanzeige: Im Kopplungs-Modus → blinkt die BLAUE LED schnell. Sie leuchtet dauerhaft nach der erfolgreichen Kopplung. Sie blinkt langsam, wenn der Kopfhörer Musik spielt; sie leuchtet dauerhaft, wenn der Kopfhörer pausiert.		
9	Micro SD Karte	12	LED-Effekt
10	LED-Effektregler: Gedrückt halten zum Einschalten der LED-Anzeige; Kurz drücken zum Aktivieren des Lichtfarbwechsels.		
11	Ein-/Ausschalter: 2 Sekunden lang gedrückt halten zum Ein-/Ausschalten des Kopfhörers. Die BLAUE LED leuchtet nach dem Einschalten des Kopfhörers auf.		

Kopfhörer laden

Vor dem ersten Gebrauch den Akku vollständig über das mitgelieferte Micro USB-Ladekabel aufladen. Verbinden Sie das Micro USB-Ladekabel mit einem USB-Ladeadapter oder mit dem Computer USB-Anschluss, und das andere Ende mit dem Micro USB-Ladeanschluss (4) des Kopfhörers. Die ROTE LED leuchtet während des Ladevorgangs konstant. Wenn der Kopfhörer vollständig aufgeladen ist, erlischt die ROTE LED. (Wir empfehlen, den Kopfhörer für die Dauer des Ladevorgangs auszuschalten. In eingeschaltetem Zustand dauert das Aufladen länger.)

EIN/AUS (Taste 10)





- Kopfhörer EINschalten: Taste 2 Sekunden lang gedrückt halten.
- Kopfhörer AUSschalten: Taste 2 Sekunden lang gedrückt halten.

Bluetooth-Kopplung



Den Kopfhörer einschalten. Er befindet sich automatisch im Bluetooth-Modus. Bluetooth wird aktiviert und sucht nach zuletzt gepaarten Bluetooth-Geräten. Wenn Sie zum ersten Mal ein Bluetooth-Gerät anschließen, schalten Sie das Gerät, das Sie mit dem Kopfhörer verbinden möchten, ein. Danach den Kopfhörer mit der Bezeichnung "**MusicMan BT-X33**" suchen. Bei Bedarf (normalerweise nicht notwendig) den PIN-Code "0000" eingeben. Nach erfolgreicher Kopplung leuchtet die blaue LED-Anzeige (8) am Kopfhörer dauerhaft. Wenn Sie eine NEUE Bluetooth-Verbindung einrichten möchten, trennen/deaktivieren Sie die alte Bluetooth-Verbindung und suchen Sie auf Ihrem Bluetooth-Gerät nach dem Kopfhörer und stellen Sie die Verbindung erneut her.

Bluetooth-Musik







Nach erfolgreicher Kopplung für die Wiedergabe/Pause die Taste (3)

 drücken. Die Taste  /  (2) drücken, um zum letzten Titel zurückzukehren oder die Lautstärke zu verringern (langes Drücken); die Taste  /  (1) drücken, um zum nächsten Titel zu wechseln oder die Lautstärke zu erhöhen (langes Drücken).

Freisprechfunktion

Ihr Bluetooth-Gerät (z.B. Mobiltelefon) ist mit dem BT-X33 verbunden. Wenn ein Anruf eingeht, können Sie kurz auf  drücken, um den Anruf entgegenzunehmen. Um den Anruf zu beenden, erneut kurz auf die  Taste (3) drücken. Um den Anruf abzulehnen, länger als 2 Sekunden auf die Taste  (3) drücken. Wenn die Nummer des eingehenden Anrufs nicht anonym ist, wird die Nummer über den Kopfhörer vorgelesen.

Speicherkartenmodus

Den Kopfhörer einschalten. Die MicroSD Karte in den Steckplatz (9) einstecken. Die Musikwiedergabe startet automatisch. Die Taste (3)  für die Wiedergabe/Pause drücken. Die Taste (2)  /  drücken, um zum letzten Titel zurückzukehren oder die Lautstärke zu verringern; die Taste (1)  /  drücken, um zum nächsten Titel zu wechseln oder die Lautstärke zu erhöhen. Die Taste  länger drücken, um den Modus zu wechseln.

Hinweis: Formatieren von MicroSD Karten bis 32GB mit FAT32.

AUX-Modus (AUX-IN)

Den Kopfhörer einschalten. Ein Audiokabelende in den Kopfhörer AUX-Anschluss und das andere Ende in den Audio-Anschluss des Mobiltelefons, Notebook, Tablet, MP3-/MP4-Player usw. stecken. Dann die Musik genießen.

Hinweis: Wenn der Kopfhörer eingeschaltet ist und das Audiokabel in den AUX-Anschluss gesteckt wurde, geht der Kopfhörer in den AUX-Modus über.

LED-Anzeigemodus

Den Kopfhörer einschalten, den LED-Effektregler (11) zum Einschalten gedrückt halten.

Kurz drücken, um den Farbwechsel zu aktivieren. Der Farbwechsel erfolgt in der folgenden Reihenfolge: rot, grün, blau, gelb, rosa, türkis und weiß.

Ein weiteres Drücken lässt Farben in zufälliger Reihenfolge aufblinken. Den LED-Effektregler zum Ausschalten gedrückt halten.

Fehlerbehebung

- Der BT-X33 schaltet sich ab oder nicht wieder ein → Entweder ist der Akku fast leer oder es gibt ein Problem mit der Stromversorgung → Laden Sie den BT-X33 auf und überprüfen Sie den Anschluss des Micro USB-Kabels. (Wir empfehlen, den BT-X33 2-3 mal im Monat aufzuladen, wenn er längere Zeit nicht verwendet wird.).
- Es sind Geräusche aus dem BT-X33 zu hören → Eventuell ist das Bluetooth-Signal zu schwach, → um Geräusch zu vermeiden, halten Sie sich innerhalb des Bluetooth-Bereichs von ~10m auf.
- Keine Bluetooth-Verbindung → (a) Sie sind außerhalb des BT-Verbindungsbereichs; (b) es ist ein anderes mobiles Gerät (z.B. Smartphone, Tablet) mit dem BT-X33 gekoppelt → (a) den Abstand zum Smartphone verringern; (b) das andere Gerät entkoppeln.

Warnungen

- Aufladen des BT-X33 nur über den DC 5V Micro USB-Anschluss mit dem mitgelieferten original Micro USB-Ladekabel. Es kann auch ein USB-Ladegerät verwendet werden, aber NUR (!) bis zu DC 5V/500mA. Den BT-X33 nicht (!) mit einer höheren Stromstärke laden.
- Wenn sich der BT-X33 nicht mit Ihrem mobilen Gerät verbinden kann, oder nach der Verbindung keine Musik wieder- gegeben wird überprüfen, ob Ihr mobiles Gerät A2DP unterstützt.
- Den BT-X33 nicht demontieren, da dies zu einem Kurzschluss oder schweren Schäden führen kann.
- Den BT-X33 weder fallen lassen noch schütteln. Dies kann zu einer Beschädigung der inneren Schalttafel oder der Mechanik führen.
- Bewahren Sie den BT-X33 in einer trockenen, ausreichend belüfteten Umgebung auf. Hohe Luftfeuchtigkeit und hohe Temperaturen sind zu vermeiden. Batterien/Akkus dürfen weder großer Wärme noch direktem Sonnenlicht ausgesetzt werden.
- Dieser BT-X33 ist nicht wasserdicht. Halten Sie ihn daher von Feuchtigkeit fern.
- Den BT-X33 außerhalb der Reichweite von Kindern aufbewahren.